

ഉള്ളടക്കം

1. കുടുംബപ്രാർത്ഥന
2. സ്നേഹപൂർവ്വം
3. അഭിമാനപൂർവ്വം
4. കുടുംബസംഗമം
5. ആമുഖം
6. പാലയുരുനിന്ന്
7. പാലയ്ക്കൽനിന്നും
8. ദേശാടനം
9. ദേശാടനം കഴിഞ്ഞ്
10. ചരിത്രരചനയുടെ പശ്ചാത്തലം
11. ആദ്യ ആലോചനയോഗ നോട്ടീസ്
12. യോഹന്നാൻ സ്നാപകന്റെ മുന്നിൽ - വിനയാന്വിതം
13. ദിനവൃത്താന്തം
14. കുറ്റിലക്കാട്ട് ഇടിഞ്ഞുകുഴിയിൽ കുടുംബം
15. കുടുംബയോഗവും റിപ്പോർട്ടും
16. പഠനസഹായി
17. പ്രാരംഭം ചാർട്ട് - 1
18. ഒന്നാം തലമുറ - അവിരാ - അന്നാ
19. A വിഭാഗം ചാർട്ട് - 2
20. രണ്ടാം തലമുറ - ഇത്താക്ക് - മറിയാമ്മ
21. B വിഭാഗം ചാർട്ട് - 3
22. രണ്ടാം തലമുറ - ചാക്കോ ഉതുപ്പ്
23. ഉപവിഭാഗം - A1 അവിരാ ആനിക്കൂട്ടത്തിൽ ചാർട്ട് - 4
24. അദ്ധ്യായം - 1 ഇത്താക്ക് ആനിക്കൂട്ടത്തിൽ ചാർട്ട് - 5
25. അദ്ധ്യായം - 2 കുഞ്ഞവത ആനിക്കൂട്ടത്തിൽ ചാർട്ട് - 6
26. അദ്ധ്യായം - 3 പീലി ആനിക്കൂട്ടത്തിൽ ചാർട്ട് - 7

27. അദ്ധ്യായം - 4	പൈലി ആനിക്കൂട്ടത്തിൽ	ചാർട്ട്- 8
28. ഉപവിഭാഗം -A2	പൈലി ഇടിഞ്ഞുകുഴിയിൽ	ചാർട്ട്- 9
29. അദ്ധ്യായം - 5	ഐപ്പ് ഇടിഞ്ഞുകുഴിയിൽ	ചാർട്ട്- 10
30. അദ്ധ്യായം - 6	ഓനച്ചൻ ഇടിഞ്ഞുകുഴിയിൽ	ചാർട്ട്- 11
31. അദ്ധ്യായം - 7	ഇത്താക്ക് ഇടിഞ്ഞുകുഴിയിൽ	ചാർട്ട്- 12
32. അദ്ധ്യായം - 8	കുഞ്ഞുവർക്കി ഇടിഞ്ഞുകുഴിയിൽ	ചാർട്ട്- 13
33. അദ്ധ്യായം - 9	അവിര ഇടിഞ്ഞുകുഴിയിൽ	ചാർട്ട്- 14
34. അദ്ധ്യായം - 10	മത്തായി ഇടിഞ്ഞുകുഴിയിൽ	ചാർട്ട്- 15
35. ഉപവിഭാഗം -A3	ഇത്താക്ക് ഇടിഞ്ഞുകുഴിയിൽ	ചാർട്ട്- 16
36. അദ്ധ്യായം - 11	ഇത്താക്ക് ഇടിഞ്ഞുകുഴിയിൽ	ചാർട്ട്- 17
37. അദ്ധ്യായം - 12	ഓനച്ചൻ ഇടിഞ്ഞുകുഴിയിൽ	ചാർട്ട്- 18
38. അദ്ധ്യായം - 13	എബ്രഹാം ഇടിഞ്ഞുകുഴിയിൽ	ചാർട്ട്- 19
39. അദ്ധ്യായം - 14	പൗലോസ് ഇടിഞ്ഞുകുഴിയിൽ	ചാർട്ട്- 20
40. അദ്ധ്യായം - 15	കുര്യച്ചൻ ഇടിഞ്ഞുകുഴിയിൽ	ചാർട്ട്- 21
41. ഉപവിഭാഗം -A4	മത്തായി ഇടിഞ്ഞുകുഴിയിൽ	ചാർട്ട്- 22
42. അദ്ധ്യായം - 16	ഇത്താക്ക് ഇടിഞ്ഞുകുഴിയിൽ	ചാർട്ട്- 23
43. അദ്ധ്യായം - 17	തൊമ്മച്ചൻ ഇടിഞ്ഞുകുഴിയിൽ	ചാർട്ട്- 24
44. അദ്ധ്യായം - 18	അവിരാച്ചൻ ഇടിഞ്ഞുകുഴിയിൽ	ചാർട്ട്- 25
45. അദ്ധ്യായം - 19	പൈലി ഇടിഞ്ഞുകുഴിയിൽ	ചാർട്ട്- 26
46. ഉപവിഭാഗം -B1	സ്കറിയ നെടിയപാലയ്ക്കൽ	ചാർട്ട്- 27
47. അദ്ധ്യായം - 20	ചാക്കോ നെടിയപാലയ്ക്കൽ	ചാർട്ട്- 28
48. ഉപവിഭാഗം -B2	അവിരാ കുറ്റിലക്കാട്ട്	ചാർട്ട്- 29
49. അദ്ധ്യായം - 21	മറിയക്കുട്ടി കുറ്റിലക്കാട്ട്	ചാർട്ട്- 30
50.	കുടുംബയോഗ നിയമാവലി	
51.	അഡ്രസ്സ് & ഫോൺ നമ്പർ	
52.	മാജിക് കലണ്ടർ	
53.	കടംകഥകൾ	

കുടുംബപ്രാർത്ഥന

വാഴ്ത്തുന്നു ഞങ്ങളിശാ വാഴ്ത്തുന്നു ഞങ്ങൾ
 നന്ദിയോടെയിന്നുമെന്നും വാഴ്ത്തുന്നു ഞങ്ങൾ
 നന്ദിയോടെയിന്നുമെന്നും വാഴ്ത്തുന്നു ഞങ്ങൾ
 പാലയൂരുന്നാടും കൊട്ടക്കാവ് ദേശവും
 യാത്രപോന്ന വഴിയും ഓർക്കുന്നു ഞങ്ങൾ
 നന്ദിയോടെയിന്നുമെന്നും ഓർക്കുന്നു ഞങ്ങൾ
 കുരിശിന്റെ വഴിയും സ്നേഹത്തിന്റെ ദൂതും
 സമ്പതായി നൽകിയോരെ വാഴ്ത്തുന്നു ഞങ്ങൾ
 നന്ദിയോടെയിന്നുമെന്നും വാഴ്ത്തുന്നു ഞങ്ങൾ
 പുതുവേലിനാട്ടിൽ വന്നവരേയും
 കുറ്റിലക്കാട്ടുവീട്ടിൽ പിറന്നവരേയും
 ഇടിഞ്ഞുഗേഹെ പാർത്തവരേയും
 കാക്കണമേ കനിവാലീശായിന്നുമെന്നും
 കാക്കണമേ കനിവാലീശായിന്നുമെന്നും
 കാലാകാലങ്ങളിൽ മൺമറിഞ്ഞുപോയി
 വെള്ളിനക്ഷത്രമായി മിന്നി തിളങ്ങിടുന്നോർ
 നിഷ്ഠയോടെ പ്രാർത്ഥിക്കുന്നുയെന്നും നമ്മൾക്കായി
 നിഷ്ഠയോടെ പ്രാർത്ഥിക്കുന്നുയെന്നും നമ്മൾക്കായി
 ദൈവദാനമായ ഈ ഭൂവിലെങ്ങും
 തീയതൊക്കെനീക്കി നേർവഴിക്കു പോകാൻ
 പ്രാപ്തരാക്കി പാലിക്കണമേയിന്നുമെന്നും
 പ്രാപ്തരാക്കി പാലിക്കണമേയിന്നുമെന്നും
 വർഷംതോറുമായി അച്ചനമ്മമാരും ചേട്ടൻ ചേച്ചിമാരും
 ഒന്നിക്കുന്ന വേളയീ കുടുംബസംഗമം; ഈ ഇഷ്ടസംഗമം
 ഏവരാലും കാത്തിരിക്കും ഈ സംഗമം
 നമ്മൾക്കൊന്നായി പാടാം, ഒത്തുചേർന്നു പാടാം
 നമ്മളൊന്നാണ്, നമ്മളൊന്നാണ്
 സന്താപത്തിലും, സന്തോഷത്തിലും
 നമ്മളൊന്നാണ്, നമ്മളൊന്നാണ്

സ്നേഹപൂർവ്വം
 മാനവജാതിക്ക്

സ്നേഹപൂർവ്വം

മാനവജാതിക്ക് രക്ഷാകരസന്ദേശം സംലഭ്യമായത്തിന്റെ രണ്ടു സഹസ്രാബ്ദങ്ങൾ പിന്നിട്ടു. ഭാരതത്തിന്റെ കാവൽപിതാവിൽ ക്രിസ്തു ശിഷ്യനിൽ നിന്നും ലഭിച്ച സത്യവിശ്വാസം അഭംഗുരം കാത്തുസൂക്ഷിക്കുവാനും, അത് അനന്തര തലമുറയ്ക്ക് മങ്ങലേൽക്കാതെ കൈമാറുവാനും കഴിഞ്ഞ നമ്മുടെ വന്ദ്യമാതാപിതാക്കന്മാരെ നന്ദിപൂർവ്വം സ്മരിക്കുവാനും അവരുടെ ആത്മാവിന് ശാന്തി നേരുവാനും നമുക്ക് കടപ്പാടും പ്രതിബദ്ധതയും ഉണ്ട്. നാളിതുവരെ ലഭിച്ചിരിക്കുന്ന ദൈവാനുഗ്രഹങ്ങൾക്ക് നമുക്ക് ഒത്തൊരുമിച്ച് നന്ദിപറയുകയും സ്തുതിക്കുകയും ചെയ്യാം.

മുൻതലമുറകളെപ്പറ്റി കൂടുതലറിയുവാനും അഭിമാനിക്കുവാനും അവരുടെ ഉൾക്കാഴ്ചകൾ മനസ്സിലാക്കി ജീവിതം ധന്യമാക്കുവാനും ഈ ഗ്രന്ഥം ഉത്തേജനം നൽകട്ടെയെന്ന് പാർത്ഥനാപൂർവ്വം ആശംസിക്കുന്നു.

ഇ. എം. തോമസ് - കൊണ്ടാഴി, തൃശൂർ
പ്രസിഡന്റ്
കുടുംബയോഗ കമ്മിറ്റി

അഭിമാനപൂർവ്വം

നമുക്കപ്പോൾ മഹാത്മാക്കളെയും നമ്മുടെ പൂർവ്വികപിതാക്കന്മാരെയും തലമുറക്രമത്തിൽ പ്രകീർത്തിക്കും. കർത്താവ് ആദിമുതൽത്തന്നെ തന്റെ പ്രതാപവും മഹത്വവും അവർക്ക് ഓഹരിയായി നൽകി. ചിലർ വിഭവസമൃദ്ധിയുള്ളവരും സ്വവസതികളിൽ സമാധാനപൂർവ്വം വസിച്ചിരുന്നവരുമാണ്. ജനങ്ങൾ പ്രകീർത്തിച്ച പ്രസിദ്ധരാണ് ചിലർ. അവരുടെ ഐശ്വര്യം അവരുടെ പിൻഗാമികളിലും അവരുടെ അവകാശം മക്കളുടെ മക്കളിലും നിലനിൽക്കും. അവർ സമാധാനത്തിൽ സംസ്കരിക്കപ്പെടും, അവരുടെ പേരുകൾ തലമുറതോറും നിലനിൽക്കും. അവരുടെ വിജ്ഞാനം ജനതകൾ ഘോഷിക്കും. സമൂഹം അവരെ പ്രകീർത്തിക്കുകയും ചെയ്യും. സ്മരണ അവശേഷിക്കാതെ മാഞ്ഞുപോയവരുണ്ട്. അവരുടെ മക്കളും അങ്ങനെതന്നെ.

ഈ വസ്തുത ഉൾക്കൊണ്ടുകൊണ്ട് ജീവിക്കുവാൻ നമുക്ക് ശ്രമിക്കാം. നമ്മെ അതിന് പ്രാപ്തരാക്കണമെന്ന് മുട്ടിപ്പായി പ്രാർത്ഥിക്കാം. പിതാക്കന്മാരുടെ അനുഗ്രഹം നമ്മെ പ്രാപ്തരാക്കട്ടെയെന്ന് ആശംസിച്ചുകൊണ്ട്

എഡിറ്റോറിയൽ ബോർഡ്

കുടുംബസംഗമം

മനുഷ്യൻ ജന്മനാൽത്തന്നെ ജ്ഞാനതൃഷ്ണതയുള്ളവനാണ്. അന്വേഷണബുദ്ധിയുള്ളവനാണ്. ഇന്നലെകളെപ്പറ്റി അന്വേഷിക്കും, ആലോചിക്കും. ഭാവിക്ക് രൂപം നൽകുന്നതിൽ ഭൂതകാലാനുഭവങ്ങൾ ഉപകരിക്കും. മനുഷ്യൻ സ്വയം ചിന്തിക്കുമ്പോൾ വിവേകിയാകും. വേരുകൾ തേടും. സംശയമില്ല. മൂലകുടുംബത്തെ അന്വേഷിക്കും. ഈ ചിന്ത ഏവരിലും ഉണ്ട്. തത്ഫലമായി വേരുകൾ തേടിയിവർക്ക് ഒരാഗ്രഹമുണ്ടായി. സ്വയം അറിയുക, പരസ്പരം അറിയുക, അറിഞ്ഞവയെക്കുറിച്ച് കൂടുതലറിയുക, പിൻതലമുറയെക്കുറിച്ച് മനസ്സിലാക്കുക. തനതായും കൂട്ടായും ചിന്തിച്ചു. ജനനം, വിവാഹം, മരണം, ശ്രാദ്ധം, പെരുന്നാൾ ആദിയായവ വേദിയായി, ആഗ്രഹങ്ങൾ പങ്കുവെച്ചു. പങ്കുവെച്ചപ്പോൾ ഏവർക്കും താത്പര്യം. തനതായും കൂട്ടായും ശ്രമിച്ചു. ഇത്രയും ആയി. തികച്ചും കൗതുകത്തിനല്ല, ആസ്തിത്വത്തിനും അല്ല, പിന്നെയോ, അവാച്യമായ ഉൾപ്രേരണയാൽ; എന്നാൽ ആവേശത്താലല്ല, ആവശ്യത്താലും നിർബന്ധത്താലും അല്ല, സ്വമനസ്സാലെയും സ്വന്തതാത്പര്യത്താലും; ഫലം ചരിത്രരചനയും കൂട്ടായ്മയും ആയിരുന്നു.

കാലങ്ങളായി പൂർവ്വികർ പലഭാഗത്തു താമസിക്കാനു സംഗതിയായി. മക്കളും മക്കളുടെ മക്കളും പേരക്കിടാങ്ങളും ആയി പരസ്പരം അറിയാതെ വന്നു. ഒന്നിച്ചു കൂടുവാൻ മോഹമുണ്ടായി. വിവിധ ഭാഗങ്ങളിൽ താമസിക്കുമ്പോൾ, പരസ്പരം അറിയുന്നതിന് ഒരു അവസരം ഉണ്ടാകണമെന്ന് അതിയായി അനേകർ ആഗ്രഹിച്ചു. വാസ്തവത്തിൽ ഇതിന്റെ പ്രേരകശക്തി അതായിരുന്നു.

രണ്ടാമതായി, നാഗരികതയുടെയും യാന്ത്രികതയുടെയും ഫലമായുള്ള ആഹ്ലാദവും സന്തോഷവും ഇല്ലാത്ത ഒരു ജീവിതശൈലി മനുഷ്യൻ മടുത്തു. അതിൽ നിന്ന് വിട്ട് സ്നേഹത്തിന്റെയും ആഹ്ലാദത്തിന്റെയും മായുള്ള ഒരു ഒത്തുചേരൽ ആഗ്രഹിച്ചു. ക്ലബ്ബുകളിൽ നിന്നും സിനിമാശാലകളിൽ നിന്നും ലഭിക്കാത്ത എത്ര നന്മകളാണ് കുടുംബങ്ങളിൽ നിന്ന് ലഭിക്കുക.

കുടുംബം വളർന്നു. പലതരത്തിലും രീതിയിലുമുള്ള ജീവിത

ക്രമം-സഹോദരങ്ങളെയും സഹോദരികളെയും അകറ്റി. അകന്നു താമസിക്കുമ്പോൾ അടുക്കാനുള്ള ആഗ്രഹം കൂടുമല്ലോ. അംഗങ്ങളുടെ വർദ്ധന വേറൊരു കാരണമാണ്. ഇങ്ങനെ പലപല കാരണങ്ങൾകൊണ്ടും കുടുംബസംഗമം ഒരു അനിവാര്യസംഗതിയായിത്തീർന്നു. കുറ്റിലക്കാട്ട്-ഇടിഞ്ഞുകുഴിയിൽ കുടുംബസംഗമത്തിന് ഒത്തിരി പ്രത്യേകതകളുണ്ട്. അതുകൊണ്ട് ഇത് മറ്റ് കുടുംബസംഗമങ്ങളിൽ നിന്ന് വ്യത്യസ്തമായി നിൽക്കുന്നു. മൂന്നമേ തന്നെ എല്ലാവരും അംഗീകരിച്ച ഒരു ദിവസം കണ്ടുപിടിച്ചു. അത് എല്ലാ വർഷവും ഡിസംബർ 26 തന്നെ.

ഡിസംബർ 26 കുടുംബസംഗമത്തിൽ നിന്ന് കാലാകാലങ്ങളിൽ വിട വാങ്ങിയ മാതാപിതാക്കന്മാരുടെ ഓർമ്മദിനമാണ്. കുടുംബസംഗമം നടത്തുന്ന സ്ഥലത്തെ, ദൈവാലയങ്ങളിൽ അനുസ്മരണ ബലിയെ തുടർന്നാണ് എല്ലാം ആരംഭിക്കുന്നത്. കുടുംബത്തിൽ നിന്ന് വിവാഹം കഴിച്ച് ഭർതൃഗൃഹത്തിൽ പോയവരും, ഈ കുടുംബത്തിലേക്ക് വിവാഹിതരായി വന്നവരും അംഗങ്ങളാണ്. ഡിസംബർ 26 അങ്ങനെ അവരുടെയും സംഗമദിനമാണ്.

എല്ലാ വർഷവും ഇതേ ദിനം അനുമോദനത്തിന്റെ ദിനമാണ്. ഉന്നതനിലകളിൽ കലാലയ പരീക്ഷാവിജയം വരിച്ചവർക്കുള്ള അനുമോദനവും, സ്കോൾഷിപ്പ്, സമ്മാനം മുതലായവയുടെ വിതരണവും നവവധുവരന്മാരെ അനുമോദിക്കലും പതിവാണ്. ഓരോ വർഷവും കുടുംബസംഗമത്തിനുശേഷം ആരെങ്കിലും നിര്യാതയായാൽ അനുശോചനവും നടത്തും. ആത്മശാന്തിക്കായി പ്രാർത്ഥിക്കുകയും ചെയ്യും.

ഇന്നേദിവസം പലതരം മത്സരങ്ങളും നടക്കും. പ്രായം മറന്ന് ആടുകയും പാടുകയും ചെയ്യും. കലാകായിക മത്സരങ്ങൾ ഒരു വലിയ ഹരമാണ്; അനുഭൂതിയാണ്. വിജയികൾക്ക് സമ്മാനങ്ങൾ വിതരണം ചെയ്യുകയും ചെയ്യും.

പൊതുസമ്മേളനം കഴിഞ്ഞേ സംഗമം അവസാനിക്കുന്നുള്ളൂ. പൊതുസമ്മേളനത്തിൽ നയങ്ങൾ ചർച്ച ചെയ്യും, തീരുമാനങ്ങൾ സ്വീകരിക്കും. എന്നാൽ ഭരണസമിതിയെ അംഗീകരിക്കുകയും മാറ്റുകയും ചെയ്യുന്നചും, ഓഡിറ്റ് ചെയ്ത കണക്കുകൾ പാസ്സാക്കുന്നതും അർദ്ധവാർഷിക പൊതുയോഗമാണ്. തികച്ചും ജനാധിപത്യ മര്യാദകൾ അനുസരിച്ച് ഭരണഘടനാവിധേയമായി കുടുംബാംഗങ്ങളുടെ ഒത്തുചേരൽ. വിവാഹം ചെയ്തു പോയവരും വിവാഹിതരായി വന്നവരും ഉൾപ്പെടുന്ന സംഗമം. ഇതുതന്നെ ഈ സംഗമത്തെ മറ്റു പലതിൽ നിന്നും വ്യത്യസ്തമാക്കുന്നു.

ആമുഖം

ചരിത്രമെന്നാൽ മാനവരാശിയുടെ കാലാകാലങ്ങളിലുള്ള സാംസ്കാരികവും സാമൂഹികവും സാമ്പത്തികവും രാഷ്ട്രീയവുമായ വളർച്ചയുടെ കഥകളാണല്ലോ. വേറൊരർത്ഥത്തിൽ, വിദ്യാഭ്യാസപരമായും കലാപരമായും സംഘടനാപരമായുമുള്ള വളർച്ചയും അതിന്റെ നിഴലിൽ ചിന്താശക്തിയിലും പ്രവർത്തനത്തിലും ദീവിതരീതിയിലും വന്നതും, വരുത്തുന്നതുമായ മാറ്റങ്ങളുടെ ആകെ തുകയാണല്ലോ ചരിത്രം. മനുഷ്യൻ നാടുചുറ്റി, കായ്കനികൾ ഭക്ഷിച്ച്, അപരികൃതനായിരുന്ന കാലഘട്ടത്തിൽനിന്ന് ഇന്നത്തെ രീതിയിലെത്തിയ പടവുകൾക്ക് ചെറുതല്ലാത്ത പ്രാധാന്യമുണ്ടല്ലോ. അങ്ങനെയിരിക്കെ, കുടുംബയോഗങ്ങളുടെ അഥവാ കുടുംബകൂട്ടായ്മയുടെ പ്രാധാന്യവും പ്രയോജനവും എന്തെന്ന് മനസ്സിലാക്കി പ്രവർത്തിച്ചുകൊണ്ടിരിക്കുന്ന ഒരു തലമുറയാണല്ലോ നമ്മുടേത്.

നമ്മുടെ പിതാക്കന്മാർ ഏതു പ്രശ്നത്തിനും പരിഹാരമാർഗ്ഗം അന്വേഷിച്ചിരുന്നത് കർത്താവിന്റെ തിരുവചനങ്ങൾ ഉൾക്കൊള്ളുന്ന വിശുദ്ധഗ്രന്ഥത്തിൽ നിന്നായിരുന്നല്ലോ. യേശുക്രിസ്തുവിന്റെ ജനനത്തെക്കുറിച്ചുള്ള വി. ലൂക്കോസിന്റെ സുവിശേഷത്തിൽനിന്നു മനസ്സിലാക്കുന്നത്, നമ്മുടെ കർത്താവിന്റെ തിരുവചനങ്ങൾ ഉൾക്കൊള്ളുന്ന വിശുദ്ധഗ്രന്ഥത്തിൽ നിന്നാണല്ലോ. യേശുക്രിസ്തുവിന്റെ ജനനത്തെക്കുറിച്ചുള്ള വി. ലൂക്കോസിന്റെ സുവിശേഷത്തിൽനിന്നു മനസ്സിലാക്കുന്നത്, നമ്മുടെ കർത്താവിന്റെ ജനനം തന്നെ. ദാവീദു രാജാവിന്റെ ഗോത്രത്തിൽപ്പെട്ടവരുടെ കാനേഷ്മാരി (കുടുംബസംഗമം) ദാവീദിന്റെ പട്ടണമായ ബദ്ലഹേമിൽ വെച്ചു നടക്കുമ്പോഴായിരുന്നുവെന്നാണ്. കുടുംബത്തിലുള്ളവരുടെ മുഴുവൻ പേർ എഴുതികയെന്നത് വാസ്തവത്തിൽ കുടുംബസംഗമം തന്നെയായിരുന്നു. (ലൂക്കോസ് 1-1-5) വി. മത്തായിയുടെ സുവിശേഷം ആരംഭിക്കുന്നതുതന്നെ ഈശോമിശിഹായുടെ വംശാവലി വിവരിച്ചുകൊണ്ടാണ്. (വി. മത്തായി 1-1). ഇതിൽ നിന്ന് കുടുംബയോഗങ്ങൾ കൂടുകയാണെന്നതും കുടുംബചരിത്രമെഴുതുകയാണെന്നതും തികച്ചും വിശുദ്ധഗ്രന്ഥാധിഷ്ഠിതമാണെന്ന്

നിസ്സംശയം വ്യക്തമാക്കുന്നു.

കുടുംബചരിത്രമെഴുതുമ്പോഴും കുടുംബയോഗങ്ങൾ കൂടുമ്പോഴുമൊക്കെ നാം എന്താണ് ലക്ഷ്യം വയ്ക്കേണ്ടതെന്നതിനെക്കുറിച്ചും വി. ഗ്രന്ഥം തന്നെ നമുക്ക് മാർഗ്ഗനിർദ്ദേശം തരുന്നുണ്ട്. ആവർത്തന പുസ്തകം 32:7 ൽ വായിക്കുന്നു. “കഴിഞ്ഞുപോയ കാര്യങ്ങൾ ഓർക്കുവിൻ. തലമുറകളിലൂടെ കടന്നുപോയ വർഷങ്ങൾ അനുസ്മരിക്കുവിൻ. പിതാക്കന്മാരോട് ചോദിക്കുവിൻ. അവർ നിങ്ങൾക്ക് പറഞ്ഞുതരും. പ്രായം ചെന്നവരോട് ചോദിക്കുവിൻ. അവർ നിങ്ങൾക്ക് വിവരിച്ചുതരും; ദൈവം നമുക്കുവേണ്ടി എന്തെല്ലാം ചെയ്തു തന്നിട്ടുണ്ട് എന്ന്”. കാരണവന്മാരിൽ നിന്ന് നമ്മുടെ സവിശേഷതകളും പൈതൃകങ്ങളും മനസ്സിലാക്കുകയാണ് ഇത്തരം പ്രവർത്തനങ്ങളുടെ പ്രധാന ലക്ഷ്യം. അതായത്, ദൈവത്തിന്റെ പ്രവർത്തനങ്ങൾ കാണുകയും സ്വജീവിതത്തിൽ അനുഭവിച്ചറിയുകയും, ദൈവഭയത്തിൽ ചിട്ടയായി ജീവിക്കുകയും ചെയ്തപൂർവ്വികർ അവരുടെ അനുഭവങ്ങൾ തങ്ങളുടെ ഇളംതലമുറകളുമായി പങ്കുവയ്ക്കുകയും അവയെ മാർത്തോമ്മാശ്ലീഹാ കാണിച്ചുതന്ന വിശ്വാസത്തിൽ വളരുവാൻ പ്രേരിപ്പിക്കുകയും ചെയ്യുകയെന്നതാണ്.

ചരിത്രത്തിന്റെ ഏടുകൾ മറിക്കുമ്പോൾ ഇഷ്ടമായതും അനിഷ്ടമായതും കണ്ടു എന്നിരിക്കാം. പ്രവർത്തിക്കുന്ന സമൂഹത്തിനേതെറ്റുകൾ ഉണ്ടാകൂ. അനുഭവങ്ങൾ ഉണ്ടാകൂ. കൊള്ളേണ്ടവയെ കൊണ്ടും, തള്ളേണ്ടവയെ തള്ളിയും പൂർവ്വകാലാനുഭവങ്ങളിൽ നിന്നും പ്രവർത്തനങ്ങളിൽ നിന്നും കരുത്തും ആവേശവും ഉൾക്കൊണ്ട് നമ്മയിൽ നിന്ന് നമ്മയിലേക്ക് ശ്രേയസ്സിൽ നിന്ന് മേന്മയുള്ള ശ്രേയസ്സിലേക്ക് പടിപടിയായി വരുന്ന തലമുറയുടെ വളർച്ചയ്ക്ക് ഉപകരിക്കണമെന്നതാണ് ചരിത്രപഠനത്തിന്റെ അന്തഃസത്ത.

കുടുംബസംഗമത്തിന്റെ പ്രാധാന്യത്തെക്കുറിച്ചും ആവശ്യകതയെക്കുറിച്ചും അറിഞ്ഞിരിക്കണമല്ലോ. പൂർവ്വപിതാക്കന്മാരെ അനുസ്മരിക്കുന്നതിനും ആദരിക്കുന്നതിനും കാലികമായിട്ടുള്ള വളർച്ചയും തളർച്ചയും വിലയിരുത്തുന്നതിനും നാളയെക്കുറിച്ച് കൃപകഷ്ടമായി ചിന്തിച്ച് വിചിന്തനം ചെയ്ത് സത്വരതീരുമാനങ്ങൾ സ്വീകരിക്കുന്നതിനും പരസ്പരസന്ദേഹവും വിശ്വാസവും അടുപ്പവും വളർത്തുന്നതിനും നല്ല നാളയുടെ രൂപീകരണത്തിൽ പ്രാപ്തരാകുന്നതിന് സ്വയം സജ്ജമാക്കപ്പെടുന്നതിനുമാണ് കുടുംബയോഗം ഉപകരിക്കുന്നത്.

പെസഹാപെരുന്നാൾ എങ്ങനെയാണ് ആചരിക്കേണ്ടതെന്ന് കർത്താവ് നമ്മെ പഠിപ്പിക്കുന്നുണ്ട്. “ഇതാ നിങ്ങളും നിങ്ങളുടെ സന്ത

തികളും എക്കാലവും ഒരു കല്പനയായി ഇത് ആചരിക്കണം. ഇതിന്റെ അർത്ഥമെന്താണെന്ന് നിങ്ങളുടെ മക്കൾ ചോദിക്കുമ്പോൾ പറയണം ഇത് കർത്താവിനർപ്പിക്കുന്ന പെസഹാബലിയാണെന്ന്”. (പുറപ്പാട് 12:24-27) ഓരോ വർഷത്തെയും പെസഹാ ആചരണം ഇസ്രയേൽക്കാരെ സംബന്ധിച്ചിടത്തോളം ദൈവവിശ്വാസത്തിൽ ഉറപ്പി കപ്പെടുവാനുള്ള ഒരവസരമായിരുന്നു.

കുടുംബങ്ങൾ ഇമ്പകരമായതാണല്ലോ കുടുംബം. നമ്മുടെ കുടുംബസമ്മേളനവും ഇതുപോലെ സ്നേഹവും സന്തോഷവും പ്രദാനം ചെയ്യുന്നതിനും പൂർവ്വികരെ ആദരിക്കുന്നതിനും അവരിൽ സ്നേഹവും ആദരവും നിശ്വാസവും വളർത്തുന്നതിനും പരസ്പരം ബഹുമാനിക്കുന്നതിനും അറിയുന്നതിനും ഉപകരിക്കണം. സമൂഹത്തിന്റെ ആരോഗ്യകരമായ നിലനിൽപ്പ് തന്നെ സ്നേഹത്തിലും വിശ്വാസത്തിലും പരസ്പര ആദരവിലും ആണല്ലോ അധിഷ്ഠിതമായിട്ടുള്ളത്.

പാലായുരൂനിന്

ലോകരക്ഷകനായ ശ്രീ. യേശുവിന്റെ രക്ഷാകരസന്ദേശം ഭാരതത്തിൽ എത്തിക്കുന്നതിന് അവിടുത്തെ ശ്രേഷ്ഠശിഷ്യനായ മാർത്തോമ്മാശ്ലീഹാ കേരളത്തിൽ എ.ഡി. 52 ൽ കപ്പലിറങ്ങിയെന്നത് ചരിത്രവസ്തുതയാണല്ലോ. ചേരരാജ്യത്തിന്റെ തലസ്ഥാനവും വാണിജ്യകേന്ദ്രവും “മുസ്സരീസു” എന്ന പേരിൽ അന്ന് അറിയപ്പെട്ടിരുന്നതുമായ ഇന്നത്തെ കൊടുങ്ങല്ലൂരിലാണ് അദ്ദേഹം ആദ്യം എത്തിയത്. തുടർന്ന് പാലയൂർ, കോട്ടക്കാവ്, കോക്കമംഗലം, നിരണം, നിലയ്ക്കൽ, കൊല്ലം എന്നീ ഗ്രാമങ്ങളിലും അദ്ദേഹം സുവിശേഷം അറിയിക്കുകയും അനേകരെ മാനസാന്തരപ്പെടുത്തി ക്രിസ്തുമതത്തിൽ ചേർക്കുകയും ചെയ്തു. ഇതിൽ പാലയൂർ ഇന്ന് ചാവക്കാട് താലൂക്ക് ആണ്. ഈ സ്ഥലം പുരാതനകാലം മുതൽ യൂദന്മാരുടെ സങ്കേതവും പ്രശസ്തവുമായിരുന്നു. ശ്ലീഹാ പാലായൂരിലെത്തുമ്പോൾ അവിടെ അനേകം ബ്രാഹ്മണകുടുംബങ്ങൾകൊണ്ട് നിബിഡമായിരുന്നു. പ്രശസ്തമായ “തളിയിൽ” ശിവക്ഷേത്രത്തിന്റെ പരിസരത്ത് എത്തിയ ശ്ലീഹാ അവിടെ ബ്രാഹ്മണർ തർപ്പണകർമ്മം നടത്തുന്നതു കണ്ടു. ആകാശത്തിലേക്ക് എറിയുന്ന വെള്ളം അവിടെത്തന്നെ നിർത്തുകയും വെള്ളം കോരിയെടുത്ത ഭാഗത്ത് കുഴി കാണിച്ച് തരികയും ചെയ്യാമോ എന്ന് അവരോട് ചോദിച്ചു. എന്നാൽ അവർക്ക് സാധിക്കാത്തതുകൊണ്ട് ശ്ലീഹാ ആ അന്ത്യം കാണിച്ചുകൊടുത്തതോടെ അനേകർ ശ്ലീഹായിൽ വിശ്വസിച്ചു സ്നാനമേറ്റ് ക്രിസ്തുമതം സ്വീകരിച്ചു.

ശങ്കരപുരി, കള്ളി, കാളികാവ്, പകലോമറ്റം, കോയിക്കര, മാടപുർ, വൈമ്പള്ളി, കോട്ടക്കര, കോലിക്ക, പനയ്ക്കമറ്റം, കോട്ടകളി, നെടുമ്പള്ളി തുടങ്ങി 32 ഇല്ലക്കാർ അവരിലുൾപ്പെടുന്നു. അതോടെ ശിവക്ഷേത്രം ഒരു ക്രൈസ്തവ ദൈവാലയമായി മാറ്റപ്പെട്ടു. മറ്റ് ഇല്ലക്കാർ ആ സ്ഥലത്തെ ശപിച്ചുകൊണ്ട് അവിടെ ഉപേക്ഷിച്ചുപോകുകയും ചെയ്തു. അതിനാലാണ് ഈ പ്രദേശം പിൽക്കാലത്ത് ശാപക്കാട് അഥവാ ചാവക്കാട് എന്നറിയപ്പെടാൻ ഇടയായത്.

കാളിക്കാവ് ഇല്ലക്കാർ 2-ാം നൂറ്റാണ്ടിന്റെ അവസാനത്തിലോ

3-ാം നൂറ്റാണ്ടിന്റെ ആരംഭത്തിലോ പാലയൂർ പ്രദേശം വിട്ടു തെക്കോട്ടു യാത്രതിരിച്ചു. ഇവർ പറവൂർ, പള്ളിപ്പുറം തുടങ്ങി അക്കാലത്തു നസ്രാണി കൾ പാർത്തിരുന്ന പല സ്ഥലങ്ങളും സന്ദർശിച്ച് ഏറ്റുമാനൂർ എത്തിയെന്നും ക്ഷേത്രാധികാരികൾ അവരെ കാളീക്ഷേത്രത്തിൽ സമീപം താമസിപ്പിച്ചെന്നുമാണ് ഐതിഹ്യം. കാളീക്ഷേത്രത്തിൽ നിന്ന് അവർക്ക് യാതൊരു ഉപദ്രവവും ഉണ്ടായില്ലെന്നു മനസ്സിലാക്കിയ ക്ഷേത്രാധികാരികൾ അവർക്കു പാലയൂരുണ്ടായിരുന്ന ഗോത്രനാമങ്ങളിൽത്തന്നെ വസ്തുക്കൾ സമ്പാദിക്കുന്നതിനുള്ള സ്വാതന്ത്ര്യം കൊടുത്തു. അംഗസംഖ്യ അധികമായപ്പോൾ അവർ ക്ഷേത്രപ്രദേശമായിരുന്ന കുറവിലങ്ങാട്ടേക്കു മാറി താമസിച്ചു.

ക്രിസ്താബ്ദം 52 ൽ കേരളത്തിൽ വന്ന് ക്രിസ്തുമതപ്രസംഗം നടത്തിയ മാർ തോമ്മാശ്ലീഹായുടെ കരങ്ങളിൽ നിന്നും ജ്ഞാനസ്പന്ദനദീപ്തിയും പൗരോഹിത്യവും സിദ്ധിച്ചവരായി ശങ്കരപുരി, പകലോമറ്റം, കള്ളി, കാളിക്കാവ് എന്നിങ്ങനെ നാലു ശ്രേഷ്ഠകുടുംബങ്ങൾ ഉണ്ടായിരുന്നതായി മലങ്കര ഒട്ടുക്ക് ഒരു ഐതിഹ്യം ഉണ്ടല്ലോ. ഈ കുടുംബങ്ങളെപ്പറ്റി ചില വിവരങ്ങൾ അറിയുന്നതിന് വായനക്കാർക്ക് കൗതുകമുണ്ടായിരിക്കുമെന്നു കരുതുന്നു.

മേൽപ്പറഞ്ഞ നാലു കുടുംബങ്ങളും മാർത്തോമ്മാശ്ലീഹായുടെ ആഗമനകാലത്ത് തൃശ്ശിവപേരൂരിനു വടക്കുള്ള പാലയൂർ എന്ന സ്ഥലത്ത് വസിച്ചിരുന്ന ആര്യബ്രാഹ്മണരായിരുന്നതായും, അദ്ദേഹം ആ സ്ഥലത്തുവെച്ച് പ്രവർത്തിച്ച അത്ഭുതകൃത്യങ്ങൾ കണ്ട് ക്രിസ്തുവിൽ വിശ്വസിച്ചിരുന്നതായും നമ്മുടെ ഇതിഹാസങ്ങളിൽ കാണുന്നു. എന്നാൽ മൂന്നാം ശതകത്തിൽ മാണിവാചകർ എന്ന പാണ്ഡിത്യം സിയുടെ ക്ഷുദ്രപ്രയോഗത്തെ ഭയന്ന് ഈ ഇല്ലക്കാർ തെക്കോട്ടു യാത്ര തിരിച്ചു. കൊടുങ്ങല്ലൂർ, കോട്ടക്കാവ്, അങ്കമാലി, പറവൂർ, പ്രദേശങ്ങളിൽ താമസിച്ചു. ഇവരെ “ധരിയാക്കന്മാർ” എന്നാണ് പറഞ്ഞുവന്നത്. ക്ഷുദ്രപ്രയോഗത്തെ ഭയന്നുപോയ്ക്കളഞ്ഞവർ എന്നാണ് “ധരിയായ്കൾ” എന്ന പദത്തിന്റെ അർത്ഥമെങ്കിൽ ഈ ഐതിഹ്യത്തിനു കുറെ വിലയുണ്ടായിരിക്കാം. എ.ഡി. ഒമ്പതാം ശതകത്തിൽ വടക്കുനിന്ന് തെക്കോട്ട് സാമാന്യമായി ഒരു ജനപ്രവാഹമുണ്ടായി. ഈ കുട്ടത്തിലാണ് മേൽപ്പറഞ്ഞ നാലില്ലക്കാർ തെക്കോട്ടു പോന്നതെങ്കിൽ അറബികളുടെ വരവിനുശേഷമേ ആയിരിക്കാൻ തരമുള്ളൂ. കുറവിലങ്ങാട് പ്രദേശത്ത് ഈ ധരിയായ്കൾ വന്നു താമസിച്ചതിനെപ്പറ്റി സ്ഥലത്തു പലതരം ഐതിഹ്യങ്ങൾ ഉണ്ട്. അവർ കാളീക്ഷേത്രത്തിനു ചുറ്റും കൂടി പാർത്തിലും എന്തോ അന്തസ്സാർമുണ്ടായിരിക്കാം. ഈ

വീട്ടുകാരാണ് കുറവിലങ്ങാട്ടുള്ള വിശ്രുതമായ മർത്തമറിയം പള്ളി സ്ഥാപിച്ചത്. പള്ളി വച്ചശേഷം നാലില്ലക്കാരും പള്ളിയുടെ ഇരുവശത്തും ഓരോ ഉപഗ്രഹങ്ങൾ സ്ഥാപിച്ചു. തറവാട് പിൻക്കാലത്തും കാളീക്ഷേത്രത്തിന് സമീപത്തുതന്നെ ഇരുന്നിരുന്നു. (നസ്രാണി ദീപിക 1919 മെയ് 23)

കൊച്ചി രാജ്യത്ത് ശാപക്കാട് അടുത്ത് പാലയൂർ എന്ന സ്ഥലത്തുണ്ടായിരുന്ന കാളിക്കാവ് ഇല്ലക്കാർ കൊച്ചി രാജ്യഭരണത്തിൽ ചെറുതല്ലാത്ത പങ്കുവഹിക്കുന്നവരും പാലിയത്തെയും തൃപ്പൂണിത്തുറ രാജകുടുംബത്തിന്റെയും ബന്ധുക്കളും ചർച്ചക്കാരും ആയിരുന്നു. അന്ന് അവിടുത്തെ ഭരണം നടത്തുന്നതിന് നിയോഗിക്കപ്പെട്ടവരും ആയിരുന്നു. പാലിയത്തുകുടുംബവുമായിട്ടുള്ള അടുപ്പത്തിന്റെയും ഉടപ്പത്തിന്റെയും അടിസ്ഥാനത്തിൽ ക്രിസ്തുമതം സ്വീകരിച്ച നമ്മുടെ പൂർവ്വികരായ കാളിക്കാവ് ഇല്ലക്കാർ പറവൂർ അടുത്തുള്ള കോട്ടയ്ക്കകത്ത് അഭയം തേടാൻ നിർബന്ധിതരായി. കാളി ഭക്തരായിരുന്ന പൂർവ്വികർ കോട്ടയ്ക്ക് അകത്തുണ്ടായിരുന്ന ക്ഷേത്രം (കാവ്) ദൈവാലയമാക്കി മാറ്റിയെന്നും തത്ഫലമായി കോട്ടക്കാവ് ഇടവകയായി കൂടിക്കഴിഞ്ഞു. പ്രസ്തുത പള്ളി സെന്റ് തോമസ് ഫൊറോന ചർച്ച് ആയി ഇന്ന് അറിയപ്പെടുന്നു. കാലക്രമേണ ഈ പ്രദേശം കോട്ടക്കാവ് എന്ന പേരിലും പിന്നീട് ലോപിച്ച് കോട്ടക്കാവും ആയിത്തീർന്നു.

കോട്ടക്കാവിലേക്ക് താമസം മാറ്റുന്നതിന് തക്കതായ കാരണങ്ങൾ ഉണ്ടായിരുന്നു. നിരന്തരമായുണ്ടായിക്കൊണ്ടിരുന്ന അക്രൈസ്തവരുടെ അവഹേളനവും ബന്ധുക്കളെയും മിത്രങ്ങളെയും കിട്ടുന്നതിനുള്ള ബുദ്ധിമുട്ടും കൃഷി വ്യാപാരാദികാര്യങ്ങളിൽ അടിക്കടിയിായി ഉണ്ടായിക്കൊണ്ടിരുന്ന ക്ലേശങ്ങളും ഇങ്ങനെ നാനാദിയിലുള്ള വൈതരണികൾ കടക്കാൻ ഇതേ മാർഗ്ഗമുണ്ടായിരുന്നുള്ളൂ. കൂടാതെ യുദ്ധമാരുടെ കേന്ദ്രമായി മാറിയ സ്ഥലത്തുനിന്നും അകന്നുതാമസിക്കണമെന്നുള്ള ആഗ്രഹവും പാലിയത്തുകാരുമായുള്ള സ്നേഹവും ബന്ധവും ഈ ആഗ്രഹത്തിന് കരുത്തേകിയിരിക്കാം.

അന്ന് കുരുമുളകുവ്യാപരം വളരെ പ്രാബല്യത്തിലായിരുന്നു. യുദ്ധമാർക്ക് അതിൽ വളരെ താല്പരരായിരുന്നുവെന്ന് ചരിത്രം സാക്ഷ്യപ്പെടുത്തുന്നു. കുരുമുളക് അന്ന് അറിയപ്പെടുന്നതുതന്നെ “യവനപ്രിയ” എന്ന പേരിലായിരുന്നു. ഈ നാട്ടിലെ കൃഷിക്കാർക്ക് അത് നേരിട്ട് വിൽക്കാൻ അനുവാദം ഇല്ലായിരുന്നു. കൃഷിക്കാർ കുരുമുളക് നാട്ടുപ്രമാണിയെ ഏൽപ്പിക്കണം. നാട്ടുപ്രമാണി യഹൂദക്കച്ചവടക്കാർക്ക് വിൽക്കുകയെന്നതാണ് അന്നത്തെ നിയമം. കുരുമുളകുവ്യാ

പാരം ശക്തിപ്പെട്ടു. കച്ചവട സാധ്യത വർദ്ധിച്ചു. ക്രമേണ കൊട്ടക്കാ
വിൽ നിന്ന് ചേർത്തല, ചേർപ്പുകൾ ഭാഗങ്ങളിൽ താമസിച്ചു. വീട്ടു
പേര് പാലയ്ക്കൽ.

പാലയ്ക്കൽ നിന്നും

കടുത്തുരുത്തി അന്ന് അറിയപ്പെടുന്ന ഒരു വ്യാപാര കേന്ദ്രമായി മാറി. ചരക്കുകൾ കൊണ്ടുപോയിക്കൊണ്ടിരുന്നത് വഞ്ചികളിലായിരുന്നു. ജലമാർഗ്ഗമുള്ള യാത്രയും കയറ്റി ഇറക്കും വളരെ പ്രചാരത്തിലായിരുന്നു. ഏറ്റവും ചെലവു കുറഞ്ഞ മാർഗ്ഗവും അതുതന്നെയായിരുന്നു. ഇന്നത്തെ രീതിയിലുള്ള റോഡുഗതാഗതവും തീവണ്ടിയും ഇല്ലാത്ത കാലം. ഏതാണ്ട് നാലഞ്ചു നൂറ്റാണ്ടുകൾക്കു മുമ്പ് കടുത്തുരുത്തി, കുറുപ്പുനന്ത മുതലായ സ്ഥലങ്ങൾ വ്യാപാരകേന്ദ്രങ്ങളായിരുന്നു. കുറവിലങ്ങാടും പരിസര പ്രദേശങ്ങളും ക്രൈസ്തവകേന്ദ്രവും ആയി മാറിയിരുന്നു. കടുത്തുരുത്തിയെ പരാമർശിക്കുന്ന ഉണ്ണിനീലി സന്ദേശം പ്രസിദ്ധമാണല്ലോ. കാലക്രമത്തിൽ കൊട്ടക്കാവിൽനിന്ന് ചേർത്തലയിലും തുടർന്ന് കടുത്തുരുത്തിയിലും അതിന്റെ സമീപപ്രദേശങ്ങളിലും എത്തപ്പെട്ടുവെന്ന് കേൾക്കുന്നു. കാളിക്കാവ് ഇല്ലക്കാർ വന്ന് അധിവസിച്ചപ്രദേശം (കുറവിലങ്ങാടിനു സമീപം) ആ പേരിൽത്തന്നെ അറിയപ്പെടാൻ തുടങ്ങിയെന്നും പറഞ്ഞുകേട്ടിട്ടുണ്ട്.

കൃഷികാര്യാദികളിൽ തത്പരരായിരുന്ന പൂർവ്വികർ വ്യാപാരത്തോടൊപ്പം കൃഷിയും നടത്താമെന്ന് കാണുകയും കുരുമുളകുകൃഷിക്കും വ്യാപാരത്തിനുവേണ്ടി പാലായിൽ വന്നു താമസിച്ചുവെന്നും താമസം തുടങ്ങിയെന്നുമുള്ളതാണ് അറിവ്. പാലാ അന്ന് നല്ലൊരു കാർഷിക മേഖലയായിരുന്നിരിക്കണം. മീനച്ചിലാറിന്റെ സാമീപ്യം, മണ്ണിന്റെ ഫലപുഷ്ടി, കാലാവസ്ഥ എന്നിവ ക്രൈസ്തവരുടെ കൂട്ടായ പ്രവർത്തനത്തിന് ഊന്നൽ നൽകിയിരിക്കാം. മീനച്ചിൽ താലൂക്കിൽനിന്ന് കൃഷിക്ക് പ്രസിദ്ധമാണല്ലോ. മീനച്ചിൽ താലൂക്കിൽനിന്ന് വിവിധ ഭൂപ്രദേശങ്ങളിൽ എത്തിയവരൊക്കെ കേരളത്തിന്റെ കാർഷികമേഖലയ്ക്ക് ഒരു വലിയ മുതൽക്കൂട്ടുതന്നെ. പാലായിൽ തറയിൽ കൂടുംബത്തിൽനിന്ന് പുതുവേലിയിലേക്ക് എത്തിയവർ കുറ്റലക്കടവുകാർ എന്ന പേരിൽ അറിയപ്പെട്ടു.

ദേശാടനം

കൊട്ടാരക്കാവിൽനിന്ന് ചേർത്തല, ചേർപ്പുങ്കൽ, കൊടുത്തുരുത്തിയിലും അതിന്റെ പ്രാന്തപ്രദേശങ്ങളിലും എത്രകാലം കഴിച്ചു എന്നു നിശ്ചയിക്കാൻ ആവില്ല. വാണിജ്യ വ്യാപാരങ്ങളിലും കൃഷിയിലും ജനങ്ങൾ വ്യാപിച്ചിരുന്ന കാലം. കടുത്തുരുത്തി കേന്ദ്രമായി വളർന്ന വ്യാപാര സംബന്ധമായി ഉൾപ്രദേശങ്ങളിൽ പോയി കച്ചവട-കൃഷി ഇത്യാദി കാര്യങ്ങളിൽ താല്പര്യം കാണിച്ചിരുന്നു. അതിന്റെ വെളിച്ചത്തിലാണ് പാലാ-മീനച്ചിൽ ഭാഗങ്ങളിലേക്ക് മാറിയത്. കാലാന്തരത്തിൽ പാലാ-തറയിൽ കുടുംബം വളരുകയും ഒരു ശാഖ അവിടെനിന്ന് പുതുവേലിയിലും എത്തിയെന്ന് വിശ്വസിക്കപ്പെടുന്നു.

ചരിത്രത്തിന് വായ്മൊഴിയും വരമൊഴിയും തുല്യപ്രാധാന്യം വഹിക്കുന്നതാകയാൽ മേൽപ്പറഞ്ഞ കാര്യങ്ങൾ ശരിയായിരിക്കാം. എന്നാൽ അത് പൂർണ്ണമായും ശരിയും വ്യക്തവും ആണെന്ന് കരുതാൻ വയ്യ. വായ്മൊഴിയായി ലഭിച്ചതു രേഖപ്പെടുത്തിയെന്നു മാത്രം. പാലായിൽ നിന്ന് പുതുവേലിയിൽ വരാൻ കാരണക്കാർ പന്തലുമാക്കീക്കാർ ആയിരുന്നു. കുറവിലങ്ങാട്ടുനിന്നു വന്ന ബന്ധുക്കളായ പല കോമറ്റം കുടുംബത്തിലെ പന്തലുമാക്കീൽക്കാരുടെ പ്രേരണയാലാണ് കുറ്റിലക്കാട്ടുകാർ പുതുവേലിയിലെത്തിയതെന്ന വാർത്തയ്ക്ക് വളരെ പ്രചാരമുണ്ട്.

പൂർണ്ണതയെന്നുള്ളത് ചരിത്രത്തെ സംബന്ധിച്ച് അന്യമാണ്. ചരിത്രമെന്നാൽ മനുഷ്യസമൂഹത്തിന്റെ കാലാകാലങ്ങളിലുണ്ടായ വളർച്ചയുടെ സംക്ഷിപ്തരൂപമാണ്. എന്തിനും ഏതിനും ഒരു കാരണമുണ്ട്. കാരണം ഇല്ലാതെ കാര്യം ഉണ്ടാവുകയില്ല. കാര്യമുള്ളിടത്ത് കാരണം കാണും. രണ്ടുംകൂടി ചേരുമ്പോൾ ഒരു സംഭവം ഉണ്ടാകുന്നു. സംഭവങ്ങൾ കോർത്തിണക്കുമ്പോൾ ചരിത്രമാകുന്നു. എന്നാൽ ചരിത്രമെന്നും അപൂർണ്ണമായിരിക്കും. കാലത്തിന്റെ കുത്തൊഴുക്കിൽപ്പെട്ട് പലതും വിസ്മൃതിയിലാകും. പലതും കാലഹരണപ്പെട്ട് അപ്രസക്തമാകും. പ്രകൃതിയോടിണങ്ങിയും പിണങ്ങിയും ജീവിതം നയിച്ച പൂർവ്വികർ ചരിത്രമെഴുതി ശീലമില്ലാത്തവർ ആയിരുന്നു. ശീല

മിത്താത്ത കാര്യം ചെയ്യാൻ ശ്രമിച്ചും കാണില്ല. എന്നാൽ അങ്ങനെയു
ള്ളവരുടെ ചരിത്രം-താമസം, ജീവിതശൈലി, ബന്ധങ്ങൾ, ഇടപാടു
കൾ-തുന്നിച്ചേർക്കുകയെന്നത് തികച്ചും ദുഷ്കരംതന്നെ. പാലയൂർ,
കോട്ടക്കാവ്, ചേർത്തല, കടുത്തൂരുത്തി അവിടെനിന്ന് പാലാ, പാലാ
യിൽനിന്ന് പുതുവേലി എന്നിങ്ങനെ ദേശാടനം നടത്തിയ പൂർവ്വി
കരുടെ കെട്ടുപാടുകൾ, ബന്ധങ്ങൾ, ജീവിതശൈലി എന്നീ നൂലാമാ
ലകൾ ചിരിക്കിച്ചിറങ്ങി പരിശോധിക്കുകയെന്നത് അതീവ ക്ലേശകര
മാണ്.

കുടുംബാംഗങ്ങളുടെ അജ്ഞതകൊണ്ടോ ഓർമ്മയിലെ വിള്ള
ലുകൊണ്ടോ പലതും വിട്ടുപോയിരിക്കാം. വായ്മൊഴിയായി കിട്ടിയ
തൊക്കെയും കോർത്തിണക്കാൻ ശ്രമിച്ചപ്പോൾ ഒരു മുത്തുമാല രൂപം
കൊള്ളുന്നതായി തോന്നുന്നു. അതിലെന്താങ്കിലും വിടവുകളുണ്ടെ
ങ്കിൽ ഒരു പോരായ്മയായി തോന്നുകയില്ലെന്നു കരുതട്ടെ. ഇതിന്റെ
അനിയറ ശില്പികളെ എത്ര പ്രശംസിച്ചാലും മതിവരുന്നില്ല.

ദേശാടനം കഴിഞ്ഞു

കുറ്റിലക്കടവുകാർ കുറ്റിലക്കാട്ടുകാരാകുന്നു. ഒന്നാം ശതകം മുതൽ കൊച്ചി രാജ്യത്തിന് കൊടുങ്ങല്ലൂർ ഒരു തുറമുഖ പട്ടണമായിരുന്നു. ഈ സ്ഥലം വാണിജ്യപരമായി ഉൽക്കർഷയെ പ്രാപിച്ചിരുന്നു. കൊടുങ്ങല്ലൂരിനും പടിഞ്ഞാറിനും പറവൂരിന് വടക്കുമായി കുറ്റിലക്കടവ് എന്ന ഒരു ചെറിയ വാണിജ്യകേന്ദ്രം ഉണ്ടായിരുന്നു. കപ്പലുകളും മറ്റും ഇല്ലാതിരുന്ന ആ കാലത്ത് പത്തേമാരികളും കെട്ടുവള്ളങ്ങളും കരയോട് അടുപ്പിച്ചിരുന്ന തുറമുഖ സമാനമായ ഒരു കടവായിരുന്നു കുറ്റിലക്കടവ്. അവിടെ നിന്ന് വന്നവർ എന്നതിനാൽ കുറ്റിലക്കടവുകാർ എന്നും ക്രമേണ അത് ലോപിച്ച് കുറ്റിലക്കാട്ടുകാർ എന്ന വീട്ടുപേര് ഉണ്ടാവുകയും ചെയ്തു എന്നനുമാനിക്കുന്നത് യുക്തിസഹജമായി തോന്നുന്നു.

കുറ്റിലക്കടവുകാർ-കുറ്റിലക്കടവ്-കുറ്റിലക്കാട്ട്

പുതുവേലിയിൽ വന്ന പൂർവ്വികർ ആദ്യം താമസിച്ചത് പാപ്പനത്തുപറമ്പിലാണ്. അവിടെ താമസം തുടങ്ങിയതിനു ഒരു കാരണമുണ്ട്. പുതുവേലിയിൽ അന്ന് ജന്മിയായി ജീവിച്ചിരുന്ന പുസ്തകപ്പുറത്ത് ഇല്ലക്കാരുടെയും അവരുടെ സ്നേഹിതരും ബന്ധുക്കളുമായിരുന്നു പന്തലുമാക്കീൽക്കാരുടെയും താത്പര്യമനുസരിച്ചാണ് പാലായിൽ നിന്ന് പാപ്പനത്തുപറമ്പിൽ താമസം തുടങ്ങിയത്. നിലവിലിരുന്ന ആചാരപ്രകാരം അയിത്തശുദ്ധിക്കായി പന്തലുമാക്കീൽക്കാരെ കുറവിലങ്ങാട്ടുനിന്ന് കൊണ്ടുവന്ന് പുതുവേലിയിൽ താമസിപ്പിച്ചിരുന്നു. ഒറ്റപ്പെട്ട് കഴിഞ്ഞിരുന്ന പന്തലുമാക്കീലുകാർക്ക് ബന്ധുക്കളും മിത്രങ്ങളും സ്ഥലത്തില്ലാതിരുന്നതുകൊണ്ട് കൂടിക്കഴിയുന്നതിനുവേണ്ടി ബന്ധുക്കളും മിത്രങ്ങളുമായിരുന്ന കുറ്റിലക്കാട്ടുകാരെ അവർ കൂട്ടമായി സ്വാഗതം ചെയ്തു.

പാപ്പനത്തുപറമ്പ് ഇന്നു കാണുന്ന പുതുവേലി കത്തോലിക്ക പള്ളിക്ക് കിഴക്കുവടക്കായി പുതുവേലി കവലയിൽ നിന്ന് ഏതാണ്ട് 750 മീ. അകലെയാണ്. അവിടെ താത്കാലികമായി താമസിച്ച് ഇരുന്ന ഭവനത്തിൽ താമസം തുടങ്ങി. എന്നാൽ താമസിക്കാതെ തന്നെ

ഉണ്ടായ കൊടുംവരൾച്ചയിൽ വിഷമിപ്പിക്കുകയും വെള്ളം സുലഭമായി ലഭിക്കുന്ന പ്രദേശത്തേക്ക് താമസം മാറ്റണമെന്ന് ആഗ്രഹിക്കുകയും ചെയ്തു. ഈ ആവശ്യം പരിഹരിക്കുന്നതിന് ഇന്നത്തെ രീതിയിലുള്ള യന്ത്ര സാമഗ്രികളുടെ അഭാവത്തിൽ വെള്ളം സുലഭമായ പ്രദേശത്തേക്ക് മാറുകയേ പറ്റുമായിരുന്നുള്ളൂ. കാലക്രമേണ പിൻഗാമികൾ കുറ്റിലക്കാട്ട് പുരയിടത്തിൽ താമസം തുടങ്ങി. പാപ്പനത്തുപറമ്പിൽ വളരെക്കുറച്ചുകാലം മാത്രമേ കഴിച്ചുള്ളൂ. പഴയരീതിയനുസരിച്ച് സ്ഥലതാമസത്തിനുമുമ്പ് കുറച്ചുകാലം ഒരു പ്രദേശത്ത് താമസിക്കുകയും പറ്റിയ സ്ഥാനവും സ്ഥലവും കണ്ടെത്തുകയാണ് പതിവ്. കേൾവിയനുസരിച്ച് ഉഴവൂർ പള്ളിയുടെ നിർമ്മാണത്തിൽ ഗണ്യമായ പങ്കുവഹിച്ചവർ താമസിച്ചിരുന്ന കാലഘട്ടം 17-ാ നൂറ്റാണ്ട് ആണെന്നുമാത്രമേ പറയാൻ പറ്റൂ. പാലായിലുള്ള പള്ളിയിൽ നിന്ന് ഇടവക മാറാതെ നിന്ന് ഉഴവൂർ പള്ളിയുടെ നിർമ്മാണത്തിൽ സഹകരിക്കുകയും പിന്നീട് അവിടെ ഇടവക ചേരുകയും ചെയ്തു.

എന്നാൽ 1598 ലെ ഉദയംപേരൂർ സുന്നഹദോസിനുശേഷം മലങ്കരസഭയിലുള്ള ആഭ്യന്തരകലഹങ്ങളും അഭിപ്രായവ്യത്യാസങ്ങളും ഇടവക മാറുന്നതിന് പ്രേരകമായി. അങ്ങനെ കുറ്റിലക്കാട്ട് കുടുംബം വടകര സെന്റ് ജോൺസ് പള്ളി ഇടവകക്കാരായി. വികാരിയായിരുന്ന പുതുവേലി പന്തലുമാക്കീൽ യോഹന്നാൻ കത്തനാരുടെ നേതൃത്വത്തിൽ പള്ളിയുടെ ഭരണകാര്യങ്ങളിൽ ഭാഗഭാക്കുകയും 1953 ഫെബ്രുവരി 3 ലെ കുന്നൻകുരിശ് സത്യത്തിൽ ഇടവക പ്രതിനിധി എന്ന നിലയിൽ പങ്കെടുക്കുകയും ചെയ്തതായി കേട്ടിട്ടുണ്ട്.

ചരിത്രരചനയുടെ പശ്ചാത്തലം

കാലം അതിന്റെ ഗതിയനുസരിച്ച് മാറിക്കൊണ്ടിരിക്കുന്നു. നാടു നഗരമായി. കൃഷിവിട്ട് വ്യാപാരത്തിലേക്കും ഉദ്യോഗത്തിലേക്കും മാറി. നാഗരികത ശീലുപതിയിൽ വന്നു. ജനങ്ങൾ ഗ്രാമത്തിൽ നിന്ന് പട്ടണത്തിലേക്ക് മാറി. യാത്രികയുഗം സംജാതമായപ്പോൾ കുടുംബാംഗങ്ങൾ പരസ്പരം അറിയാതെ വന്നു. അറിയുന്നവർ തമ്മിൽ കാണാതായി. കാണുന്നവർ തമ്മിൽ അറിയാതായി. അപ്പോൾ ഒരു ഒത്തുചേരലും കുടുംബചരിത്രവും ആവശ്യമെന്ന് പലർക്കും പലപ്പോഴും തോന്നി. വൃക്ഷം പടർന്നു പന്തലിച്ചു. ശാഖകളിൽ നിന്ന് ശാഖകൾ, വേരുകളിൽ നിന്ന് വേരുകൾ വളർന്ന് പന്തലിച്ചപ്പോൾ ആ മൂലകുടുംബത്തെക്കുറിച്ച് ചിന്തിക്കുകയും മനസ്സിലാക്കണമെന്ന് ആഗ്രഹം ഉണ്ടാവുകയും ചെയ്തത്. പലരിലും പലപ്പോഴായി അംങ്കുരിച്ച് ആഗ്രഹവും പരസ്പര വിനിമയവും ചെയ്തു. പരസ്പര ചർച്ചയിലും അന്വേഷണത്തിലും ഏറ്റവും കൂടുതൽ വിവരം ലഭിച്ചത് കുറ്റിലക്കാട്ട് താമസിച്ചിരുന്ന ശ്രീമതി മറിയക്കുട്ടി ഐസക്കിൽ നിന്നാണ്. ശ്രീമതി മറിയക്കുട്ടി കുടുംബചരിത്രം പൂർണ്ണമായിത്തന്നെ നല്ല ഭാഷയിൽ കുറിച്ചിട്ടിരുന്നു. ഏറിയപങ്കും ശ്രീമതി മറിയക്കുട്ടിയുടെ കൈയെഴുത്തിൽ അടിങ്ങിയിട്ടുണ്ട്. വേരുകൾ തേടിയവർക്ക് ആശ്വാസമായി. ആ കൈയെഴുത്തിനെ ആധാരമാക്കിയാണ് ഈ കുടുംബചരിത്രം എഴുതാൻ ശ്രമിക്കുന്നത്. മറ്റു പലരുമായി തിരക്കുമ്പോഴും പ്രസ്തുത കൈയെഴുത്തുമായി പൊരുത്തപ്പെടുന്നു. കേട്ടവർ കേട്ടവർ അന്വേഷിച്ചു. ഒത്തുകൂടണമെന്ന താല്പര്യം ഉണ്ടായി. അതിന്റെ വെളിച്ചത്തിൽ ആദ്യശ്രമം നടക്കുന്നത് കഴിഞ്ഞ നൂറ്റാണ്ടിന്റെ അവസാനമാണ്.

അതായത് 1987 ൽ എളനാട് ആനിക്കുട്ടത്തിൽ ശ്രീമാൻ പൈലി സുഖമില്ലാതെ മരണാവസ്ഥയിൽ കിടക്കുമ്പോൾ പൈലിയെക്കാണുവാൻ കൊണ്ടാഴികളത്തിലെ ഇത്താക്കും പുത്തൻപുരയിൽ പൈലിയും വട്ടായിയിലെ കുര്യാച്ചനും പഴമ്പാലക്കോട്ടിലെ ഓനച്ചനും ചീരക്കുഴിയിലെ ജോണിയും പുതുവേലിൽ നിന്ന് എബ്രഹാം ഫിലിപ്പും അങ്ങനെ നാനാഭാഗത്തുനിന്ന് വന്ന നമ്മുടെ ആളുകൾ കൂടിയിരുന്ന

സദസ്സിൽ നാട്ടുവർത്തമാനങ്ങളും വീട്ടുവിശേഷങ്ങളും പറഞ്ഞുകൊണ്ടിരിക്കുന്നതിനിടയിൽ എബ്രഹാം ഫിലിപ്പാണ് നമ്മുടെ നഷ്ടപ്പെട്ടുകൊണ്ടിരുന്ന കുടുംബബന്ധങ്ങൾ പുനർജീവിപ്പിക്കണമെന്നും അതിനൊരു ഒത്തുചേരൽ സംവിധാനം ഉണ്ടാവണമെന്നുള്ള ആശയം കൊണ്ടുവന്നത്. ഈ ആശയത്തിൽനിന്ന് അന്ന് കൂടിയിരുന്നവർ കഴിവതും ആളുകളെ അറിയിച്ച് ഒരു ആലോചനയോഗം കൊണ്ടാഴിയിൽകളത്തിൽവെച്ച് കൂടാമെന്ന് തീരുമാനിച്ചു. അങ്ങനെ 1989 ജനുവരി മാസം 14-ാം തീയതി കുടുംബത്തിലെ മുതിർന്നവരിൽ പലരും കൊണ്ടാഴിയിൽകരളത്തിൽ ശ്രീ. പൈലി ഇത്താക്കിന്റെ ഭവനത്തിൽ വെച്ച് കൂടുകയും, ഏതാണ്ട് 137 പേർ പങ്കെടുത്ത ഈ ആലോചനയോഗത്തിൽ പല സുപ്രധാന തീരുമാനങ്ങളും എടുക്കുകയുമുണ്ടായി.

തീരുമാനങ്ങൾ:

1. ഈ കുടുംബത്തിന് കുറ്റിലക്കാട് ഇടിഞ്ഞകുഴി കുടുംബയോഗമെന്ന് പേരു വിളിക്കാമെന്നും
2. സംഗമനാളിൽ കുടുംബത്തിൽ നിന്ന് പരേതരായ സകലരുടെയും ഓർമ്മദിനമായി കണക്കാക്കി ദിവ്യബലിയർപ്പിക്കണമെന്നും
3. കുടുംബയോഗം കൂട്ടികളുടെയും മുതിർന്നവരുടെയും ഒഴിവ് ദിവസം നോക്കി എല്ലാവർഷവും ഡിസംബർ 26-ാം തീയതി തന്നെ നടത്താമെന്നും
4. കുടുംബത്തിന്റെ പ്രസിഡന്റ് അതാത് കാലത്തെ മുതിർന്ന കാരണവരായിരിക്കണമെന്നും
5. കുടുംബയോഗത്തിന്റെ മുന്നോട്ടുള്ള പ്രവർത്തനത്തിനുവേണ്ടി ഒരു എക്സിക്യൂട്ടീവ് കമ്മിറ്റിയെ തെരഞ്ഞെടുക്കണമെന്നും തീരുമാനിച്ചു കമ്മിറ്റി ഉണ്ടാക്കുകയും ചെയ്തു.

കുടുംബചരിത്രത്തിന്റെ ആവശ്യകതയെക്കുറിച്ചും കുടുംബയോഗത്തിന്റെ കാര്യങ്ങളെക്കുറിച്ചും ചിന്തിച്ചും അവിടെയുണ്ടായിരുന്നവർ ഏകകണ്ഠമായി അംഗീകരിക്കുകയും താത്പര്യപ്പെടുകയും ചെയ്തതിന്റെ വെളിച്ചത്തിൽ അതേ വർഷംതന്നെ 1989 ഡിസംബർ 26 ന് പുതുവേലിയിൽ ആനിക്കൂട്ടത്തിൽ (ഇടിഞ്ഞകുഴിയിൽ) ഫ്രെഫ്ര. എബ്രഹാം ഫിലിപ്പിന്റെ ഭവനത്തിൽവെച്ച് നടത്തണമെന്ന് തീരുമാനിച്ചു. നമ്മുടെ കുടുംബസംഗമത്തിന്റെ ആദ്യപടി അതാണ്.

പ്രൊഫ. എബ്രഹാം ഫിലിപ്പിന്റെ ഭവനത്തിൽ കുടുംബത്തിലെ നാലും അഞ്ചും ആറും ഏഴും തലമുറകളിൽപ്പെട്ടവർ വളരെ സന്തോഷത്തോടെ, ഉത്സാഹത്തോടെ ആഹ്ലാദത്തോടെ ഒത്തുകൂടി. ഉദ്യമം വിജയിച്ചു. കുടുംബാംഗങ്ങൾ സംതൃപ്തരായി. കണ്ടിട്ടും കേട്ടിട്ടുമി

ല്ലാത്ത ശിശുക്കളും ബാലരും യുവാക്കളും വൃദ്ധരും ഒരു ചങ്ങലയിലെ കണ്ണികളായി കോർത്തിണക്കി. ശ്രീമതി മറിയക്കുട്ടി കുടുംബചരിത്രം വിശദീകരിച്ചു.

കാട് നാടായും നാട് നഗരമായും മാറി. മനുഷ്യജീവിതം യാന്ത്രികത നിറഞ്ഞതായി. ഏങ്കിലും കുടുംബത്തോടുമുള്ള സ്ഥായിയും സ്നേഹവും നാഗരികതയെയും നൂനതപ്രവർണതകളെയും അതിജീവിക്കുന്നു എന്നതിന്റെ മകുടോദാഹരണമാണ് ഈ കുട്ടായ്മ. സന്തോഷത്തിന്റെയും സൗഹൃദത്തിന്റെയും അലയോലികൾ ആഞ്ഞടിക്കും.

കുടുംബാംഗങ്ങൾ ഒരിക്കലും വിസ്മരിക്കാത്ത ഒരു ദിവസമാണ് ഡിസംബർ 26. അത് ഒത്തുചേരലിന്റെയും ആഹ്ലാദത്തിന്റെയും ദിനമാണ്. ദിനം ആഘോഷത്തിന്റെ ദിനമാണ്. കുടുംബങ്ങളായ നമ്മുടെ എല്ലാ പിതാക്കന്മാരെയും ഓർമ്മിക്കുകയും അവർക്കുവേണ്ടി പ്രാർത്ഥിക്കുകയും ചെയ്യുന്ന ദിനമാണ്. വിവിധ മണ്ഡലങ്ങളിൽ പ്രാവീണ്യം നേടിയവരെ ആദരിക്കുന്ന ദിനമാണ്. പ്രശസ്തരായ വിജയികളെ പ്രോത്സാഹിപ്പിക്കുന്ന ദിനമാണ്. ചുരുക്കത്തിൽ ആഹ്ലാദത്തിന്റെയും ആനന്ദത്തിന്റെയും ദിനമായി കൊണ്ടാടുന്നു.

നമ്മുടെ പിതാക്കന്മാർ ആഗ്രഹിച്ച രീതിയിലുള്ള മാതൃകാ കുടുംബങ്ങളായി നമ്മുടെ ഓരോ ഭവനങ്ങളും വർത്തിക്കട്ടെയെന്നും തനതായും കുട്ടായുമുള്ള പ്രവർത്തനങ്ങൾക്ക് ഓജസ്സും, തേജസ്സും നൽകുവാൻ ഈ കുടുംബചരിത്രവും കുടുംബസംഗമവും ഉതകട്ടെ എന്നും നമുക്ക് കുട്ടായി പ്രാർത്ഥിക്കാം. അതിനായി യത്നിക്കുകയും ചെയ്യാം.

ആദ്യ ആലോചനായോഗം നോട്ടീസ്

ദൈവത്തിനു സ്തുതി

പ്രിയപ്പെട്ട കുടുംബാംഗം.....അറിവാൻ,

നമ്മുടെ കുടുംബാംഗങ്ങൾ പല സ്ഥലങ്ങളിലായി വിദൂരത്തിൽ കഴിഞ്ഞു വരികയാണല്ലോ. ഇടുക്കി, കോട്ടയം, എറണാകുളം, തൃശൂർ, പാലക്കാട് എന്നീ ജില്ലകളിൽ നമ്മുടെ കുടുംബം വ്യാപിച്ചുകിടക്കുന്നു. വേറെ വേറെ വീടുകളിൽ താമസിക്കുന്നെങ്കിലും നാമെല്ലാം ഒരു കുടുംബത്തിലെ അംഗങ്ങളാണല്ലോ.

നമ്മുടെ കുടുംബാംഗങ്ങൾ തമ്മിലുള്ള ഈ സ്നേഹബന്ധം പിൻക്കാലത്തും സുഗമമായി തുടരുന്നതിന് ഒരു കുടുംബയോഗം സംഘടിപ്പിക്കേണ്ടത് വളരെ ആവശ്യമാണെന്ന് ഞങ്ങൾക്കു തോന്നുന്നു.

പ്രസ്തുത കാര്യത്തെപ്പറ്റി ഔദ്യോഗികമായി ആലോചിക്കുന്നതിന് നമ്മുടെ ഒരു യോഗം കൊണ്ടാഴിക്കളത്തിൽ വീട്ടിൽവെച്ചു 14.01.1989 ശനിയാഴ്ച ഉച്ചയ്ക്ക് 1 മണിക്ക് നടത്തുന്നതിന് നിശ്ചയിച്ചിരിക്കുന്നു. എല്ലാവരും നേരത്തെവന്ന് സംബന്ധിക്കണമെന്ന് അഭ്യർത്ഥിക്കുന്നു.

മത്തായി ഇത്താക്ക് ഇടിഞ്ഞുകുഴിൾ (ഒപ്പ്)
പൈലി ഇത്താക്ക് ഇടിഞ്ഞുകുഴിൾ (ഒപ്പ്)
മത്തായി തോമസ് ഇടിഞ്ഞുകുഴിൾ (ഒപ്പ്)
പൈലി മത്തായി ഇടിഞ്ഞുകുഴിൾ (ഒപ്പ്)

എസ്. കൊണ്ടാഴി
05.01.1989

യോഹന്നാൻ സ്നാപകന്റെ മൂന്നിൽ വിനയാന്വിതം

ഇടിഞ്ഞുകുഴിയിൽ താമസിച്ച മുത്തസഹോദരൻ ഇത്താക്കും തറവാടായ കുറ്റിലക്കാട്ടു താമസിച്ച ചാക്കോയും അവരുടെ മക്കളും പുതുവേലിൽ നാടിന്റെ സിംഹഭാഗവും അധീനത്തിലാക്കി. ഇന്നത്തെ വൈക്കം റോഡിനു തെക്കുവശം ചക്കാലപ്പാറയ്ക്കു കിഴക്കുവശം അരി വാവളവിനു വടക്കുവശം വെളിയന്നൂരിന് പിത്താറുവശം ആയുള്ള പ്രദേശങ്ങൾ കുറ്റിലക്കാട്ട് ഇടിഞ്ഞുകുഴി കുടുംബം വകയായിത്തീർന്നു. വൃക്ഷം വളർന്നു, വേരുകൾ നന്നായി പാഞ്ഞും ദൃഢതപ്പെട്ടു. കൊമ്പുകളും ശാഖകളും ഉപശാഖകളുമായി പന്തലിക്കാൻ തുടങ്ങി.

കൃത്യനിഷ്ഠയോടെയുള്ള ക്രിസ്തീയ ജീവിതം. അടുക്കും ചിട്ടയുമുള്ള പ്രവർത്തനം. സമൂഹത്തോടുള്ള പ്രതിബദ്ധത, സർവ്വോപരി ദൈവാധീനം എന്നിവ വളർച്ചയെ തരിതപ്പെടുത്തി. കുടുംബാംഗങ്ങൾ സാമൂഹ്യ-സാംസ്കാരിക പ്രവർത്തനങ്ങളിൽ വ്യാപരിച്ച് നാടിനും നാട്ടാർക്കും ഉപകാരികളായി. നാടിന്റെ വളർച്ചയെ സംബന്ധിച്ചു നോക്കുമ്പോൾ എടുത്തു പ്രകീർത്തിക്കേണ്ടതായി പലതും ഉണ്ട്.

വടകര സെന്റ് ജോൺസ് പള്ളി ഇടവകക്കാരായി കഴിയുമ്പോൾ ദൂരക്കൂടുതൽ കാരണം ആരാധനാസൗകര്യം മെച്ചപ്പെടുത്തണമെന്ന് ആഗ്രഹിക്കുകയും തത്ഫലമായി ഈ ഭാഗത്തുണ്ടായിരുന്ന വരെ സംഘടിപ്പിച്ച് കുത്താട്ടുകുളത്ത് മാർ എസ്തേപ്പാനോസ് സഹദായുടെ നാമത്തിൽ ഒരു പള്ളി പണിയുകയും കാലക്രമത്തിൽ അവിടുത്തെ ഇടവകക്കാരായി മാറുകയും ചെയ്തു. ഇതൊരു വലിയ തുടക്കത്തിന്റെ ആരംഭം മാത്രമായിരുന്നു. ആരാധനാലയം പണിതു കഴിഞ്ഞപ്പോൾ വിദ്യാഭ്യാസസൗകര്യം കൂടി മെച്ചപ്പെടുത്തണമെന്ന ആഗ്രഹമുണ്ടാവുകയും എസ്തേപ്പാനോസ് പള്ളിയുടെ വടക്കുവശത്ത് പ്രാഥമിക വിദ്യാഭ്യാസ സൗകര്യത്തിനായി ഒരു പള്ളിക്കൂടം നിർമ്മിക്കുകയും ചെയ്തു. കുതിരസവാരിയിൽ തത്പരനായ ശ്രീ. ഉതുപ്പ് (തലമുറ-2) പ്രസ്തുത പള്ളിക്കൂടം പണിയിപ്പിക്കുന്ന കാലഘട്ടത്തിൽ

ലാണ് കുതിരപ്പുറത്തുനിന്ന് വീഴുകയും തുടർന്ന് രോഗശയ്യയിലായി മരിക്കുകയും ചെയ്യുന്നത്. ആത്മീയ കാര്യങ്ങളിലും കൂടാതെ സാമൂഹിക-സാംസ്കാരിക കാര്യങ്ങളിലും അതീവ തത്പരരായിരുന്നു നമ്മുടെ പൂർവ്വികരെന്ന് ഓർക്കുമ്പോൾ ആർക്കാണ് ഹൃദയം നിറയാത്തത്.

ഇന്നേക്ക് ഒരു ശതാബ്ദം മുമ്പുവരെ മാർ എസ്തേപ്പാനോസ് പള്ളി ഇടവകക്കാരായിരിക്കഴിഞ്ഞ കുടുംബാംഗങ്ങൾ കുറച്ചു കൂടിയടുത്ത് ഒരു ആരാധനാലയം ആവശ്യമാണെന്ന് ആഗ്രഹിക്കുകയുപുതുവേലയിൽ തന്നെ ഒരു ദൈവാലയം ഉണ്ടാകണമെന്നു നിശ്ചയിക്കുകയും ചെയ്തു. നിശ്ചയദാർഢ്യമുണ്ടായിരുന്നവർ പുതുവേലി സെന്റ് ജോൺസ് ദൈവാലയം പണിയുന്നതിന് ഉപയുക്തമായ സാമ്രാജ്യാധികാരമായി കൊടുക്കുകയും പള്ളിയുടെ പണികൾ ആരംഭിക്കുകയും ചെയ്തു. ഇടിഞ്ഞുകുഴിയിൽ ഇത്താക്കും സഹോദരൻ ചാക്കോയും കൂടി ദാനം ചെയ്ത സ്ഥലത്തിന്റെ ആധാരം ഇന്ന് പള്ളിയിലുണ്ട്. റഫ: കുത്താട്ടുകുളം സബ് രജിസ്റ്ററി ആധാരം നമ്പർ 299 ക്ഷ 302, തീയതി 31.011903 (എം.ഇ. 1079 തുലാം 15)

ലൗകിക കാര്യങ്ങളിലും ശ്രദ്ധചെലുത്തിയ അവർ പുതുവേലിയിൽത്തന്നെ ഒരു പള്ളിക്കൂടം വേണമെന്നാഗ്രഹിക്കുകയും ഇന്നത്തെ പള്ളിയുടെ വടക്കുഭാഗത്തെ പുതുവേലി റോഡിന് പടിഞ്ഞാറുവശം ഒരു പള്ളിക്കൂടം ഉണ്ടാക്കുകയും ചെയ്തു. കുടുംബാംഗങ്ങളുടെയും വിശിഷ്ട നാട്ടുകാരുടെയും നാനാതീതിയിലുള്ള വളർച്ച ലക്ഷ്യമിട്ടു പ്രവർത്തിച്ചവരാണ് ഈ രണ്ടു സഹോദരങ്ങളും. ശ്രീമാന്മാരായ ഇത്താക്കും ചാക്കോയും പരസ്പരം സ്നേഹത്തോടെ എല്ലാ കാര്യങ്ങളിലും ഒത്തൊരുമിച്ച് പ്രവർത്തിച്ചവരും കുടുംബത്തിന്റെ വളർച്ചയ്ക്കും പുരോഗതിക്കും തുടക്കം കുറിച്ചവരുമായിരുന്നു. എന്നാൽ ദീർഘകാലം ഒത്തൊരുമിച്ച് മനോഹര വിധിയനുവദിച്ചില്ല. ഇളയ സഹോദരർ ശ്രീ. ചാക്കോ 35-ാം വയസ്സിനു മുമ്പ് നിര്യാതനായി. സഹോദരന്റെ വേർപാടിൽ മനംനൊന്ത ജ്യേഷ്ഠൻ ഇത്താക്ക് തറവാട്ടിലെ കാര്യങ്ങളുടെയും ചുമതല ഏറ്റെടുത്തു നടത്തിപ്പോന്നു.

നാടിനോടും നാട്ടാരോടും കുടുംബത്തോടും കുടുംബാംഗങ്ങളോടുമുള്ള പ്രതിബദ്ധതയും സ്നേഹവും പുലർത്തുന്നതിൽ അതീവ തത്പരരായിരുന്ന കുടുംബനാഥന്മാർ പ്രഭാതം മുതൽ പ്രദോം വരെ പാടത്തും പറമ്പിലും പണിയെടുക്കുകയെന്നതു മാത്രമല്ല, സമൂഹത്തോടും സഭയോടുമുള്ള കടമയും കടപ്പാടും നിർവ്വഹിക്കുന്നതിൽ കാണിച്ച വ്യഗ്രതയും താത്പര്യവും എക്കാലവും സ്മരിക്കേണ്ടതു

തന്നെ. പാട്രിയപെട്ട് പണി ചെയ്യുകയും പട്ടിണിയിൽ നിന്ന് പണമുണ്ടാക്കുകയും മാത്രമായിരുന്നില്ല ലക്ഷ്യം. പ്രത്യുത, സർവ്വതോമുഖമായ ഉന്നമനം തന്നെയായിരുന്നു ലക്ഷ്യം. ഉദാത്തങ്ങളായ ആശയങ്ങൾ ആവിഷ്കരിക്കുന്നതിനും ശ്രേയസ്കരമായ രീതിയിൽ പ്രവർത്തന പഥത്തിലെത്തിക്കുന്നതിലും കാണിച്ച വ്യഗ്രത ഒരു തപസ്വ തന്നെയായിരുന്നു. ഇക്കാര്യം എക്കാലവും ഓർക്കേണ്ടതും ആദരിക്കേണ്ടതും തന്നെ. കാർഷികവൃത്തിയൊരു ഉപാസനയാക്കി. ഭക്ഷ്യവിളകളും നാണുവിളകളും ധാരാളമായി കൃഷി ചെയ്തു. നല്ല പ്രവൃത്തി നല്ല ഫലം നൽകി. നല്ല ഫലം നല്ല രീതിയിൽ വിനിയോഗിക്കുമെന്നു ശഠിച്ചു. ആരോഗ്യപരമായ മത്സരബുദ്ധിക്കും ഉത്സാഹത്തിനും പൂർണ്ണവിജയത്തിലെത്തിക്കുന്നതിന് തടസ്സമായി നിന്നത് ഭൂമിയുടെ വിസ്തീർണ്ണം മാത്രമായിരുന്നു.

ശ്രീ. ഇത്താക്കിന്റെ മക്കൾ ഭൂമിതേടി കിഴക്കോട്ടും വടക്കോട്ടും യാത്ര തുടങ്ങി. അങ്ങനെ തൊടുപുഴ, മുളപ്പുളം ഭാഗങ്ങളും തൃശൂരിന് വടക്കുവശം ചീരക്കുഴി, ഇടനാട്, വട്ടായി, കൊണ്ടാഴി, പഴമ്പാലക്കോട്, മണ്ണാർക്കാട് തുടങ്ങിയ സ്ഥലങ്ങളിലും ചേക്കേറി. ശാസ്ത്രീയമായ കൃഷിരീതി അനുർത്തിക്കുക മാത്രമല്ല പിന്നെയോ, അന്നാട്ടുകാരെ കൃഷി എങ്ങനെ ചെയ്യണമെന്ന് പഠിപ്പിക്കുകയും ചെയ്തു. ക്രമേണ കുടുംബത്തിന്റെ ശാഖകൾ വടക്കൻ കേരളത്തിലും പടർന്നുപന്തലിക്കുന്നു.

ദിനവൃത്താന്തം

കുടുംബത്തിനും കുടുംബാംഗങ്ങൾക്കും ചില പ്രത്യേകതകളുണ്ട്. അവ എടുത്തുപറയാതിരിക്കുന്നത് ശരിയല്ല. കാരണം ഈ പ്രത്യേകതകൾ അവരുടെ പൈതൃകമായിട്ടുള്ളതാണ്. രക്തത്തിൽ അലിഞ്ഞു ചേർന്നവയാണ്.

വിത്ത് കൃത്തി കഞ്ഞി കുടിക്കാറില്ല

മിച്ചം വയ്ക്കുന്ന സ്വഭാവം കുടുംബാംഗങ്ങളുടെ സ്ഥായിയായ ഒരു ശൈലിയാണ്. കിട്ടുന്നതൊക്കെയും പൂർണ്ണമായി ചെലവ് ചെയ്യാതെ പിൻതലമുറയ്ക്ക് ഉതകത്തക്കവണ്ണം കരുതലോടെ സൂക്ഷിക്കുന്നവർ. പച്ചയായി പറഞ്ഞാൽ പിശുക്ക് ധാരാളമായി കാണിക്കുന്നവർ. പുരോഗതിയുടെ അടിസ്ഥാനം മിച്ചം വയ്ക്കുന്നതും കൃത്യനിഷ്ഠയോടെ അളന്ന് തുക്കി വേണ്ടുന്ന അവസരങ്ങളിൽ പ്രത്യുൽപാദനത്തിന് ഉപകരിക്കുംവിധം ചിട്ടപ്പെടുത്തുകയും ചെയ്യുകയെന്നതാണെങ്കിൽ, അവയെല്ലാം പൂർണ്ണ അളവിലും അർത്ഥത്തിലും ചെയ്ത പിതാക്കന്മാരെ എത്രകണ്ടു സ്തുതിക്കണം. എത്രമാത്രം പുകഴ്ത്തണം. എല്ലാവരും തന്നെ കൃത്യനിഷ്ഠയോടെ സൂക്ഷമതയോടെ ജീവിച്ചവരും മിച്ചം വയ്ക്കുന്നതിൽ നിഷ്കരഷമുള്ളവരും ആയിരുന്നു. വിത്തുകൃത്തി കഞ്ഞികുടിക്കില്ല. ഇതൊരു ദൃഢനിശ്ചയമാണ്. പലരും പല മണ്ഡലങ്ങളിൽ വ്യാപരിക്കുന്നു. ഓരോരുത്തരും ഓരോ പ്രവർത്തനമണ്ഡലത്തിൽ സ്ഥാനമുറപ്പിച്ചവരാണ്. ഉദാഹരണമനവധി, അടുത്തകാലത്ത് കേരളത്തിൽ കൂടുതൽ കുരുമുളക് ഉത്പാദിപ്പിച്ചവരിൽ ഈ കുടുംബത്തിൽപ്പെട്ടവരും ഉൾപ്പെടുന്നു. കഠിനാധ്വാനത്തിന്റെ ഫലമായി സ്വന്തം മണ്ണിൽ വിളയിച്ച കറുത്ത പൊന്ന്.

എല്ലാമുറിയെ പണിയുക

കുടുംബത്തിൽ അമിതമായ സുഖലോലുപരില്ലെന്നു പറഞ്ഞാൽ അതൊരു അതിശയോക്തിയല്ല. കഠിനാധ്വാനം ആണ് വിജയത്തിന്റെ രഹസ്യം. കൃത്യനിഷ്ഠയാണ് ശൈലി. ലാളിത്യമാണ് മുഖമുദ്ര. വിനയമാണ് ആയുധം. കേരളത്തിൽ കാർഷിക മേഖലയെ

വളർത്തുന്നതിനും കർഷകരെ പ്രോത്സാഹിപ്പിക്കുന്നതിനും അടുത്ത കാലത്ത് പല അവാർഡുകൾ ഏർപ്പെടുത്തിയിരുന്നല്ലോ. കർഷകോത്തമൻ തുടങ്ങിയ അംഗീകാരങ്ങൾ നേടിയ കർഷക ഉത്തമന്മാർ ഈ കുടുംബത്തിലുണ്ട്.

വിദ്യാഭ്യാസ വിചക്ഷണന്മാർ അനവധി. കേരളത്തിലെ വിവിധ സർവ്വകലാശാലകളുടെ കീഴിൽ പ്രസംനീയമായ നിലകളിൽ പ്രവർത്തിക്കുന്ന കലാലയങ്ങളിൽ എക്കാലവും സ്മരിക്കപ്പെടുന്ന അധ്യാപക ശ്രേഷ്ഠരും ഈ കുടുംബത്തിൽ നിരവധി.

ശാസ്ത്രസാങ്കേതികരംഗത്തും ചികിത്സാരംഗത്തും ഔന്നത്യത്തിലെത്തിയവരും ചുരുക്കമല്ല. കൃഷിക്കാരന്റെ സന്തതി കൃഷിക്കാരൻ മാത്രമല്ല. പിന്നെയോ, പുരോഹിതനും വ്യാപാരിയും അധ്യാപകും പ്രൊഫസറും എഞ്ചിനീയറും കോൺട്രാക്ടറും ഡോക്ടറുമായിത്തീർന്ന് വിവിധ രംഗങ്ങളിൽ സേവനം ചെയ്യുന്നു.

കളങ്കമില്ലാത്തവർ

കുറ്റിലക്കാട്ട് ഇടിഞ്ഞുകുഴിക്കാറെപ്പറ്റി നാട്ടിലുള്ള ഒരു പൂർവ്വിക ചൊല്ലുണ്ട്. കയ്പില്ലാത്തവർ. അർത്ഥം മറ്റൊന്നല്ല. കളങ്കമില്ലാത്തവർ. കളവുചെയ്യാത്തവരും കളവിനു കൂട്ടുന്നൽക്കാത്തവരും കളവു പൊറുക്കാത്തവരും. അവരെ ഉയർച്ചയിൽ നിന്ന് ഉയർച്ചയിലേക്ക് എത്താൻ സഹായിച്ച പല കാരണങ്ങളിൽ മുഖ്യമായിട്ടുള്ളത് അവരുടെ സത്യസന്ധതയും മനഃശുദ്ധിയുമാണ്. തളരാത്ത മനസ്സിന്റെ ഉടമകളാണ്. ആരെയും പഴിക്കാറില്ല. ദൈവത്തിൽ ആശ്രയിക്കും. നന്മയ്ക്കായി പ്രവർത്തിക്കും. എന്നാൽ ഒരു കാര്യം ശ്രദ്ധിക്കണം. ജീവിതക്രമത്തിൽ പാളിച്ചകൾ ഉണ്ടായാൽ ഇനിയുള്ള വീഴ്ച വളരെ ഉയരത്തിൽ നിന്നായിരിക്കും. ഇത് ഏവർക്കുമുള്ള ഒരു താക്കീതുതന്നെ. ഒരു നസ്സായി, തോളോടുതോൾ ചേർന്ന് കൈ കോർക്കുന്നതിന്റെ സുഖവും ശക്തിയും ആസ്വദിക്കാം. അനുഭവിക്കാം. അത് മറ്റുള്ളവർക്കും ഉപകരിക്കട്ടെ. പ്രചോദനമാകട്ടെ. കലവറയില്ലാതെ ലഭിച്ച ദൈവത്തെ മഹത്വപ്പെടുത്താം. എല്ലാവരും ലോകത്തിനുപകാരികളും പ്രാർത്ഥനാ ജീവിതമുള്ളവരും ആയിരിക്കട്ടെ.

കുറ്റിലക്കാട്ട് ഇടിഞ്ഞുകുഴിയിൽ

കുടുംബം

കുറ്റിലക്കാട്ട് ഇടിഞ്ഞുകുഴിയിൽ കുടുംബം എല്ലാ രീതിയിലും അർത്ഥത്തിലും സാമാന്യം ഉന്നതമായ സ്ഥാനത്ത് എത്തിനിൽക്കുന്നതിൽ അഭിമാനം കൊള്ളുകയും അതിന് ലഭിച്ചതായ ദൈവത്തിന്റെ കരുണയ്ക്കും കൃപയ്ക്കും നന്ദിപറയുകയും ചെയ്യുന്നു. നമ്മുടെ കുടുംബവൃക്ഷം ഇന്ന് വളർന്ന് ശാഖോപശാഖകളായി പന്തലിച്ച് പൂത്തുകൂലിച്ച് നല്ല ഫലങ്ങൾ തരുന്നു. ഇതിൽ ഏവർക്കും അഭിമാനിക്കാം. എന്നാൽ അഭിമാനം കൊള്ളുമ്പോൾ, നിർവൃതിയടയുമ്പോൾ ഓർക്കേണ്ടതായി ഒന്നുണ്ട്. അതായത് ഒരു വലിയ വൃക്ഷത്തെ താങ്ങി നിർത്തുന്ന വേരുകളുടെ പ്രാധാന്യം അവ ബലവത്താണ്. അദ്യശ്യമായവയാണ്. ഇന്നും ഈ വേരുകൾ വളവും വെള്ളവും അന്വേഷിച്ച് ശേഖരിച്ച് അതിന്റെ ഇലകളിലും പൂക്കളിലും കായ്കളിലും എത്തിക്കുന്നു. ആ വേരുകൾ നമ്മുടെ പ്രയത്നം, സൽപ്രവൃത്തികൾ, അനുഗ്രഹം എന്നിവയുടെ പ്രാധാന്യം വിസ്മരിക്കത്തക്കതല്ല. അവർ നമുക്കുവേണ്ടി (ഇന്നത്തെ തലമുറയ്ക്കുവേണ്ടി) പ്രാർത്ഥിക്കുന്നു. നിശ്ചയം തന്നെ ഈ വടവൃക്ഷത്തെ താങ്ങി നേരെ നിർത്തുന്ന അദ്യശ്യമായത് എന്തൊക്കെയാണോ അവയെല്ലാം എത്ര ശ്രേഷ്ഠവും മഹത്വമറിയവയും ആയിരിക്കും. അവയെ എങ്ങനെ വിസ്മരിക്കാനാകും.

നമ്മുടെ കുടുംബവൃക്ഷത്തിന്റെ തായ്വേർ എന്നു പറയുന്നത് അനുഗ്രഹിക്കപ്പെട്ടവരായ ശ്രീ അവിരാ-അന്ന ദമ്പതികൾതന്നെ. ഇവർ കുറ്റിലക്കാട്ട് കുടുംബത്തിന്റെ ആണിക്കല്ലും നെടുംതൂണുമായിരുന്നു. ശ്രീമതി അന്ന കോഴിപ്പള്ളി, വാരിശ്ശേരികുന്നിൻമേൽ എന്ന വീട്ടിൽ ജനിച്ച കുറ്റിലക്കാട്ട് അവിരായുടെ ഭാര്യയായി.

ഗൃഹനാഥനായ ശ്രീ. അവിരായുടെ സർവ്വോന്മുഖമായ പ്രവർത്തനങ്ങൾക്ക് ചുടും ചുരും നൽകി ഉണർന്ന്, തളരാതെ, പ്രതിബദ്ധതയോടെ താങ്ങായി പ്രവർത്തിച്ച, ശ്രീമതി അന്ന ഏവർക്കും പ്രിയങ്കരിയും ശ്രേഷ്ഠയും ആയിരുന്നു. ഏതാണ്ട് അൻപതുവർഷം

മുൻപുവരെ, 1961-ൽ മൂന്നാം തലമുറക്കാരനായ ശ്രീ. ചാക്കോ അവിരാധയുടെ മരണംവരെ, ശ്രീമതി അന്നയുടെ (ഒന്നാം തലമുറ) ശ്രാദ്ധം മകരം അഞ്ചാം തീയതി വർഷംതോറും മുടക്കം കൂടാതെ ആചരിച്ചിരുന്നു. അത് അന്ന് ഒരു വലിയ കുടുംബസംഗമം തന്നെയായിരുന്നു. കുടുംബത്തിൽപ്പെട്ടവർ മുഴുവൻതന്നെ കടുംകീരി, കുമുള്ളിൻകുന്നേൽ (വേട്ടചിറ) വടക്കേടം അതിൽ പങ്കെടുത്തിരുന്നു. ഈ ശ്രാദ്ധം പ്രത്യേകം ആരെയും ക്ഷണിക്കുന്ന പതിവില്ലായിരുന്നു. പങ്കെടുക്കുകയെന്നത് കുടുംബക്കാരുടെയും ചാർച്ചക്കാരുടെയും കടമയായി കണക്കാക്കിയിരുന്നു. പള്ളിയിലെ അനുസ്മരണ ശുശ്രൂഷ കഴിഞ്ഞ് എല്ലാവരും തറവാട്ടിൽ ഒത്തുചേരും. അന്യംനിന്നുപോയ ആ അനുസ്മരണം എത്ര ശ്രേഷ്ഠമായിരുന്നു. ശ്രേഷ്ഠതയുള്ളവരെ ശ്രേഷ്ഠമായ രീതിയിൽ അനുസ്മരിക്കുകയെന്നത് എത്ര ഉചിതമാണ്. എത്ര ശ്രേഷ്ഠമാണ്.

ശ്രീമതി അന്ന വീടിനു വിളക്കായിരുന്നു. വിളക്ക് പ്രകാശിക്കുന്നതിന് എന്തെല്ലാം വേണമോ അതായിരുന്നു ശ്രീ. അവിരാ. നിങ്ങൾ കാണിച്ചതായ എല്ലാ മാതൃകകൾക്കും നന്ദി. വീടിനോടും വീട്ടുകാരോടും കുടുംബക്കാരോടും ചാർച്ചക്കാരോടും നിങ്ങൾ കാണിച്ച സ്നേഹം, ബഹുമാനം എന്നിവയാണ് ഈ തലമുറയ്ക്ക് പൈതൃകമായി ലഭിച്ച നിധി. നിങ്ങളോടുള്ള നിസ്സീമമായ കടപ്പാടും ബഹുമാനവും ആദരവും എക്കാലവും നിലനിൽക്കട്ടെ എന്ന് പ്രാർത്ഥിക്കുന്നു. നിങ്ങളുടെ പ്രാർത്ഥനയാണ് ഞങ്ങളെ ശക്തരാക്കുന്നത്, നേർവഴിക്കു നടത്തുന്നത്. കുറ്റിലക്കാട്ടു കുടുംബത്തിന്റെ എല്ലാമെല്ലാമായിരുന്ന ആദരണീയനായ അവിരാ-അന്ന ദമ്പതികളെ പിൻതുടരാൻ നമുക്കു പ്രാപ്തരാകാം. അവരുടെ പ്രാർത്ഥന നമുക്കു ശക്തി നൽകുമാറാകട്ടെ.

കുടുംബയോഗവും പ്രവർത്തന റിപ്പോർട്ടും

കുറ്റിലക്കാട്ട് ഇടിഞ്ഞുകുഴിയിൽ കുടുംബയോഗത്തിന്റെ ഉത്ഭവത്തെക്കുറിച്ച്, ചരിത്ര രചനയുടെ പശ്ചാത്തലത്തിൽ പ്രതിപാദിക്കുന്നുണ്ട്. 1989 ജനുവരി 14-ാം തീയതി നടന്ന ആദ്യ ആലോചനായോഗത്തിന് തുടക്കം കുറിച്ചിരിക്കുന്നത് നാലാം തലമുറക്കാരായ മത്തായി ഇത്താക്ക് ഇടിഞ്ഞുകുഴി, പൈലി ഇത്താക്ക് കളത്തിൽ, മത്തായി തോമസ് കൊണ്ടാഴി, പൈലി മത്തായി കൊണ്ടാഴി ഇവരാണ്.

ഈ യോഗത്തിൽ 9 അംഗ എക്സിക്യൂട്ടീവ് കമ്മിറ്റിയെ തിരഞ്ഞെടുക്കുകയും പ്രസിഡന്റായി മുത്ത കാരണവർ ഇത്താക്കി(വട്ടായി)നെയും വൈസ് പ്രസിഡന്റായി ഇ.എം. പൈലി (കൊണ്ടാഴി)യെയും സെക്രട്ടറിയായി പ്രൊഫ. എബ്രഹാം ഫിലിപ്പിനെയും ഖജാൻജിയായി ഇ.എം. എബ്രഹാമിനെയും (കരിമ്പ) തിരഞ്ഞെടുക്കുകയുണ്ടായി. അന്ന് മുതൽ എല്ലാവർഷവും ഡിസംബർ 26-ാം തീയതി മേളക്കൊഴുപ്പോടെ കുടുംബയോഗം നടന്നു വരുന്നു.

ഉത്ഭവം മുതലുള്ള ഭാരവാഹികൾ

വർഷം	പ്രസിഡന്റ്	വൈസ് പ്രസിഡന്റ്	സെക്രട്ടറി	ജോ. സെക്രട്ടറി
1989	ഇത്താക്ക് ഇത്താക്ക് (വട്ടായി)	ഇ.എം. പൈലി (കൊണ്ടാഴി)	എബ്രഹാം ഫിലിപ്പ് പൂതൂവേലി	
1990	"	"	"	പി.റ്റി. ഐസക് കൊണ്ടാഴി
1991	"	"	"	"
1992	"	"	"	"
1993	"	"	"	"
1994	ഇ.എം. ഇത്താക്ക് കൊണ്ടാഴി	ഇ.ഐ. കുറുച്ചൻ (വട്ടായി)	എബ്രഹാം ഫിലിപ്പ്	പി.റ്റി. ഐസക് കൊണ്ടാഴി

1995	"	"	"	"
1996	"	"	"	"
1997	"	ഇ.എം. പൈലി (കൊണ്ടാഴി)	"	"
1998	"	"	"	"
1999	"	"	"	"
2000	ഇ.എം. തോമസ് (കൊണ്ടാഴി)	ഇ.ഐ. ഐസക് (വട്ടായി)	ഇ.ഐ. ഐസക് (ചീരക്കുഴി)	"
2001	"	"	"	"
2002	"	"	"	"
2003	"	"	"	"

2000-2003 ലെ എക്സിക്യൂട്ടീവ് കമ്മിറ്റി അംഗങ്ങൾ

- രക്ഷാധികാരി : റവ. ഫാ. ജോൺസൺ ജോസഫ് (പഴമ്പാലക്കോട്)
- പ്രസിഡന്റ് : ഇ.എം. തോമസ് (കൊണ്ടാഴി)
- വൈസ് പ്രസിഡന്റ് : ഇ.ഐ. ഐസക് (വട്ടായി)
- സെക്രട്ടറി : ഇ.ഐ. ഐസക് (ചീരക്കുഴി)
- ജോ. സെക്രട്ടറി : പി.റ്റി. ഐസക് (കൊണ്ടാഴി)
- എക്സിക്യൂട്ടീവ് മെമ്പേഴ്സ് : ഇ.എം. പൈലി (കൊണ്ടാഴി)
- : പ്രൊഫ. എബ്രഹാം ഫിലിപ്പ് (പുതുവേലി)
- : സൈമൺ ഐസക് (കൊണ്ടാഴി)
- : ഇ.ഐ. മാത്യു (ചീരക്കുഴി)
- : ജെയിംസ് പോൾ (എളനാട്)
- : അന്നമ്മ ജോയി (എളനാട്)
- : ഇ.ജെ. പോൾ (വട്ടായി)
- : ഇ.എ. റോയി (വട്ടായി)
- : എൻ.സി. സക്കറിയ (പുതുവേലി)
- : ഇ.ഐ. ജോൺ (മുളപ്പുറം)
- : കെ.പി. ഐസക് (മുളപ്പുറം)
- : ഇ.ഐ. മത്തായി (കൊണ്ടാഴി)
- ഓഡിറ്റേഴ്സ് : ഇ.എ. പോൾ (വട്ടായി)

വാർഷിക സമ്മേളനങ്ങൾ നടത്തിയ ഭവനങ്ങൾ

- 14-01-1989 ആലോചനായോഗം പൈലി ഇത്താക്ക് (കളത്തിൽ, കൊണ്ടാഴി)
1. 26-12-1989 എബ്രഹാം ഫിലിപ്പ് (പുതുവേലി)
 2. 26-12-1990 പൈലി ഇത്താക്ക് (കളത്തിൽ, കൊണ്ടാഴി)
 3. 26-12-1991 ഇ.ഐ. കുര്യാച്ചൻ (വട്ടായി)
 4. 26-12-1992 ഇ.എം. പൈലി (കൊണ്ടാഴി)
 5. 26-12-1993 റ്റി.വി. എബ്രഹാം & മറിയക്കുട്ടി (പുതുവേലി)
 6. 26-12-1994 കെ.പി. സ്കറിയ (മുളപ്പുറം)
 7. 26-12-1995 ഇ.ഐ. പോൾ (ചീരക്കുഴി)
 8. 26-12-1996 എ.പി. വർഗീസ് (എളനാട്)
 9. 26-12-1997 മത്തായി തോമസ് (കൊണ്ടാഴി)
 10. 26-12-1998 ഇ.എ. പോൾ (വട്ടായി)
 11. 26-12-1999 പ്രൊഫ. എം.ഐ. ജോൺ
(കുറ്റിലക്കാട്ട്, പുതുവേലി)
 12. 26-12-2000 ഇ.ജെ. ജോസ് (പഴമ്പാലക്കോട്)
 13. 26-12-2001 ഇ.പി. പൗലോസ് (പെരിങ്ങോട്ടുകുറുശ്ശി)
 14. 26-12-2002 ഇ.ഐ. ജോൺ (ഓനച്ചൻ) (മുളപ്പുറം)
 15. 26-12-2003 മിസ്സ്. അനമ്മ ജോയി (കൊട്ടാരത്തിൽ, ഇളനാട്)

എന്നിവിടങ്ങളിൽ വച്ച് പരേതരായ കുടുംബാംഗങ്ങളുടെ ഓർമ്മദിനമായി ദിവ്യബലി അർപ്പിച്ച് വിവിധ കലാകായിക മത്സരങ്ങളുടെ ഭംഗിയായി വാർഷിക സമ്മേളനങ്ങൾ നടത്തിയിട്ടുണ്ട്.

കുടുംബയോഗ ക്രമീകരണം

1989 മുതൽ കുടുംബയോഗത്തിന്റെ വളർച്ചയേപ്പറ്റി പറയുമ്പോൾ പലതും പറയേണ്ടതുണ്ട്. 1989 മുതൽ ഈ കുടുംബമേള ഒരു വലിയ ആഘോഷമായി കൊണ്ടാടുന്നു. ഇന്നോളം മുടക്കം കൂടാതെ, തീയതിക്ക് മാറ്റം വരാതെ നടത്തുവാൻ സാധിച്ചു എന്നുള്ളത് ഒരു വലിയ സംഗതിയാണ്. 2003-നുശേഷം ഏഴു വർഷത്തേക്കു (2010 വരെ) കുടുംബാംഗങ്ങൾ നേരത്തെ റിസേർവ് ചെയ്തിട്ടിരിക്കുന്ന സാഹചര്യമാണ് ഇപ്പോൾ നിലനിൽക്കുന്നത്. ഡിസംബർ 26-ാം തീയതിയാണ് യോഗമെങ്കിലും 25-ാം തീയതി തൊട്ട് മേളയുടെ ആരവം തുടങ്ങുകയായി. 26-ാം തീയതി രാവിലെ പള്ളിയിൽ ചടങ്ങുകൾ തുടങ്ങിയാൽ കാലത്ത് 10.30 വരെ പ്രഭാതഭക്ഷണം, ഉച്ചയ്ക്ക് 12.00 മുതൽ ഉച്ചഭക്ഷ

ണം. ഇതിനിടയിൽ രജിസ്ട്രേഷൻ, പ്രായഭേദമെന്യെ കലാകായിക മത്സരങ്ങൾ ഇവ നടക്കും. ഉച്ചയ്ക്ക് കൃത്യം 2.00 മണിക്ക് പൊതുയോഗം തുടങ്ങിയാൽ വൈകിട്ട് 5.30-ന് പിരിയും പൊതുയോഗത്തിനിടെ കാപ്പി സൽക്കാരവും ഉണ്ടാകും. ഇതാണ് ക്രമീകരണം.

വികസന പ്രവർത്തനങ്ങൾ

- I. 1998 : കുടുംബയോഗത്തിന്റെ വികസനപ്രവർത്തനങ്ങൾക്കും നടത്തിപ്പിനുമായി ഒരു ലക്ഷം രൂപയോളം കുറ്റിലക്കാട്ട് ഇടുത്തുകുഴി കുടുംബനിധി സ്വരൂപിക്കുവാൻ സാധിച്ചു.
- II. 1999 : കുടുംബാംഗങ്ങളെ മുഴുവൻ കോർത്തിണക്കി ആറാം തലമുറവരെയുള്ളവരുടെ ഫാമിലി ട്രീ(ചാർച്ച്) ഉണ്ടാക്കുവാൻ സാധിച്ചു.
- III. 2000 : കുടുംബമായി താമസിക്കുന്ന മുഴുവൻ അംഗങ്ങളുടെയും അഡ്രസ്സും ഫോൺ നമ്പറും അടങ്ങുന്ന പേഴ്സോടുകൂടിയ ഡയറി ഉണ്ടാക്കുവാൻ സാധിച്ചു.
- IV. 2000 : കുടുംബയോഗത്തിന് സ്വന്തമായി എംബ്ലവും ലെറ്റർ പാഡും സീലും ഉണ്ടാക്കുവാൻ സാധിച്ചു.
- V. 2001 : കുടുംബയോഗത്തിന്റെ ധനശേഖരണാർത്ഥം KEK ബെനിഫിറ്റ് ഫണ്ട് എന്ന പേരിൽ തികച്ചും സുതാര്യമായ രീതിയിൽ നല്ലൊരു ബെനിഫിറ്റ് ഫണ്ടിന് തുടക്കം കുറിക്കുവാൻ സാധിച്ചു. 15-07-2001-ൽ തുടക്കമിട്ട KEK ബെനിഫിറ്റ് ഫണ്ട് നല്ല രീതിയിൽ നടന്നുപോരുന്നു. ഇതിനു മാത്രമായി ഒരു കമ്മിറ്റി പ്രവർത്തിക്കുന്നുണ്ട്. കമ്മിറ്റിയിൽ നിന്ന് പി.ടി. ജോണിനെ (കൊണ്ടാഴി) ചെയർമാനായും ഇ.ഐ. പോളിനെ(ചീരക്കുഴി) മാനേജിംഗ് ഡയറക്ടറായും തിരഞ്ഞെടുത്തു.
- VI. 2002 : അർദ്ധവാർഷിക പൊതുയോഗ തീരുമാനങ്ങൾ പ്രകാരം 2003-ൽ കുടുംബമേളയ്ക്കു മുമ്പായി കുടുംബചരിത്രം പ്രസിദ്ധീകരിക്കുവാൻ തീരുമാനിച്ചു. ഇതിന്റെ പൂർത്തീകരണത്തിനായി ഒരു എഡിറ്റോറിയൽ ബോർഡും എഡിറ്റോറിയൽ എക്സിക്യൂട്ടീവ് ബോർഡും സജീവമായി പ്രവർത്തിക്കുന്നു.

കുടുംബാംഗങ്ങൾ

പുതുവേലി, കുത്താട്ടുകുളം, മുളക്കുളം, തൊടുപുഴ, മുളപ്പുറം, അമയപ്ര, കട്ടപ്പന, തൃശ്ശൂർ, വട്ടായി, ചേലക്കര, കൊണ്ടാഴി, മായന്നൂർ, എളനാട്, പഴയന്നൂർ, ചീരക്കുഴി, പഴമ്പാലക്കോട്, കരിമ്പ, മണ്ണാർക്കോട്, പേരിങ്ങോട്ടുകുറുശ്ശി, ചിറ്റൂർ, കോഴിക്കോട്, എറണാകുളം, തൃപ്പൂണിത്തുറ, കാക്കനാട്, ബാംഗ്ലൂർ, ബോംബെ തുടങ്ങിയ സ്ഥലങ്ങളിൽ വിവിധ കുടുംബപ്പേരുകളിലായി അറിയപ്പെടുന്നു. അറിയപ്പെടാത്ത മുൻ തലമുറക്കാരിൽ ശാഖകൾ പിരിഞ്ഞുപോയിട്ടുള്ള കുടുംബാംഗങ്ങൾ ഉണ്ടെങ്കിൽ ഭാവിയിൽ ഈ കുടുംബയോഗവുമായി ഒത്തുചേരട്ടെ എന്ന് നമുക്ക് പ്രാർത്ഥിക്കാം.

അവാർഡുകൾക്കുവേണ്ടിയുള്ള എൻഡോവ്മെന്റുകൾ

- I. a) S.S.L.C. : KEK Group (കുടുംബയോഗം)
- b) S.S.L.C. : എബ്രഹം (കരിമ്പന) മെമ്മോറിയൽ
- c) S.S.L.C. : പൈലി (ആനിക്കുട്ടത്തിൽ) മെമ്മോറിയൽ
- II. Plus Two സയൻസ് ഗ്രൂപ്പ് : പൈലി ഐപ്പ് (ചീരക്കുഴി) മെമ്മോറിയൽ.

കുടുംബയോഗം വക അവാർഡ് (a) യോഗം നടക്കുന്ന സ്ഥലത്തെ സ്കൂളിലെ ഏറ്റവും കൂടുതൽ മാർക്ക് ലഭിച്ച കുട്ടിക്കും b,c, d എന്നിവരുടെ അവാർഡുകൾ S.S.L.C. ക്ക് ഏറ്റവും കൂടുതൽ മാർക്ക് ലഭിച്ച കുടുംബാംഗങ്ങളായ മൂന്നു കുട്ടികൾക്കും Plus Two സയൻസ് ഗ്രൂപ്പിനുള്ള അവാർഡ് ഏറ്റവും കൂടുതൽ മാർക്ക് ലഭിച്ച കുടുംബാംഗത്തിനും നൽകിവരുന്നു.

പുതുവേലിയിൽ വന്ന് കുറ്റിലക്കാട്ട് എന്ന വീട്ടുപേരിൽ താമസം തുടങ്ങുകയും അവിടെനിന്ന് വളർന്ന് കുറ്റിലക്കാട്ട്, ഇടിഞ്ഞുകുഴിയിൽ എന്നീ കുടുംബപ്പേരുകളിൽ അറിയപ്പെടുകയും ചെയ്ത നമ്മുടെ ഈ കുടുംബത്തിന്റെ ശ്രേയസ്സിനും പ്രശസ്തിക്കും കാരണക്കാരായ, പൂർവ്വ പിതാക്കന്മാരെ ഭക്തിപൂർവ്വം സ്മരിക്കേണ്ട ഈ വേളയിൽ, തലമുറകൾ കൈമാറിയുള്ള നമ്മുടെ ഓരോരുത്തരുടെയും ചരിത്രം രേഖപ്പെടുത്തുന്ന ഈ ധന്യമൂഹൂർത്തത്തിൽ, നമുക്ക് ആനന്ദിക്കാം. പരേതരായ കുടുംബാംഗങ്ങളുടെ സ്മരണയ്ക്കു മുൻപിൽ ആദരാഞ്ജലികൾ അർപ്പിച്ചുകൊണ്ട് ദൈവതിരുനാമം മഹത്വപ്പെടുത്താം.

ഇസ്രായേൽ ജനതയെന്നു പറയുന്നത് അബ്രഹാമിന്റെ സന്തതിപരമ്പരകളാണല്ലോ. ഇസ്രായേൽ ജനത എന്നും ഒരുമിച്ചു നിൽക്കുവാനും ശക്തി തെളിയിക്കുവാനും സാധിച്ചിട്ടുള്ളവരാണ്. അതുപോലെ

അവിരാ-അന്ന ദമ്പതികളുടെ മക്കളായ നമ്മുടെ കുട്ടായ്മയും കുടുംബയോഗവും, കുറ്റിലക്കാട്ട് ഇടിഞ്ഞുകുഴിയിൽ കുടുംബത്തിന്റെ അന്തസ്സിനും അഭിമാനത്തിനും ഉതകുമാറാകട്ടെ എന്ന് ഒത്തൊരുമിച്ച് പ്രാർത്ഥിക്കാം.

കുറ്റിലക്കാട്ട് ഇടിഞ്ഞുകുഴി കുടുംബയോഗം 15 വർഷം വിജയകരമായി പിന്നിട്ടിരിക്കുന്ന ഈ ധന്യമുഹൂർത്തത്തിൽ, നമ്മുടെ ചിരകാല അഭിലാഷമായിരുന്ന കുടുംബചരിത്രം വളരെ പ്രാധാന്യം അർഹിക്കുന്നുവല്ലോ. ഒരു ചരിത്രരേഖയെന്ന നിലയിൽ കുറ്റിലക്കാട്ട് ഇടിഞ്ഞുകുഴിയിൽ കുടുംബചരിത്രം ഏവർക്കും ഉപകരിക്കട്ടെ എന്ന് ആശംസിക്കുന്നു.

സെക്രട്ടറിമാർ : **ഇ.ഐ. ഐസക്, ചീരക്കുഴി**
പി.റ്റി. ഐസക്, കൊണ്ടാഴി

പഠനസഹായി

ഈ പുസ്തകത്തിൽ 1-ാം തലമുറയെക്കുറിച്ച് പ്രാരംഭത്തിലും (ചാർട്ട് 1 ലും) 2-ാം തലമുറയെക്കുറിച്ച് A, B വിഭാഗങ്ങളിലും (ചാർട്ട് 2, 3), 3-ാം തലമുറയെക്കുറിച്ച് ഉപവിഭാഗം : A1, A2, A3, A4, B1, B2 (ചാർട്ട്: 4, 9, 16, 22, 27, 29) എന്നീ ക്രമത്തിലും പ്രതിപാദിക്കുന്നു. 4 മുതൽ 7 തലമുറവരെയുള്ള മുഴുവൻ വ്യക്തികളെക്കുറിച്ച് 1 മുതൽ 21 വരെയുള്ള അദ്ധ്യായങ്ങളിൽ ശാഖതിരിച്ച് പ്രായക്രമത്തിൽ വിവരിക്കുന്നു. ഓരോ അദ്ധ്യായത്തിനോടൊപ്പം ചാർട്ടുകളും കാണിക്കുന്നുണ്ട്. ഈ ചാർട്ടുകളിൽ 1, 2, 3 സംഖ്യാക്രമത്തിൽ ശാഖകൾക്കും a, b, c അക്ഷരമാലാ ക്രമത്തിൽ പെൺമക്കൾക്കു സീരിയൽ നമ്പർ കൊടുത്തിരിക്കുന്നു. ഓരോ അദ്ധ്യായത്തിന്റെയും തുടക്കം ശാഖ 1 ൽ ആരംഭിച്ച് ഗൃഹനാഥന്റെയും നാഥയുടെയും വിശദവിവരങ്ങളും ഫോട്ടോയും കൊടുത്തുകൊണ്ട് പ്രധാനപ്പെട്ട ചരിത്രഭാഗങ്ങൾ വിവരിക്കുന്നു. താഴെ മക്കളുടെ പേരുകൾ പ്രായക്രമത്തിൽ കാണിക്കുകയും വിവാഹം കഴിഞ്ഞിട്ടുള്ള മക്കൾക്ക് മുകളിൽ പറഞ്ഞിരിക്കുന്നതു പ്രകാരം സീരിയൽ നമ്പറുകൾ ഉണ്ടായിരിക്കുന്നതുമാകുന്നു. ആദ്യം പെൺമക്കളെക്കുറിച്ച് വിവരിച്ചതിനു ശേഷം, ആൺമക്കളെക്കുറിച്ച് പരാമർശിച്ച് ശാഖകൾ തുടരുന്നു. അവിവാഹിതരായ സ്ത്രീപുരുഷന്മാരെക്കുറിച്ചുള്ള വിവരങ്ങൾ ഓരോരുത്തരുടേയും മാതാപിതാക്കന്മാരുടെ സീരിയൽ നമ്പറി(ശാഖ നമ്പർ) നോട് ചേർത്ത് പ്രതിപാദിക്കുന്നു. ഒരു വ്യക്തിയെക്കുറിച്ചുള്ള വിവരങ്ങൾ മനസ്സിലാക്കുവാൻ INDEX പ്രകാരം വിഭാഗവും, അദ്ധ്യായവും, ശാഖകളും കണ്ടെത്താവുന്നതും ചരിത്രഭാഗങ്ങൾ മനസ്സിലാക്കാവുന്നതുമാണ്. കുടുംബയോഗ നടത്തിപ്പിനെക്കുറിച്ച് പ്രവർത്തനറിപ്പോർട്ടിലും, ഭരണക്രമത്തെക്കുറിച്ച് കുടുംബയോഗ നിയമാവലിയിലും വ്യക്തമാക്കിയിട്ടുണ്ട്.

ചാർട്ടിൽ : † മരിച്ചു പോയവർ
 ○ ശാഖകൾ
 a,b,c അക്ഷരമാല പെൺമക്കൾ

പ്രാരംഭം
കുറിലക്കാട്ട് ഇടിഞ്ഞുകുഴിയിൽ കുടുംബം
ചാർട്ട് 1

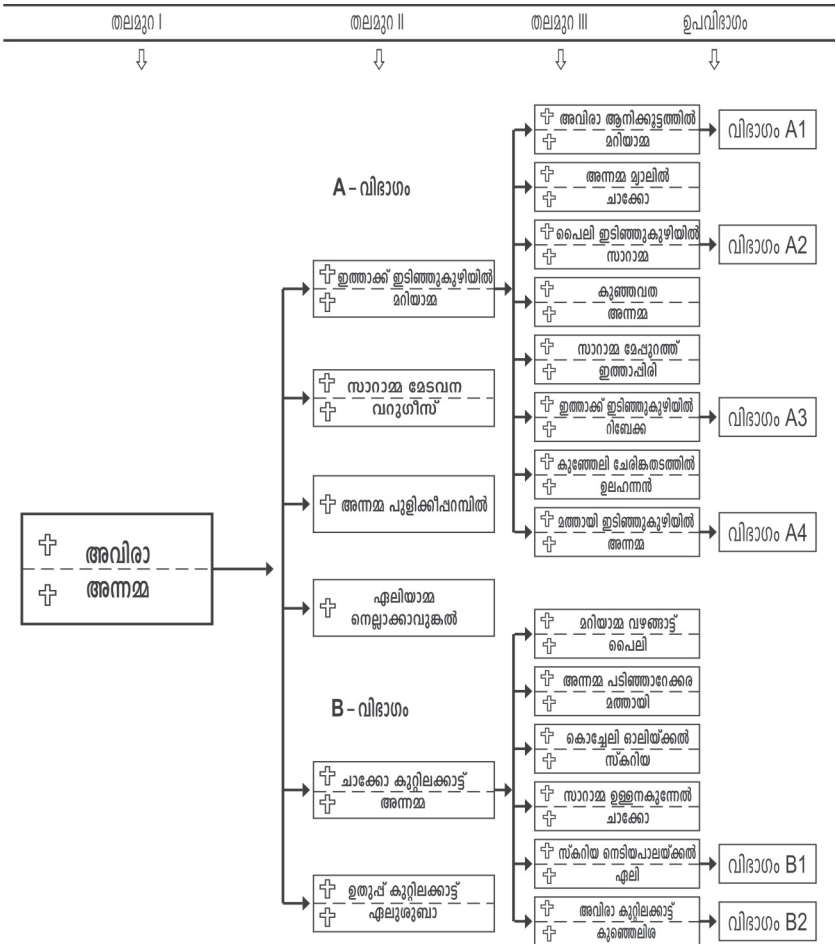

† പദമേൽ
 ○ ശാഖ
 a, b, c മകൾ

പ്രാരംഭം
അവിരാ - അന്ന
ഒന്നാം തലമുറ

പതിനഞ്ചാം നൂറ്റാണ്ടിന് മുമ്പ് കൊട്ടക്കാവ്, പാലയൂർ എന്നീ വടങ്ങളിൽ പാലയ്ക്കൽ എന്ന വീട്ടുപേരിൽ അറിയപ്പെട്ടിരുന്നവർ കാലാകാലങ്ങളിൽ കൊടുങ്ങല്ലൂർ, ചേർത്തല, കടുത്തുരുത്തി എന്നീ വിടങ്ങളിൽ പാലയ്ക്കൽ എന്ന വീട്ടുപേരിലും പാലായിൽ തറയിൽ എന്ന പേരിലും അറിഞ്ഞിരുന്നു. AD 1500-മാണ്ടിനുമുമ്പായി പുതുവേലിയിൽ എത്തിയ കുറ്റിലക്കടവുകാർ കുറ്റിലക്കാട്ട് എന്ന വീട്ടുപേരിൽ അറിയപ്പെടാൻ തുടങ്ങി. ഒന്നാം തലമുറക്കാരായ അവിരാ-അന്ന ദമ്പതികളുടെ പിതാമഹന്റെ സഹോദരൻ ഇട്ടൻ കടുംകീരിലും, പിതൃ സഹോദരൻ ഉതുപ്പ് കുമുളളുംകുന്നേലും സഹോദരൻ ഇട്ടൻ വടക്കേടത്തും മാറിതാമസിച്ചിരുന്നു.

ശ്രീ അവിരാ (ഒന്നാം തലമുറ) ശ്രീമതി അന്നമ്മയെ (കോഴിപ്പിള്ളി) വാരിശ്ശേരികുന്നിൻമേൽ നിന്ന് വിവാഹം ചെയ്ത് കുറ്റിലക്കാട്ട് തറവാട്ടിൽ ആറു ദമ്പതികളുമായി ഭാഗ്യജീവിതം നയിക്കുന്നതാണ് ചരിത്രാരംഭം. ശ്രീ. അവിരാ ഏവർക്കും ആദരണീയനും ശ്രേഷ്ഠതയുള്ളവനും ആയിരുന്നു. കൃഷികാര്യാദികളിൽ അതീവതല്പരൻ ആയിരുന്നു. ഒരു പൊതുകാര്യപ്രസക്തൻ, നാട്ടുപ്രമാണി, നീതിയുക്തൻ, ആത്മീയകാര്യങ്ങളിൽ ശുഷ്കാന്തിയുള്ളവൻ, സമർത്ഥൻ എന്നിവയ്ക്ക് പര്യായമായിരുന്നു. എന്നാൽ കർക്കശസ്വഭാവക്കാരൻ, നീതിക്കും സത്യത്തിനും നിരക്കാത്തവയെ പരിസരം മറന്ന് എതിർക്കുന്നവൻ, തീരുമാനങ്ങളിൽ നിന്ന് വ്യതിചലിക്കാത്തവൻ, എന്നും അറിയപ്പെട്ടിരുന്നു. ആരേയും കൂസാത്ത പ്രകൃതക്കാരനെങ്കിലും എളിമയും സ്നേഹവുമുള്ളവൻ. ഇങ്ങനെയാണ് അദ്ദേഹത്തെപ്പറ്റി പറഞ്ഞിരുന്നത്. ബന്ധുക്കളുടെയും ചാർച്ചക്കാരുടെയും താല്പര്യത്തെ മുൻനിർത്തിയും യാത്രാസൗകര്യത്തെ കണക്കിലെടുത്തും ഉഴവൂരുപള്ളിയിൽ നിന്ന് ഇടവക വേർപെടുത്തി വടകരപ്പള്ളിയിൽ ചേർന്ന് ഇടവകക്കാരായി.

ശ്രീ. അവിരാ, അന്ന ദമ്പതികൾ വടകരപ്പള്ളി സെമിത്തേരിയിൽ അന്ത്യ വിശ്രമം കൊള്ളുന്നു.

കുറ്റിലക്കാട്ട് താമസിച്ച ഈ ഭാഗ്യദമ്പതികൾക്ക് ഉണ്ടായ മൂന്നാൺമക്കളിൽ മുത്തമകൻ ഇത്താക്ക് ഇടിഞ്ഞുകുഴിയിലും രണ്ടാമത്തെ മകൻ ചാക്കോയും ഇളയമകൻ ഉതുപ്പും കുറ്റിലക്കാട്ട് തറവാട്ടിലും താമസിച്ചു. ശ്രീ. അവിരാ ചരമമടയുന്നതിന് മുമ്പ് കുറ്റിലക്കാട്ട് വീട് നവീനരീതിയിൽ പണിതു. ഇന്നത്തെ വീട് സ്ഥിതി ചെയ്യുന്ന സ്ഥാനത്തു തന്നെ. അന്ന് പണിത അറയും നിരയും മണിച്ചിത്രത്താഴും ഇന്നും കേടുകൂടാതെ, പഴമനശിക്കാതെ സൂക്ഷിക്കുന്നു. അവ എന്നും പൗരാണികതയുടെ പ്രതീകമാണ്.

കുറ്റിലക്കാട്ട് അവിരായ്ക്ക് ഉണ്ടായിരുന്ന പെൺമക്കളായ സാരയെ മുളക്കുളംകരയിൽ മേടവനയിലും രണ്ടാമത്തെ മകൾ അന്നമ്മയെ മുളക്കുളംകരയിൽ പുളിക്കീപറമ്പിലും ഇളയമകൾ ഏലിയെ മാറാടിക്കരയിൽ നെല്ലാക്കാവുകളും വിവാഹം ചെയ്തു.

ഇടിഞ്ഞുകുഴിയിൽ താമസം ആക്കിയ മുത്തമകൻ ഇത്താക്ക് പുതുവേലിക്കരയിൽ കണ്ടത്തിൽ പുത്തൻപുരനിന്നും മറിയാമ്മയെയും, രണ്ടാമത്തെ മകൻ ചാക്കോ മണ്ണത്തൂർ ചെറുപ്പിൽ നിന്ന് അന്നമ്മയെയും ഇളയ മകൻ ഉതുപ്പ് വെട്ടിത്തറയിൽ ഇളയിടത്തു നിന്ന് ഏലി ശുബായേയും വിവാഹം ചെയ്തു. ഉതുപ്പ് (ഐപ്പ്) ആരോഗ്യവാനും പൊതുക്കാര്യപ്രസക്തനും ആയിരുന്നു. ഇടവകയായിരുന്ന കുത്താട്ടുകുളം മാർ സ്റ്റേഫാനോസ് പള്ളിവക സ്കൂളിന്റെ നിർമ്മാണ പ്രവർത്തനത്തിന് നേതൃത്വം കൊടുത്തുകൊണ്ടിരുന്ന കാലഘട്ടത്തിൽ, കുതിരസവാരിക്കാരനായിരുന്ന അദ്ദേഹം, കുതിരപ്പുറത്തുനിന്നു വീണ് ഗുരുതരമായ പരിക്കു പറ്റി. അന്നു നിലവിലിരുന്ന ആയുർവേദശാസ്ത്രപ്രകാരമുള്ള വിദഗ്ദ്ധ ചികിത്സ നടത്തിയെങ്കിലും രക്ഷപെടുത്തുവാൻ കഴിഞ്ഞില്ല. സന്തതി പരമ്പരകളില്ലാതെ ഇദ്ദേഹം ഇഹലോകവാസം വെടിഞ്ഞു. വടകരപ്പള്ളിയിൽ നിത്യവിശ്രമംകൊള്ളുന്നു. വിധവയായ ഏലിശുബാ അധികം താമസിയാതെ സ്വവസതിലേക്കു പോയി. ഇലഞ്ഞിയിൽ ഇടത്തൊട്ടിയിൽ വിവാഹം ചെയ്യപ്പെട്ടു. രണ്ടാം വിവാഹത്തിനുശേഷവും ഇവിടെ വന്ന് മാതാപിതാക്കളെ കാണുകയും ശുശ്രൂഷിക്കുകയും ചെയ്തിരുന്നു. ഈ രണ്ടാം വിവാഹത്തിന് ഉത്സാഹിച്ചത് ഭർത്തുസഹോദരന്മാരായ ചാക്കോയും ഇത്താക്കും ആയിരുന്നു.

ഇടിഞ്ഞുകുഴിയിൽ താമസിച്ച മുത്തമകൻ ഇത്താക്കിന് അഞ്ച് ആൺമക്കളും മൂന്ന് പെൺമക്കളും കുറ്റിലക്കാട്ടു താമസിച്ച ചാക്കോയ്ക്ക് രണ്ട് ആൺമക്കളും നാലു പെൺമക്കളും ഉണ്ടായി.

സഹോദരങ്ങൾ കുറ്റിലക്കാട്ടും ഇടിഞ്ഞുകുഴിയിലുമായി താമസിച്ചു. അവരുടെ സന്തതി പരമ്പരയുടെ കാര്യങ്ങളാണ് കുടുംബപട്ടികയിൽ **A യും B യും** വിഭാഗമായി വിവരിക്കുന്നത്.

മക്കളുടെ മക്കൾ വ്യഭചന്ദാർക്ക് കിരീടമാകുന്നു.
മക്കളുടെ മഹത്വം അവരുടെ അപ്പൻമാർക്കും തന്നെ
- ബൈബിൾ

A : വിഭാഗം ഇത്താക്ക് - മറിയമ്മ ചാർട്ട് - 2

തലമുറ II	തലമുറ III	വിഭാഗം
↓	↓	↓

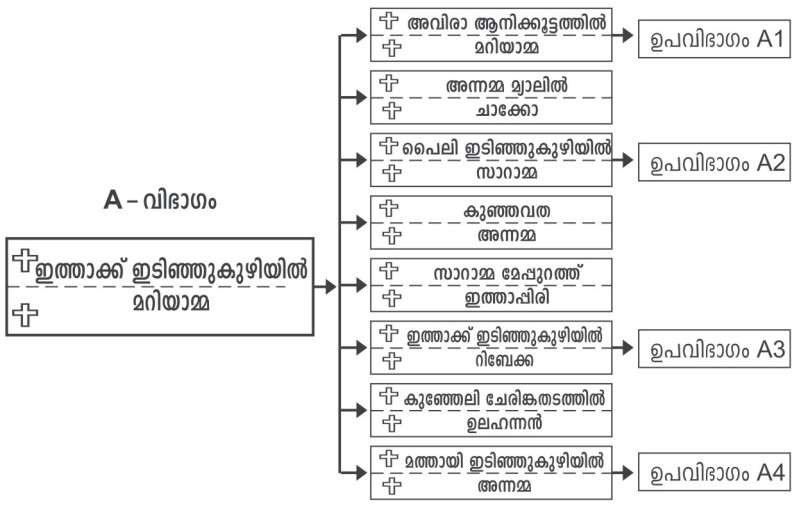

- † പരേതർ
- ശവ
- a, b, c മകൾ

A : വിഭാഗം ഇത്താക്ക് - മറിയാമ്മ

രണ്ടാം തലമുറ

റഫർ ചാർട്ട് - 1

കഠിനാനുഭവങ്ങളുടെ മുൾമുനയിൽ നിന്നുകൊണ്ട് നേർവഴിയിലൂടെ അവതാരലക്ഷ്യത്തിലേക്ക് നീങ്ങിയ ആദരണീയരായ ദമ്പതികളാണ് അവിരായും അന്നയും. ജന്മവാസന പ്രകൃതിദത്തമാണ്. അത് ദൈവകൃപയാലായിരിക്കാം. മനുഷ്യനു ലഭിക്കുന്ന കൃപയ്ക്കും അനുഗ്രഹത്തിനും പൂർണ്ണത കൈവരുന്നത് അത് അനുഭവങ്ങളിലൂടെ മിനുക്കുകയും വികസിപ്പിക്കുകയും ചെയ്യുമ്പോഴാണ്. പരുപരുത്ത യാഥാർത്ഥ്യങ്ങളുമായി മല്ലടിക്കുമ്പോൾ അവ സ്ഫുടം ചെയ്യപ്പെടുന്നു. ശ്രീ. അവിരാ-അന്ന ആദരണീയരായത് അനുഭവത്തിലൂടെ ആർജ്ജിച്ച നൈസർഗികമായ വാസനകൊണ്ടായിരുന്നു. അതിനു നിമിത്തമായത് കൃപയും കരുണയും പ്രയത്നവും.

കുറ്റിലക്കാട്ട് അവിരായുടെ മുത്തമകൻ ഇത്താക്ക് പുതുവേലി കണ്ടത്തിൽ പുത്തൻപുരയിൽ നിന്ന് മറിയാമ്മയെ വിവാഹം കഴിച്ചു. വളരെ ധീരനും, സത്യസന്ധനും, കഠിനാധ്വാനിയും ആയിരുന്നു. അദ്ദേഹത്തിന് അഞ്ച് ആൺമക്കൾ - അവിരാ, പൈലി, കുഞ്ഞവത, ഇത്താക്ക്, മത്തായി - മൂന്നു പെൺമക്കൾ - അന്നമ്മ, സാരാമ്മ, കുഞ്ഞേലി. കുറ്റിലക്കാട്ടു കുടുംബം ശ്രേയസ്കരമായ രീതിയിലേക്ക് വന്നത് ശ്രീ. ഇത്താക്കിന്റെ കാലഘട്ടത്തിലാണ്. കുറ്റിലക്കാട്ടു നിന്ന് ഇടിഞ്ഞുകുഴിയിലേക്ക് മാറിത്താമസിച്ച ഈ ദമ്പതികൾക്ക് എട്ടു മക്കളുണ്ടായി. ക്രമേണ അംഗസംഖ്യ വർദ്ധിച്ചു. പ്രതിശീർഷ ഭൂമി കുറവെന്നു കണ്ട് ധീരനായ ശ്രീ. ഇത്താക്ക് തൊടുപുഴ താലൂക്കിൽ മുളപ്പുറം ഭാഗത്ത് കൃഷിഭൂമി കണ്ടെത്തി. പുതുവേലിയിൽ താമസിച്ചു, വനപ്രദേശമായ മുളപ്പുറത്ത് കൃഷിനടത്തുകയെന്നത് വളരെ ദുഷ്കരമായിരുന്നു. വളരെ സാഹസികത നിറഞ്ഞതും ആയിരുന്നു. പ്രകൃതിയോടും കാട്ടുജന്തുക്കളോടും മടുപ്പില്ലാതെ മല്ലടിച്ചു, മുഷിഞ്ഞ് പണിയെടുത്തു. വളർച്ചയ്ക്കുള്ള അഭിവാഞ്ഛര കൂടുതലായിട്ടുണ്ടായിരുന്ന ഈ വ്യക്തിക്ക്

കൈമുതലായി ഉണ്ടായിരുന്നത് ഉറച്ച തീരുമാനം, ദൃഢമായ ലക്ഷ്യബോധം അദ്ധ്വാനശീലം എന്നിവയാണ്. എന്നാൽ എല്ലാത്തിനുമുപരി ദൈവത്തിന്റെ അനുഗ്രഹവും കൃപയും അദ്ദേഹത്തിന് നിർലോപം ലഭിച്ചിരുന്നു.

ഇടിഞ്ഞു കഴിയിലേക്ക് താമസമാറ്റിയിരുന്നു. എന്നാൽ പൂർവ്വിക സ്വത്തുക്കൾ ഭാഗം ചെയ്തിരുന്നില്ല. ഇളയ സഹോദരങ്ങളെ സഹായിക്കുന്നതിനും, സഹോദരികളെ വിവാഹം ചെയ്തയ്ക്കുന്നതിനും ശ്രദ്ധചെലുത്തി.

ആത്മീയ കാര്യങ്ങളിൽ അതീവ ശുഷ്കാന്തി ഉള്ളവനായിരുന്നതിനാൽ കുത്താട്ടുകുളം പള്ളിയിൽ നിന്ന് ഇടവക പിരിഞ്ഞ് പുതിയവേലിയിൽ സെന്റ് ജോൺസ് പള്ളിപണിയുന്നതിന് അർഹമായ താല്പര്യം കാണിച്ചു. കുറ്റിലക്കാട്ട് കുടുംബവകസ്ഥലം പുതുവേലിയിലുള്ള താണ്യേലിൽ കുടുംബത്തിലേക്ക് കൈമാറ്റം ചെയ്ത്, പള്ളി പണിയുന്നതിന് ഏറ്റവും അനുയോജ്യമായ സ്ഥലം സമ്പാദിച്ചു. ആ സ്ഥലത്താണ് ഇപ്പോൾ പള്ളി പണിതിരിക്കുന്നത്. കുത്താട്ടുകുളം പള്ളി ഇടവകക്കാരായിരുന്നപ്പോഴാണ് പള്ളിക്ക് വടക്കുവശം പ്രവർത്തിച്ചിരുന്ന പള്ളിക്കൂടം പണിതത്. കാലക്രമത്തിൽ പുതുവേലിഇടവകക്കാരായി. ഇവിടേയും ഒരു കുടിപ്പള്ളിക്കൂടത്തിന് ആരംഭം കുറിച്ചു.

നാടിനോടുള്ള കടപ്പാട് തെല്ലും വിസ്മരിക്കാത്ത ഒരു കർഷകനായിരുന്നു അദ്ദേഹം താമസംവിനാ ഒരു വലിയ കുടുംബത്തിന്റെ അനുഗ്രഹിക്കപ്പെട്ട നാഥനായിത്തീർന്നു. പുതുവേലിയിൽ താമസിച്ച മുളപ്പുറത്തെ കൃഷികൾ നടത്തി. മക്കൾ മുളപ്പുറത്ത് താമസം ആരംഭിച്ചു. അവരും അവരുടെ മക്കളും തൃശൂർ, പാലക്കാട് ഭാഗത്തും എത്തപ്പെട്ടു. നല്ലനിലയിൽ വർത്തിച്ചു വരുന്നു.

സ്ഥിരോത്സാഹിയായിരുന്ന ശ്രീ. ഇത്താക്കിന് ഊണിലും ഉറക്കത്തിലും തന്റെ പ്രേയസി ശ്രീമതി മറിയാമ്മ സഹായിയായിരുന്നു. ഒന്നിനും കുറവില്ല. ദൈവകൃപ ധാരാളം. എല്ലാത്തിലും നിറവും സംതൃപ്തിയും, ദുശ്ശക്തനങ്ങൾ കാണാതെ, ദുഃഖങ്ങൾ അനുഭവിക്കാതെ സന്തോഷത്തോടെ ജീവിതം നയിക്കാൻ സാധിച്ച ഈ ദമ്പതികൾക്ക് ധാരാളം സ്വത്തുക്കൾ, മക്കൾ, പേരക്കിടാങ്ങൾ എന്നിവ ദൈവം കൊടുത്തു. കുടുംബാംഗങ്ങളെ, അവരെ മഹത്വപ്പെടുത്തുവിൻ, അവർക്കുവേണ്ടി പ്രാർത്ഥിപ്പിൻ. അവരുടെ അനുഗ്രഹങ്ങളും പ്രാർത്ഥനകളും നമുക്ക് ഉതകട്ടെ. ഗൃഹനാഥ മരിച്ച് വടകരപ്പള്ളിയിൽ സംസ്കരിക്കപ്പെട്ടു. ശ്രീ. ഇത്താക്ക് എം.ഇ. 1106 ധനു 26ന് 82-ാം വയസ്സിൽ നിദ്രപ്രാ

പിച്ചു. പുതുവേലിപ്പള്ളി സെമിത്തേരിയിൽ വിശ്രമിക്കുന്നു. ഇവരുടെ സന്തതിപരമ്പരകളെക്കുറിച്ചാണ് ഉപവിഭാഗം A1, A2, A3, A4- ലായി അദ്ധ്യായം ഒന്ന് (1) മുതൽ പത്തൊൻപത് (19) വരെയുള്ള ഭാഗങ്ങളിൽ പരാമർശിക്കുന്നത്.

ശ്രീ. ഇത്താക്കിന്റെ ആൺമക്കളുടെ കാര്യങ്ങൾ പ്രതിപാദിക്കുന്നതിനുമുമ്പ് പെൺമക്കളെക്കുറിച്ച് വിവരിക്കാം.

രണ്ടാംതലമുറ ഇത്താക്കിന്റെ പെൺമക്കൾ

മറിയം മുത്തമകളായ മറിയം കുത്താട്ടുകളത്ത് (കിഴക്കൊമ്പ്) മുണ്ടയ്ക്കാപ്പിള്ളിൽ ചാക്കോയുടെ ഭാര്യയായി, കിഴക്കൊമ്പ് മ്യൂലിൽ താമസിച്ചു. ഇവർക്ക് നാലു പെൺമക്കൾ ഉണ്ടായിരുന്നു.

സാറാമ്മ രണ്ടാമത്തെ മകൾ സാറാമ്മയെ പിറമാടംകരയിൽ മേപ്പുറത്ത് ഇത്താപ്പിരി വിവാഹം ചെയ്തു. അവർക്ക് മൂന്ന് ആൺമക്കളും രണ്ട് പെൺമക്കളും ജനിച്ചു. മക്കൾ:- സാറ, മറിയം, ഇസഹാക്ക്, ഇട്ടൻ, പൗലോസ്.

ഏലി മൂന്നാമത്തെ മകൾ ഏലിയെ കുത്താട്ടുകളത്ത് ചേരുകതടത്തിൽ ഉലഹന്നാൻ വിവാഹം ചെയ്തു. അവർക്ക് നാല് ആൺമക്കളും നാലു പെൺമക്കളും ഉണ്ടായി. ആൺമക്കൾ - പാപ്പച്ചൻ (വർക്കി), ഇത്താക്ക്, ഓനച്ചൻ, മത്തായി, പെൺമക്കൾ:- ഏലി, മറിയം, സാറാമ്മ, അന്നമ്മ.

ശ്രീ. ഇത്താക്കിന്റെ മൂന്നാമത്തെ മകൻ കുഞ്ഞവത മണ്ണത്തൂർ പെരിങ്ങാട്ടുപറമ്പിൽ അന്നയെ വിവാഹം ചെയ്തു. കുട്ടികൾ ഉണ്ടാകുന്നതിനു മുമ്പ് അകാലചരമം പ്രാപിച്ചു. വടകരപ്പള്ളിയിൽ സംസ്കരിച്ചു. അന്നയെ ഇടയാർ ചേലാപറമ്പത്ത് പുനർവിവാഹം ചെയ്തു.

B : വിഭാഗം ചാക്കോ & ഉതൃപ്പ് ചാർട്ട് 3

തലമുറ II	തലമുറ III	വിഭാഗം
↓	↓	↓

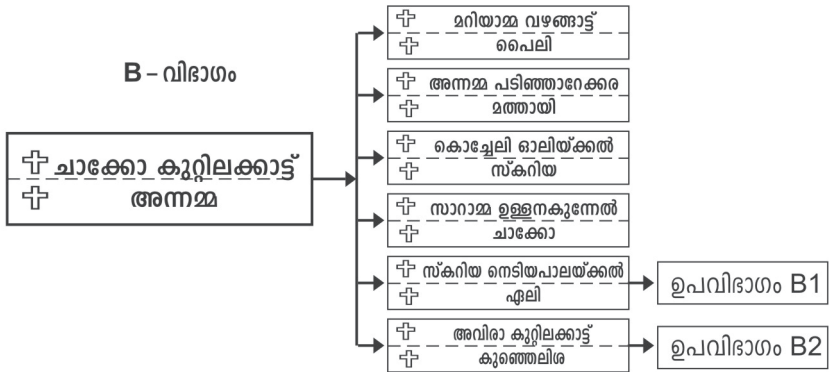

- ✚ പരേതർ
- രാവ
- a, b, c മകൾ

B : വിഭാഗം ചാക്കോ & ഉതുപ്പ്

രണ്ടാം തലമുറ റഫർ ചാർട്ട് - I

കുറ്റിലക്കാട്ട് തറവാട്, അനുജന്മാരായ ചാക്കോയെയും ഉതുപ്പിനെയും ഏൽപ്പിച്ച് മുത്ത സഹോദരൻ ഇത്താക്ക് ഇടിഞ്ഞുകുഴിയിലേക്ക് താമസം മാറ്റി. ശ്രീ. ചാക്കോയും അനുജനായ ഉതുപ്പും മാതാവിനോടൊപ്പം തറവാട്ടിൽ തുടർന്നു. വിവാഹപ്രായമായപ്പോൾ ശ്രീ. ചാക്കോ മണ്ണത്തൂർ ചെറുകുപ്പിൽ നിന്ന് അന്നമ്മയെ വിവാഹം ചെയ്തു. ശ്രീ. ചാക്കോയ്ക്ക് മാറിത്താമസിക്കുന്നതിന് ചിറയത്ത് വീട് വെച്ച് തറവാട് പുതുക്കിപ്പണിത് അനുജന് കൊടുത്തിട്ട്, ചിറയത്ത് താമസം തുടങ്ങാൻ ആഗ്രഹിച്ചു. എന്നാൽ വിധി അനുവദിച്ചില്ല. സഹോദരനായ ഉതുപ്പ് നന്നേ ചെറുപ്പത്തിൽ കുതിരപ്പുറത്തുനിന്നു വീണു മരണമടഞ്ഞു. ചിറയത്ത് പണിത വീട് പൊളിച്ചുകൊണ്ടു വന്ന് തറവാട് മോടി പിടിപ്പിച്ച് ചാക്കോ തറവാട്ടിൽ താമസിച്ചു.

ശ്രീ. ചാക്കോയുടെ ജീവിതവും വളരെ ഹ്രസ്വമായിരുന്നു. 35 വയസ്സാകുന്നതിനു മുൻപുതന്നെ മരിച്ചു. വടകരപ്പള്ളിയിൽ വിശ്രമിക്കുന്നു. വളരെ ചുരുങ്ങിയ കാലം ജീവിച്ച് ഒട്ടേറെ കാര്യങ്ങൾ നടത്തിയ ഒരു കർഷകനായിരുന്നു ചാക്കോ. അനുജൻ ഉതുപ്പിന്റെ മരണം അദ്ദേഹത്തെ മാനസികമായി തളർത്തിയിരുന്നു. എങ്കിലും ജ്യേഷ്ഠനോടൊത്ത് അധാനിച്ചും ശ്രീ. ചാക്കോ അന്നമ്മ ദമ്പതികൾക്ക് രണ്ട് ആൺമക്കൾ - സ്കറിയ, അവിരാ, നാല് പെൺമക്കൾ മറിയാമ്മ, അന്നമ്മ, കൊച്ചേലി, സാറാമ്മ. മുപ്പത്തഞ്ച് വയസ്സാകുന്നതിന് മുൻപ് ശ്രീ. ചാക്കോ മാതാവിനേയും ഭാര്യയേയും 6 മക്കളേയും വിട്ട് കാലയവനികയ്ക്കുള്ളിൽ മരഞ്ഞു.

ഈ രണ്ട് സഹോദരങ്ങളുടെ വേർപാട് മുത്ത സഹോദരൻ ഇത്താക്കിനെ കുണ്ഠിതപ്പെടുത്തി. മാതാവിനേയും സഹോദരന്റെ കുഞ്ഞുങ്ങളേയും പരിപാലിക്കേണ്ട ചുമതല ഏറ്റെടുത്തു. കുതിരസവാരി കമ്പക്കാരനായിരുന്ന ഉതുപ്പ് വളരെ ചെറുപ്പത്തിലെ മരിച്ചു.

ജ്യേഷ്ഠന്മാരുടെ നേതൃത്വത്തിൽ കൂത്താട്ടുകുളം പള്ളിക്ക് വടക്കുവശമുള്ള പള്ളിക്കൂടത്തിന്റെ പണി നടത്തുമ്പോഴാണ് കുതിരപ്പുറത്തുനിന്ന് വീണ് പരിക്കേറ്റ് മരണപ്പെടുന്നത്.

ചാക്കോ - അന്ന ദമ്പതികളുടെ സന്തതി പരമ്പരകളെക്കുറിച്ചാണ് വിഭാഗം B1, B2 ൽ അദ്ധ്യായം 20 മുതൽ 21 വരെയുള്ള ഭാഗങ്ങളിൽ പരാമർശിക്കുന്നത്.

രണ്ടാംതലമുറ ചാക്കോ-അന്നമ്മ ദമ്പതികളുടെ പെൺമക്കൾ (വിഭാഗം B)

- 1. **അന്നമ്മ** മുത്തമകൾ അന്നമ്മയെ കൂത്താട്ടുകുളം കിഴക്കൊമ്പ് പടിഞ്ഞാറെക്കര അവിരാ വിവാഹം കഴിച്ചു. അവർക്ക് ഒരു മകനും ഒരു മകളും ജനിച്ചു.
- 2. **മറിയാമ്മ** രണ്ടാമത്തെ മകൾ മറിയാമ്മയെ കൂത്താട്ടുകുളത്ത് വഴങ്ങാട്ട് (തോട്ടുപുറം) പൈലി വിവാഹം കഴിച്ചു. അവർക്ക് നാല് ആൺമക്കളും രണ്ടു പെൺമക്കളും ഉണ്ടായി.
മക്കൾ:- ഉലഹന്നാൻ, സ്കറിയാ, ചാക്കോ, അവിരാച്ചൻ, മറിയാമ്മ & അന്നമ്മ.
- 3. **സാരാമ്മ** മൂന്നാമത്തെ മകൾ സാരാമ്മയെ പുതുവേലി ഉള്ളനക്കുന്നേൽ ചാക്കോ വിവാഹം കഴിച്ചു. അവർക്ക് രണ്ട് ആൺമക്കളും മൂന്നു പെൺമക്കളും ജനിച്ചു.
മക്കൾ:- ഏലമ്മ, അന്നമ്മ, നൈത്തിക്കൊച്ചി, ഇത്താക്ക് & സ്കറിയാ.
- 4. **കൊച്ചേലി** ഇളയമകൾ കൊച്ചേലിയെ കൂത്താട്ടുകുളം പാലക്കുഴ ഓലിക്കൽ സ്കറിയാ വിവാഹം കഴിച്ചു. അവർക്ക് അഞ്ച് ആൺമക്കൾ ജനിച്ചു.
മക്കൾ:- ഇട്ടൻ, ചാക്കോ, പൈലി, മർക്കോസ് & സ്കറിയാ.

ആൺമക്കൾ

റഫ: ഉപവിഭാഗം B1, B2

ഉപവിഭാഗം : A1

അവിരാ ആനിക്കൂട്ടത്തിൽ (ഇടിഞ്ഞുകുഴിയിൽ)

ചാർട്ട് - 4

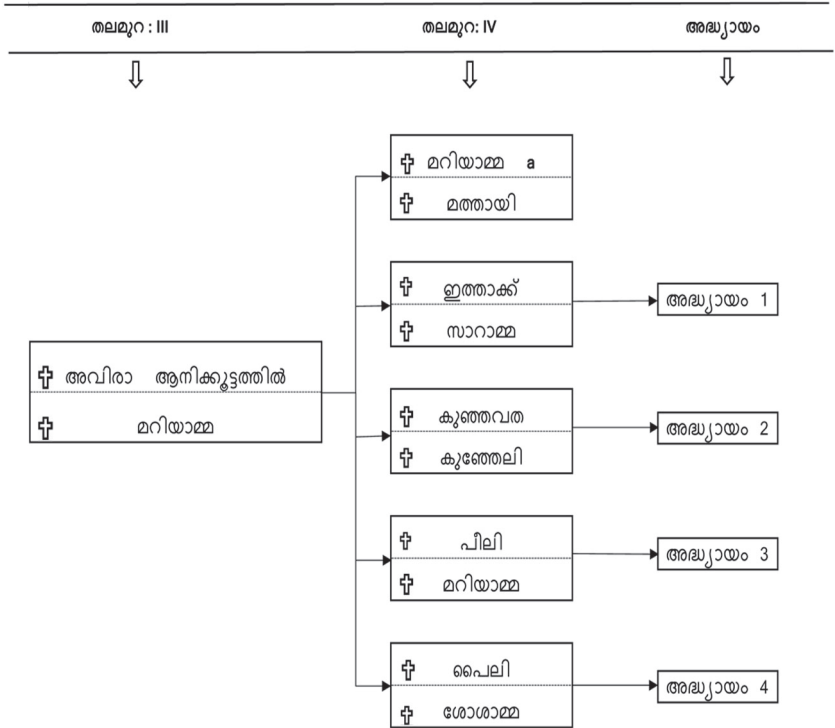

† പരേതർ

ഉപവിഭാഗം : A1 അവിരാ ആനിക്കൂട്ടത്തിൽ

മൂന്നാം തലമുറ
റഫർ ചാർട്ട് - 2

അവിരാ ആനിക്കൂട്ടത്തിൽ - പുതുവേലി
ജനനം : 1865 വിവാഹം മരണം : 1923
ഭാര്യ : **മറിയാമ്മ** കരോട്ടു വീട്ടിൽ കിഴക്കൊമ്പ്,
കുത്താട്ടുകുളം
ജനനം : മരണം : 1932

കുറ്റിലക്കാട്ടു നിന്നും, ഇടിഞ്ഞുകുഴിയിൽ മാറി താമസിച്ചു, രണ്ടാം തലമുറയിലെ ഇത്താക്കിന്റെയും (A വിഭാഗം) മറിയാമ്മയുടെയും, മുത്തമകൻ അവിരാ 1872-ൽ ജനിച്ചു. കിഴക്കൊമ്പ് കരയിൽ കരോട്ടുവീട്ടിൽ ഐപ്പിന്റെയും, അന്നമ്മയുടെയും മകൾ മറിയാമ്മയെ വിവാഹം കഴിച്ചു. ഇടിഞ്ഞുകുഴി തറവാടിന്റെ കിഴക്കുഭാഗത്തായി, കുടുംബവക പുരയിടമായ, ആനിക്കൂട്ടത്തിൽ പറമ്പിൽ പുതിയ വീടു വച്ച് മാറി താമസിച്ചു.

അവിരാ വലുപ്പൻ ആരോഗ്യവാനും, ദുഃഖശാന്തനും, ധൈര്യശാലിയും, സാഹസികനുമായിരുന്നു. സ്വന്തക്കാർക്കും, സുഹൃത്തുക്കൾക്കും സാഹസികനുമായിരുന്നു. സ്വന്തക്കാർക്കും, സുഹൃത്തുക്കൾക്കും എപ്പോഴും സഹായി. കർമ്മോത്സുകനായ ഉത്തമ കർഷകൻ, ഈശ്വരവിശ്വാസി, സത്യസന്ധൻ. നിഷ്കളങ്കൻ. 1923-ൽ 51-ാം വയസ്സിൽ വസൂരി ബാധിച്ച് കർത്താവിൽ നിദ്ര പ്രാപിച്ചു. പുതുവേലി സെന്റ് ജോൺസ് പള്ളിയിൽ അന്ത്യവിശ്രമം കൊള്ളുന്നു.

മറിയാമ്മയ്ക്ക് ഉണ്ടായിരുന്ന ഏക സഹോദരന്റെ അകാല നിര്യാണം നിമിത്തം ഭവനത്തിലെ പിതൃസ്വത്തുക്കൾക്ക് മറിയാമ്മ അവകാശിയായി. കുടുംബകാര്യങ്ങൾ നോക്കി നടത്തുന്നതിൽ അതീവ സമർത്ഥയും, അതിഥി സൽക്കാരപ്രിയയുമായിരുന്നതിനാൽ സഹോദരങ്ങൾക്കും, മക്കൾക്കും, കൊച്ചുമക്കൾക്കും മറ്റു കുടുംബാംഗ

ങ്ങൾക്കും വളരെയധികം പ്രിയപ്പെട്ടവളായിരുന്നു. ഭർത്താവിന്റെ അഭാവത്തിൽ, മറിയാമ്മയുടെ മേൽനോട്ടത്തിൽ, മുത്തമകൻ ഇത്താക്കിന്റെ നേതൃത്വത്തിൽ കുടുംബം ഉത്തരോത്തരം ശ്രേയസിലേക്ക് പുരോഗമിച്ചുകൊണ്ടിരുന്നു. മറിയാമ്മ 59-ാം വയസ്സിൽ 1932-ൽ നിദ്ര പ്രാപിച്ചു. പുതുവേലിപ്പള്ളിയിൽ സംസ്കരിക്കപ്പെട്ടു. അവിടെ മറിയാമ്മ ദമ്പതികളുടെ പിൻതലമുറക്കാരെയാണ് A1- ൽ അദ്ധ്യായം 1, 2, 3, 4-ലും മകൾ “a” യിലുമായി പരാമർശിക്കുന്നത്.

- മക്കൾ: 1. മറിയാമ്മ (മകൾ a)
 2. ഇത്താക്ക് (അദ്ധ്യായം 1)
 3. കുഞ്ഞവത (അദ്ധ്യായം 2)
 4. പൈലി (അദ്ധ്യായം 3)
 5. പൈലി (അദ്ധ്യായം 4)

മകൾ a : **മറിയാമ്മ** റഫർ വിഭാഗം - A1 ചാർട്ട് - 4.
 തലമുറ : IV
 ജനനം : 1891 വിവാഹം മരണം 1943
 ഭർത്താവ് : **മത്തായി** മൈലാടുംകുന്നേൽ
 ജനനം :

മറിയാമ്മയെ കിഴക്കെമ്പിൽ മംഗലത്ത് വിവാഹം കഴിച്ചു. കുട്ടികൾ ജനിക്കുന്നതിന് മുമ്പ് ഭർത്താവ് ഇട്ടൻ അകാലചരമം പ്രാപിക്കുകയും, മറിയാമ്മയെ സ്വഭവനത്തിലേക്ക് തിരികെ കൊണ്ടുപോരുകയും ഉണ്ടായി. പിന്നീട് പുതുവേലിൽ മൈലാടുംകുന്നേൽ മത്തായി പുനർവിവാഹം ചെയ്തു. ഭർതൃഗൃഹം സമീപത്തായിരുന്നതിനാൽ സ്വന്തഭവനത്തിൽ അമ്മയുടെ സ്ഥാനത്തിനു തുല്യമായ ഉത്തരവാദിത്വം ഏറ്റെടുത്ത് പ്രവർത്തിച്ചിരുന്നു. മറിയാമ്മയുടെ കുടുംബകാര്യങ്ങളിലുള്ള നേതൃത്വം ഇളയ സഹോദരങ്ങൾ അംഗീകരിച്ച് ആസ്വദിച്ചിരുന്നു. 1943-ൽ 52-ാം വയസ്സിൽ പനി ബാധിച്ച് നിദ്രപ്രാപിച്ചു. പുതുവേലിപ്പള്ളിയിൽ കബറടക്കി.

അദ്ധ്യായം : 1
അവിരാ ഇത്താക്ക് ആനിക്കുട്ടത്തിൽ
(ഇടിഞ്ഞുകുഴിയിൽ)
ചാർട്ട് - 5

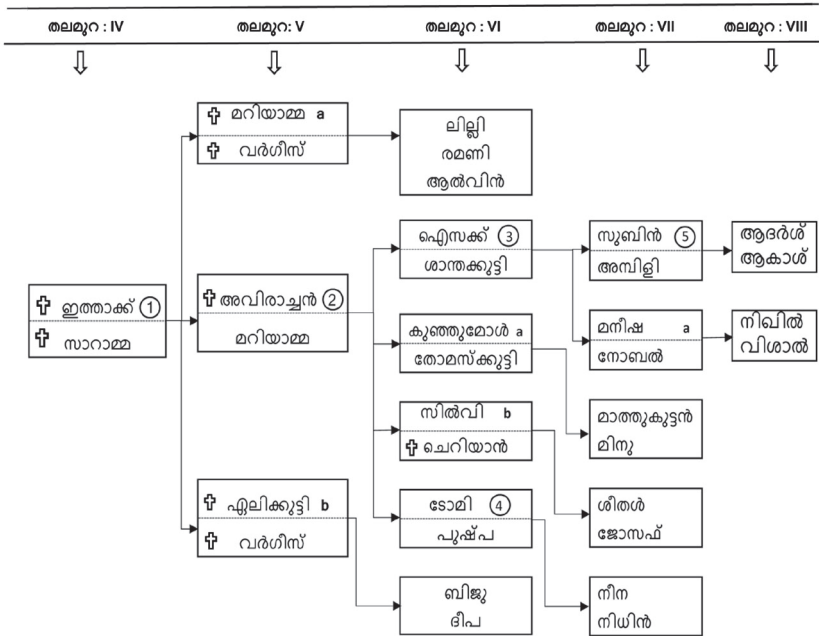

✚ പരേതർ
 ○ ശവ
 a b c മകൾ

അദ്ധ്യായം : 1
അവിരാ ഇത്താക്ക് ആനിക്കൂട്ടത്തിൽ
(ഇടിഞ്ഞുകുഴിയിൽ)
ചാർട്ട് - 5

ശാഖ 1 അവിരാ ഇത്താക്ക്
റഫ. തലമുറ 4 ചാർട്ട് 5
ആനിക്കൂട്ടത്തിൽ - പുതുവേലി
ജനനം : 1899 വിവാഹം മരണം : 9.9.1966

ഭാര്യ : സാരാമ്മ/താത കോങ്കുന്നേൽ കിഴക്കൊമ്പ്.
കുത്താട്ടുകുളം
ജനനം : 1901 മരണം : 10.10.76.

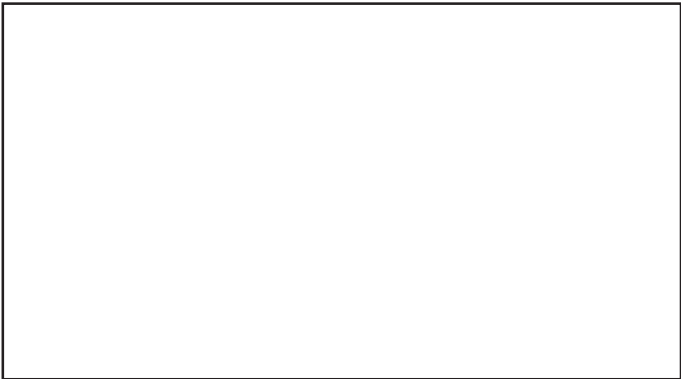

ഇത്താക്ക് & സാരാമ്മ

മൂന്നാം തലമുറയിലെ അവിരാ-മറിയമ്മ ദമ്പതികളുടെ മുത്ത മകനായ ഇത്താക്ക് കിഴക്കൊമ്പ് കരയിൽ കോങ്കുന്നേൽ ഇട്ടൻ-ഏലി യമ്മ ദമ്പതികളുടെ മകൾ സാരാമ്മയെ വിവാഹം ചെയ്തു. തറവാ ടായ ആനിക്കൂട്ടത്തിൽ താമസിച്ചു. ഇവർക്ക് മറിയക്കുട്ടി, അവിരാച്ചൻ, ഏലിക്കുട്ടി എന്ന് മൂന്ന് മക്കൾ ജനിച്ചു. മാറി താമസിക്കുന്ന മൂന്ന് അനു

ജന്മാരുടെയും കുടുംബകാര്യങ്ങളിൽ ഇത്താക്ക് ഒരു പിതാവിനെപ്പോലെ ശ്രദ്ധാലുവായിരുന്നു. അവരുടെ കുടുംബകാര്യങ്ങളിലും, കൃഷികാര്യങ്ങളിലും അവസാന തീരുമാനം വല്ലേട്ടനായ ഇത്താക്കിന്റേതായിരുന്നു. ഇത്താക്ക് ആരോഗ്യവാനും, സാഹസികനും, നേതൃത്വഗുണമുള്ളവനുമായിരുന്നു. കർമ്മോത്സുകനായ കൃഷിക്കാരനും, സ്നേഹസമ്പന്നനും, ദയാലുവുമായിരുന്നു. 67-ാം വയസ്സിൽ 1966-ൽ കർത്താവിൽ നിദ്രപ്രാപിച്ചു. പുതുവേലിപ്പള്ളിയിൽ അന്ത്യവിശ്രമം കൊള്ളുന്നു.

ഭാര്യ സാരാമ്മയുടെ ത്യാഗപൂർവ്വമായ സേവനവും, സഹകരണവും കൃതജ്ഞതാപൂർവ്വം സ്മരിക്കപ്പെടുന്നു. സാരാമ്മ 75-ാം വയസ്സിൽ 1976-ൽ നിദ്രപ്രാപിച്ചു. പുതുവേലിപ്പള്ളിയിൽ സംസ്കരിക്കപ്പെട്ടു. ഇത്താക്കിന്റെ സന്തതി പരമ്പരകളെപ്പറ്റിയാണ് ചാർട്ട് 5-ൽ പരാമർശിക്കുന്നത്.

- മക്കൾ : 1. മറിയമ്മ/മറിയക്കുട്ടി (മക്കൾ a)
- 2. എബ്രാഹം/അവിരാച്ചൻ (ശാഖ 2)
- 3. ഏലിയാമ്മ/ഏലിക്കുട്ടി (മക്കൾ b)

മകൾ a : **മറിയക്കുട്ടി** റഫ ശാഖ 1 തമു:5

ജനനം : 1925 വിവാഹം

മരണം : 25.9.1988

ഭർത്താവ് : **വർഗീസ്/കുഞ്ഞുവർക്കി**

ഉഴുട്ടയിൽ, കളമ്പൂർ, പിറവം

ജനനം: മരണം 28.9.97

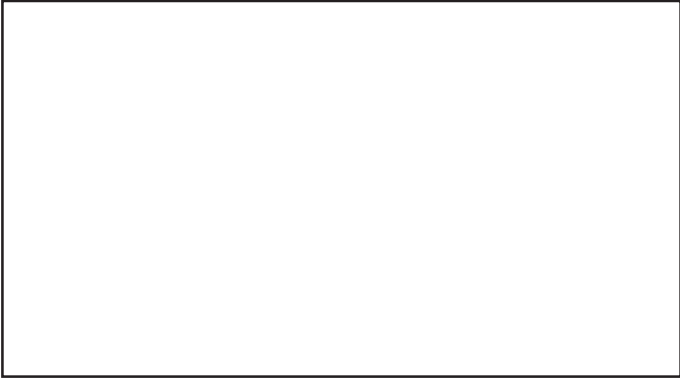

മറിയക്കുട്ടി & വർഗീസ്

അദ്ധ്യായം 1- ൽ ഇത്താക്ക്-സാരാമ്മ ദമ്പതികളുടെ മുത്തമകളായി ജനിച്ചു. കളമ്പൂർക്കരയിൽ ഊട്ടയിൽ മാണി-സാരാമ്മ ദമ്പതികളുടെ മകൻ വർഗീസിന് വിവാഹം ചെയ്തുകൊടുത്തു ഇവർക്ക് രണ്ട് പെൺമക്കളും, ഒരു മകനും ജനിച്ചു. മറിയക്കുട്ടി കുടുംബപരമായ കാര്യങ്ങളിൽ അതീവ താല്പര്യം കാണിച്ചിരുന്നു. 5-ാം തലമുറയിലെ മുത്തസഹോദരി എന്ന സ്ഥാനം മറിയക്കുട്ടിക്കായിരുന്നു. വർഗീസ് നല്ല ഒരു കൃഷിക്കാരനും, സത്യസന്ധനും, സൗമ്യനുമായിരുന്നു. മറിയക്കുട്ടി 1988-ലും വർഗീസ് 1997-ലും നിദ്രപ്രാപിച്ച് കളമ്പൂർ പള്ളിയിൽ അന്ത്യവിശ്രമം കൊള്ളുന്നു.

- മക്കൾ : 1. ലില്ലി
ജനനം : 24.3.1949 വിവാഹം
- 2. രമണി ദുബായിയിൽ ഉദ്യോഗസ്ഥയാണ്.
ജനനം : 14.6.54 വിവാഹം.....
- 3. ആൽബിൻ (മകൻ) ബിസിനസ്
ജനനം: 18.9.1960 വിവാഹം

മകൾ b : **ഏലിയാമ്മ/ഏലിക്കുട്ടി T.T.C**
റഫർ ശാഖ - 1 ചാർട്ട് 5

ജനനം : 7.2.1939 വിവാഹം: 28.8.64

ഭർത്താവ് : **ടി.ടി. ജോൺ/കുഞ്ഞ് T.T.C**
തുരുത്തിയിൽ തിരുവാങ്കുളം
ജനനം: 8.1.37

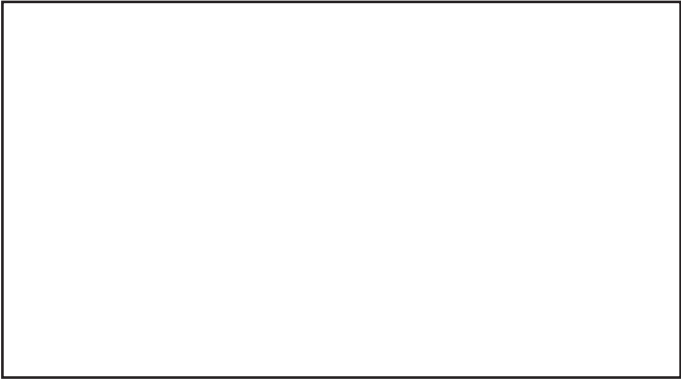

ഏലിക്കുട്ടി & ജോൺ

ശാഖ 1- ൽ ഇത്താക്ക് - സാറാമ്മ ദമ്പതികളുടെ ഇളയ മകളായി ജനിച്ചു. തിരുവാങ്കുളം, തുരുത്തിയിൽ തോമസ്-ഏലിയാമ്മ ദമ്പതികളുടെ മകൻ ജോൺ വിവാഹം കഴിഞ്ഞു. രണ്ടുപേരും അധ്യാപകരായിരുന്നു.

മക്കൾ : 1. ബിജു., B. Tech ജനനം : 14.11.1965 വിവാഹം : 10.4.94
2. ദീപ B.Com ജനനം: 14.1.1972 വിവാഹം: 17.9.1995

ശാഖ 2 : **എബ്രഹാം/അവിരാച്ചൻ**
റഫർ ശാഖ 1, ചാർച്ച് : 5, തലമുറ 5
ജനനം: 15.7.1930 വിവാഹം : 7.3.1948 മരണം: 8.12.2001

ഭാര്യ : **മറിയമ്മ** പൂവത്തിങ്കൽ, മുളക്കുളം
ജനനം: 16.1.31. വിവാഹം:.....

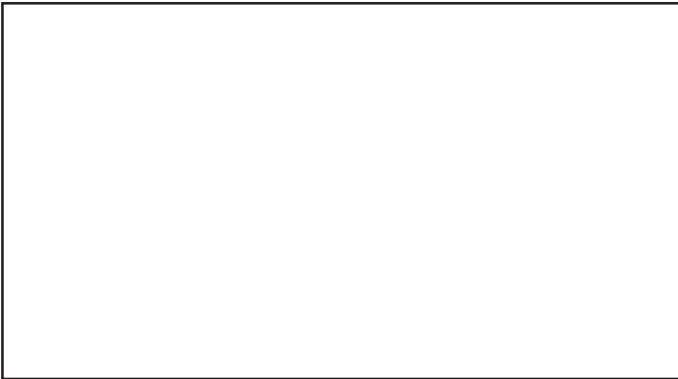

അവിരാച്ചൻ & മറിയമ്മ കുടുംബം

ശാഖ 1 ൽ ഇത്താക്ക് - സാറാമ്മ ദമ്പതികളുടെ ഏകമകനായി 1930 ൽ ജനിച്ചു. മുളക്കുളംകരയിൽ പൂവത്തിങ്കൽ തോമസ് കത്തനാർ-ഏലിയാമ്മ ദമ്പതികളുടെ മകൾ മറിയമ്മയെ വിവാഹം ചെയ്തു. ഇവർക്ക് ഐസക്ക്, കുഞ്ഞുമോൾ, സിൽവി, റോമി എന്നീ മക്കൾ ജനിച്ചു. അവിരാച്ചൻ എല്ലാവരുടെയും നല്ല സുഹൃത്തും, സമാധാനപ്രിയനും, കൃഷികാര്യങ്ങളിൽ അതീവ ശ്രദ്ധാലുവുമായിരുന്നു. വളർത്തുമൃഗങ്ങളെ പരിചരിക്കുന്നത് ഒരു ഹോബിയായിരുന്നു. 71-ാമത്തെ വയസ്സിൽ നിര്യാതനായി. പുതുവേലിപ്പള്ളിയിൽ നിത്യവിശ്രമം കൊള്ളുന്നു.

- മക്കൾ : 1. ഐസക് (ശാഖ-3)
2. സാരാമ്മ/കുഞ്ഞുമോൾ (മകൾ a)
3. സിൽവി (മകൾ b) 4. റോമി (ശാഖ - 4)
- മകൾ a : **സാരാമ്മ/കുഞ്ഞുമോൾ B.Sc. B.Ed.**
റഫർ ശാഖ - 2 തലമുറ - 6
ജനനം : 16.9.1995 വിവാഹം : 20.11.1983
- ഭർത്താവ് : **പി.എം. തോമസ്/തോമസുകുട്ടി Dip. Engg**
പെരിങ്ങാട്ടുപറമ്പേൽ, കാക്കൂർ, കുത്താട്ടുകുളം
ജനനം: 1954

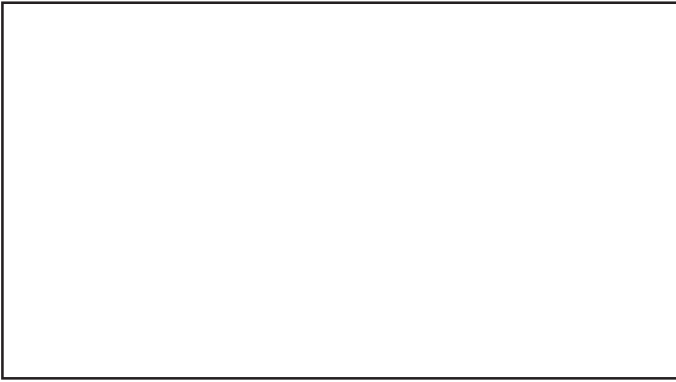

സാരാമ്മ & തോമസ് കുടുംബം

ശാഖ 2-ൽ അവിരാച്ഛൻ-മറിയാമ്മ ദമ്പതികളുടെ മുത്ത മകളായി ജനിച്ചു. B.Sc BEd കഴിഞ്ഞ് കേന്ദ്രീയ വിദ്യാലയത്തിൽ അധ്യാപികയാണ്. കുത്താട്ടുകുളം കാക്കൂർ പെരിങ്ങാട്ടുപറമ്പേൽ മത്തായി-മറിയാമ്മ ദമ്പതികളുടെ മകൻ തോമസുകുട്ടിക്ക് വിവാഹം ചെയ്തു കൊടുത്തു. തോമസുകുട്ടി തൃശൂർ സിൽക്കിൽ എഞ്ചിനീയറാണ്.

- മക്കൾ : 1. മാത്യു/മാത്തുകുട്ടൻ: എഞ്ചിനീയറിംഗ് വിദ്യാർത്ഥി
ജനനം: 10.9.1984 വിവാഹം
2. മീനു ജനനം : 15.4.1994 വിവാഹം
- മകൾ b : **സിൽവി B.Sc. B.Ed** റഫ. ശാഖ -2, തലമുറ - 6
ജനനം : 10.5.60 വിവാഹം : 16.9.84
- ഭർത്താവ് : **എം.ജെ. ചെറിയാൻ, മംഗലത്ത് കിഴക്കൊമ്പ്**
ജനനം : 1954

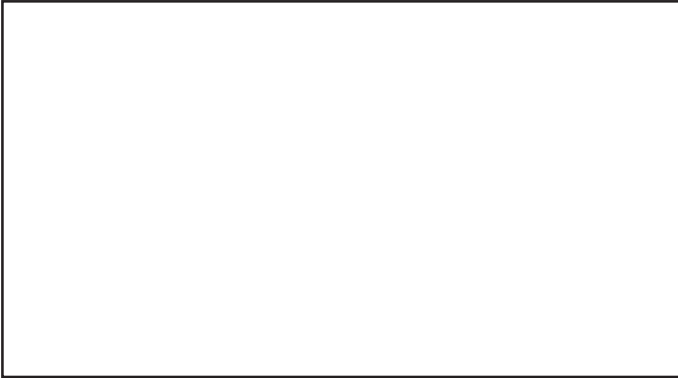

സിൽവി & ചെറിയാൻ, കുടുംബം

ശാഖ - 2ൽ അവിരാച്ചൻ - മറിയാമ്മ ദമ്പതികളുടെ ഇളയമകളായി ജനിച്ചു. അധ്യാപികയായി ജോലി ചെയ്യുന്നു. കുത്താട്ടുകുളം, കിഴക്കേമ്പ് മംഗലത്ത് ഐപ്പിന്റെയും, മറിയയുടെയും മകനായ ചെറിയാൻ വിവാഹം ചെയ്തുകൊടുത്തു. ചെറിയാൻ സൗത്ത് മലബാർ ഗ്രാമീണ ബാങ്കിൽ മാനേജരായി ജോലി ചെയ്യുന്നു. സിൽവി ഹൈസ്കൂൾ അധ്യാപികയാണ്.

മക്കൾ : 1. ശീതൾ ജനനം; 25.1.1986 വിവാഹം
2. ജോസഫ് ജനനം: 1.9.1987 വിവാഹം

ശാഖ 3 : ഐസക് എബ്രാഹം

റഫർ ശാഖ - 2, ചാർട്ട് - 5
ജനനം: 21.9.1950 വിവാഹം : 27.8.78

ഭാര്യ : ശാന്തക്കുട്ടി, ചെറുമക്കട, മുളന്തുരുത്തി ജനനം: 12.4.54

ശാഖ 2 ൽ അവിരാച്ചൻ - മറിയാമ്മ ദമ്പതികളുടെ മുത്ത മകനായ ഐസക് മരൈൻ എഞ്ചിനീയറിംഗ് പാസ്സായ ശേഷം ഇന്ത്യൻ നേവിയിൽ ഓഫീസർ ആയി ജോലിയിൽ പ്രവേശിച്ചു. മുളന്തുരുത്തി ചെറുമക്കട, കുര്യാക്കോസ്-മറിയാമ്മ ദമ്പതികളുടെ മകൾ ശാന്തക്കുട്ടിയെ വിവാഹം ചെയ്തു. ഇവർക്ക്, സുബിൻ, മനീഷ എന്നീ മക്കൾ ജനിച്ചു. ഐസക് നേവിയിൽ നിന്ന് വിരമിച്ച ശേഷം ഇന്ത്യൻ കോസ്റ്റഗാർഡിൽ ഉദ്യോഗസ്ഥനാണ്. ആനിക്കുട്ടത്തിൽ തറവാട്ടിൽ നിന്നും മാറി സമീപത്തു തന്നെ പുതിയ ഭവനമുണ്ടാക്കി താമസിക്കുന്നു. ഐസക് കുടുംബയോഗ എക്സിക്യൂട്ടീവ് കമ്മിറ്റി അംഗമായും പ്രവർത്തിച്ചിട്ടുണ്ട്.

മക്കൾ : 1. അബ്രാഹം /സുബിൻ, B.Tech തലമുറ - 7
 ജനനം : 8.11.79, വിവാഹം
 എഞ്ചിനീയർ, ടാറ്റാ കൺസൾട്ടൻസി, ബോംബെ
 2. മനീഷ, B.A.M.S, വിദ്യാർത്ഥിനി
 ജനനം: 1.8.81, വിവാഹം

ശാഖ 4 : **തോമസ്/ടോമി M.Com**
 റഫർ ശാഖ - 2 ചാർട്ട് -5, തലമുറ 6
 ജനനം : 14.3.63 വിവാഹം; 10.1.93

ഭാര്യ : **പുഷ്പ B.A, B.Ed** ചെറുവത്തൂർ, എറണാകുളം
 ജനനം; 12.11.67

ശാഖ 2- ൽ അവിരാച്ചൻ-മറിയമ്മ ദമ്പതികളുടെ ഇളയമകനാണ്. എറണാകുളം ചെറുവത്തൂർ ജോബ്-മേഴ്സി ദമ്പതികളുടെ മക്കൾ പുഷ്പയെ വിവാഹം ചെയ്തു. ഇവർക്ക് നീന, നിധിൻ എന്നീ മക്കൾ ജനിച്ചു. ഇവർ ദുബായിയിൽ ഉദ്യോഗസ്ഥനാണ്.



റോമി & പുഷ്പ, കുടുംബം

മക്കൾ : 1. മറിയ/നീന ജനനം : 27.9.94 വിവാഹം
 2. ജോൺ/നിധിൻ ജനനം: 11.7.2000 വിവാഹം

അമ്മയെപ്പറ്റി അച്ഛനെപ്പറ്റി ആചാര്യനെപ്പറ്റി
 അതിഥിയെപ്പറ്റി ദേവനാഥി കുറുതുരു.
 കുറ്റമറ്റു കർമ്മങ്ങളെ ചെയ്യാവൂ, അല്ലാത്തവ ചെയ്യാരുത്.

അദ്ധ്യായം : 2
അവിരാ ജോസഫ് ആനിക്കൂട്ടത്തിൽ
(ഇടിഞ്ഞുകുഴിയിൽ)
ചാർട്ട് - 6

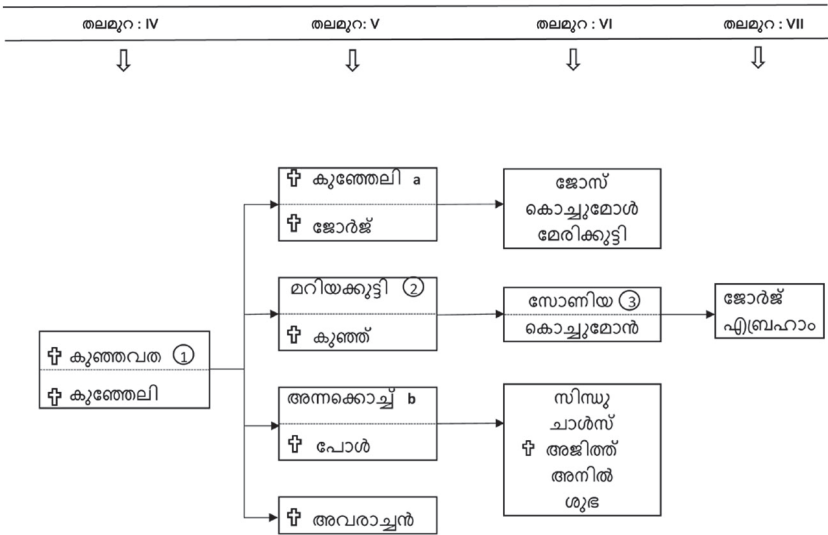

† പരേതർ
 ○ ശവ
 a b c മകൾ

അദ്ധ്യായം : 2
അവിരാ ജോസഫ് ആനിക്കൂട്ടത്തിൽ
(ഇടിഞ്ഞുകുഴിയിൽ)

- ശാഖ 1** : **അവിരാ ജോസഫ്** (കുഞ്ഞവത)
ആനിക്കൂട്ടത്തിൽ - പുതുവേലി
റഫ. ചാർട്ട് 4 തലമുറ 4
- ജനനം** : 1905 വിവാഹം 1918 മരണം : 14.2.1984.
- ഭാര്യ** : **ഏലി (കുഞ്ഞോലി)** തറയാനിൽ, പുതുവേലി
- ജനനം** : 1082 മീനം 25 മരണം : 20.2.1983.

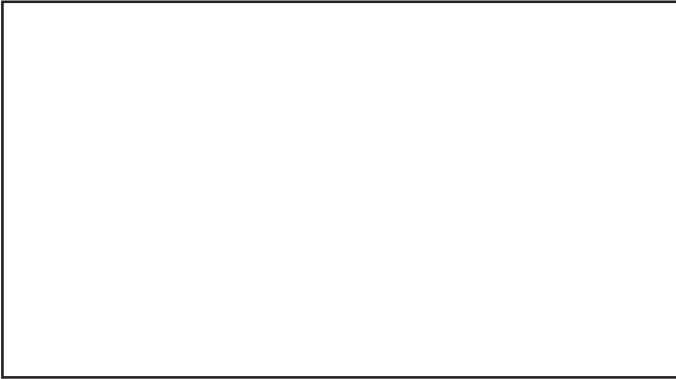

കുഞ്ഞവത & കുഞ്ഞോലി

ആനിക്കൂട്ടത്തിൽ അവിരായുടെ രണ്ടാമത്തെ മകനായ കുഞ്ഞവത, പുതുവേലിക്കരയിൽ തറയാനിൽ വർക്കി ഏലി ദമ്പതികളുടെ മകൾ കുഞ്ഞോലിയെ വിവാഹം ചെയ്തു. കുടുംബസ്വത്തായ വടക്കേക്കര പുരയിടത്തിൽ മാറിത്താമസിച്ചു. ഇവർക്ക് ഏലിയാമ്മ, മറിയക്കുട്ടി, അന്നമ്മ, അവിരാച്ചൻ എന്ന നാലുമക്കൾ ജനിച്ചു. കുഞ്ഞവത കർമ്മോത്സുകനായ കൃഷിക്കാരനും, പുസ്തകപാരയണത്തിലും, ജ്ഞാനസമ്പാദത്തിലും ഉത്സുകനുമായിരുന്നു. കഴിവതും, ദുർവ്യയങ്ങൾ ഒഴിവാക്കുന്ന ജീവിതശൈലി പുലർത്തിയിരുന്നു. ലളിതമായ ജീവിതരീതി പാലിക്കുന്ന ഗൃഹനാഥൻ. കുടുംബത്തിന്റെ ഘ്രേയസിലും പുരോഗതിയിലും നിതാന്ത താല്പര്യം കാണിക്കുന്ന ഇദ്ദേഹം, പരോപകാ

രി, സ്നേഹസമ്പന്നൻ എന്നിത്യാദി ഗുണങ്ങളുടെ വിളനിലമായിരുന്നു. ഭാര്യ കുഞ്ഞേലിയുടെ അനിസ്യുതമായ ശ്രദ്ധയും പ്രോത്സാഹനവും കുടുംബത്തിന്റെ വളർച്ചയിൽ വലിയ പങ്ക് പ്രോത്സാഹനവും കുടുംബത്തിന്റെ വളർച്ചയിൽ വലിയ പങ്ക് വഹിച്ചിട്ടുണ്ട്. കുഞ്ഞേലി 76-ാം വയസ്സിൽ നിദ്രപ്രാപിച്ചു. കുഞ്ഞവത 79-ാം വയസ്സിൽ നിദ്രിതനായി. രണ്ടുപേരും പുതുവേലിപ്പള്ളിയിൽ അന്ത്യവിശ്രമംകൊള്ളുന്നു. കുഞ്ഞവതയുടെ സന്തതിപരമ്പരകളെപ്പറ്റിയുള്ള വിവരങ്ങൾ തുടർന്ന് ലഭിക്കുന്നതാണ്.

മക്കൾ : 1. കുഞ്ഞേലി (മകൾ a)
2. മറിയക്കുട്ടി (ശാഖ 2)
3. അന്നക്കൊച്ചി (മകൾ b)
4. അവിരാച്ചൻ (മകൻ) ചെറുപ്രായത്തിൽ നിദ്ര പ്രാപിച്ചു. ജനനം 1945 മരണം 21-1-1957

മകൾ : **ഏലിയാമ്മ (കുഞ്ഞേലി)**
റഫർ ശാഖ-1, തലമുറ: 5, ചാർട്ട് 6
ജനനം : 6.2.1928 വിവാഹം 10.2.1938

ഭർത്താവ് : **ജോർജ്ജ്**, കുറ്റിക്കാട്ടിൽ, കുത്താട്ടുകുളം
ജനനം : 1927

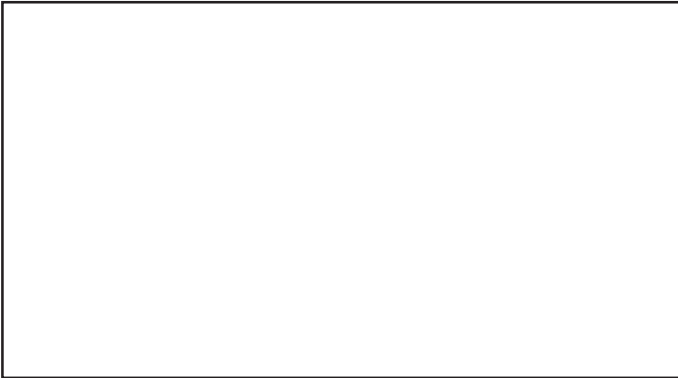

ഏലിയാമ്മ & ജോർജ്ജ് കുടുംബം

അദ്ധ്യായം 2 ശാഖ 1-ൽ, കുഞ്ഞവത-കുഞ്ഞേലി ദമ്പതികളുടെ മുത്തമകളായ കുഞ്ഞേലിയെ കുത്താട്ടുകുളം കുറ്റിക്കാട്ടിൽ തൊമ്മൻ-മറിയം ദമ്പതികളുടെ മകൻ ജോർജ്ജ് വിവാഹം കഴിച്ചു. ഇവർക്ക് രണ്ടു പെൺമക്കളും ഒരു മകനും ജനിച്ചു.

കുടുംബകാര്യങ്ങളിൽ കുഞ്ഞേലിയുടെ താല്പര്യവും നേതൃത്വവും പ്രശംസനീയമാണ്. ജോർജ്ജ് ഒരു മാതൃകാ കൃഷിക്കാരനും പൊതുകാര്യപ്രസക്തനും തികഞ്ഞ ഈശ്വരവിശ്വാസിയും അദ്ധ്യാത്മിക രംഗങ്ങളിൽ അതീവ തൽപ്പരനും ആകുന്നു.

- മക്കൾ : 1. ജോസ്/ജോസഫ്, - BA.
ജനനം : 22.8.1949 വിവാഹം
- 2. ഏലിയാമ്മ/കൊച്ചുമോൾ
ജനനം : 8.10.1962 വിവാഹം
- 3. മേരിക്കുട്ടി സ്കൂൾ അധ്യാപികയാണ്

മകൾ c : **അനമ്മ (അന്നക്കൊച്ചി)**
 റഫ: ചാർട്ട് - 6, തലമുറ: 5
 ജനനം : 1114 വിവാഹം 30.10.1966

ഭർത്താവ് : **എം.സി. പോൾ, മീഞ്ചിറപ്പാട്ട്, ആരക്കുന്നം**
 ജനനം : 10.4.1933 മരണം 20.6.1992.



അന്നക്കൊച്ചി & പോൾ

നാലാം തലമുറ കുഞ്ഞവത-കുഞ്ഞേലി ദമ്പതികളുടെ മൂന്നാമത്തെ മകളായ അന്നക്കൊച്ചിനെ ആരക്കുന്നം മീഞ്ചിറപ്പാട്ട് ചാക്കോ-ശോശാമ്മ ദമ്പതികളുടെ ഏകമകൻ എം.സി. പോൾ വിവാഹം കഴിച്ചു. പോൾ പൊതുകാര്യപ്രസക്തനും, രാഷ്ട്രീയ നേതാവും, സംഘാടകനും ആയിരുന്നു. ഒരു മാതൃകാ കർഷകനും, പ്ലാന്ററുമായിരുന്ന പോൾ 1993-ൽ 60-ാം വയസ്സിൽ കർത്താവിൽ നിദ്രപ്രാപിച്ച് വെളിയനാട് പള്ളിയിൽ സംസ്കരിക്കപ്പെട്ടു. ഭർത്താവിന്റെ അസാന്നിധ്യത്തിൽ

ഭാര്യ അന്നക്കൊച്ച് കുടുംബനേതൃത്വം ഏറ്റെടുത്ത് മാതൃകാപരമായ രീതിയിൽ ഉത്തരവാദിത്വങ്ങൾ നിറവേറ്റി വരുന്നു.

- മക്കൾ : 1. സിന്ധു - Bsc
 ജനനം : 9.10.1967 വിവാഹം
2. ചാൾസ് Dip. Engineering
 ജനനം : 12.11.1968 വിവാഹം
3. അജിത്/സുനി Dip. Engineering
 ജനനം : 2.5.1972 വിവാഹം
5. ശുഭ B.com H.D.C., M.C.A.
 ജനനം : 16.5.1974 വിവാഹം

ശാഖ 2 മറിയമ്മ/മറിയക്കുട്ടി

ആനിക്കുട്ടത്തിൽ - പുതുവേലി, ചാർട്ട്-6, തലമുറ 5
 ജനനം : 12.6.1111 (M.E) വിവാഹം 31.10.1972

ഭർത്താവ് : **ടി.വി. എബ്രഹാം/കുഞ്ഞ് B.A.**

താഴത്തൂട്ട്, നെല്ലിമറ്റം
 ജനനം : 10.1.1936 മരണം : 17.4.1997

നാലാം തലമുറയിലെ കുഞ്ഞവതയുടെ രണ്ടാമത്തെ മകളായ മറിയക്കുട്ടിയെ കോതമംഗലം നെല്ലിമറ്റം താഴത്തൂട്ട് വർക്കി-ശോശാമ്മ ദമ്പതികളുടെ മകൻ എബ്രഹാം വിവാഹം കഴിച്ചു. കുഞ്ഞവതയുടെ ഏക പുത്രൻ അവരാച്ചൻ ചെറുപ്പത്തിലെ നിദ്രപ്രാപിച്ചതിനാൽ മറിയക്കുട്ടിയും കുഞ്ഞും തറവാട്ടിൽ മാതാപിതാക്കളോടൊപ്പം താമസിച്ചു.

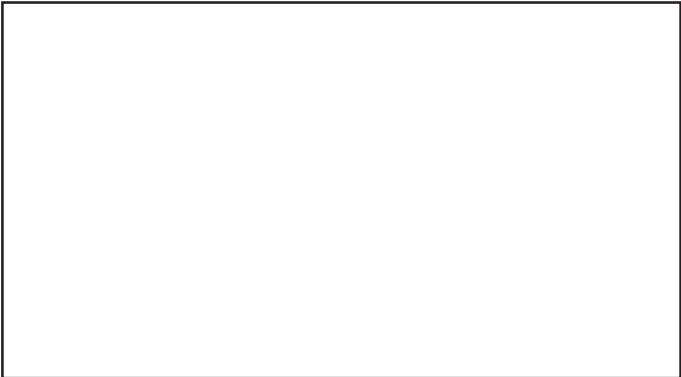

മറിയക്കുട്ടി & എബ്രഹാം കുടുംബം

കുഞ്ഞ് ആരോഗ്യവാനും പരോപകാരിയും, കർമ്മോത്സുകനുമായ ഒരു കൃഷിക്കാരനുമായിരുന്നു. രാഷ്ട്രീയ-സാമൂഹിക-സാംസ്കാരിക രംഗങ്ങളിൽ നേതൃത്വം ഉള്ള വ്യക്തിയായിരുന്നു. ദേശീയ രാഷ്ട്രീയനേതാക്കളുമായി അടുത്ത ബന്ധം പുലർത്തിയിരുന്നു. ഒരു കോൺട്രാക്ടർ എന്ന നിലയിലും പ്രവർത്തിച്ചിരുന്നു. ഗൃഹനായികയായ മറിയക്കുട്ടി മാതാപിതാക്കളുടെ പരിചരണ കാര്യങ്ങളിൽ പ്രത്യേക താല്പര്യവും ഉത്തരവാദിത്വവും കാണിച്ചിരുന്നു. കുഞ്ഞ് 61-ാം വയസ്സിൽ 1997-ൽ കർത്താവിൽ നിദ്രപ്രാപിച്ച് പുതുവേലിപ്പള്ളിയിൽ കബറടക്കി. ഭർത്താവിന്റെ മരണശേഷം മറിയക്കുട്ടി കുടുംബകാര്യങ്ങളിൽ പൂർണ്ണമായ നേതൃത്വവും ഉത്തരവാദിത്വവും പുലർത്തിവരുന്നു.

മകൾ : 1. സോണിയ റഫർ - ശാഖ -3

ശാഖ 3 : സോണിയ, MA, BEd. ചാർട്ട്-6, തലമുറ 6
ആനിക്കുട്ടത്തിൽ - പുതുവേലി
ജനനം : 23.8.75 വിവാഹം 21.4.2002.

ഭർത്താവ് : ജെന്റി ജോയി/കൊച്ചുമോൻ M.B.A.
അപ്പക്കൊട്ടയിൽ, മാമലശ്ശേരി
ജനനം : 18.2.72.

അഞ്ചാം തലമുറയിലെ അംഗമായ മറിയക്കുട്ടി-എബ്രഹാം ദമ്പതികളുടെ ഏക മകൾ സോണിയയെ പിറവം മാമലശ്ശേരി മംഗലത്ത് അപ്പക്കൊട്ടയിൽ എ.പി. ജോയി-ലൂസി ദമ്പതികളുടെ മകൻ ജെന്റി വിവാഹം കഴിച്ചു. ജെന്റിയും സോണിയയും തറവാട്ടിൽ മാതാവിനോടൊപ്പം താമസിക്കുന്നു. ജെന്റി കർമ്മോത്സുകനായ കൃഷിക്കാരനും പരോപകാരിയും ബിസിനസ്സുകാരനുമാകുന്നു. സോണിയ ഹയർ സെക്കന്ററി അധ്യാപികയാണ്.

മകൻ : 1. ജോർജ്ജ് ജെൻ ജോസഫ്/വറീത്
ജനനം 6.5.2003

രസതോ മാ സദ്ഗമഖ
തമസോ മാ ജ്യോതിർഗമഖ
മൃത്യോർ മാ അമൃതം ഗമഖ (ബൃഹദാരണ്യകം)
(രസത്യരതിൽ നിന്ന് സത്യരതിലേക്കു നഖിച്ചാലും
ഇരുട്ടിൽ നിന്ന് വെളിച്ചരതിലേക്കു നഖിച്ചാലും
മൃത്യുവിൽ നിന്ന് അമരത്യരതിലേക്കു നഖിച്ചാലും)

അദ്ധ്യായം : 3
അവിരാ പീലി ആനിക്കൂട്ടത്തിൽ
(ഇടിഞ്ഞുകുഴിയിൽ)
ചാർട്ട് - 7

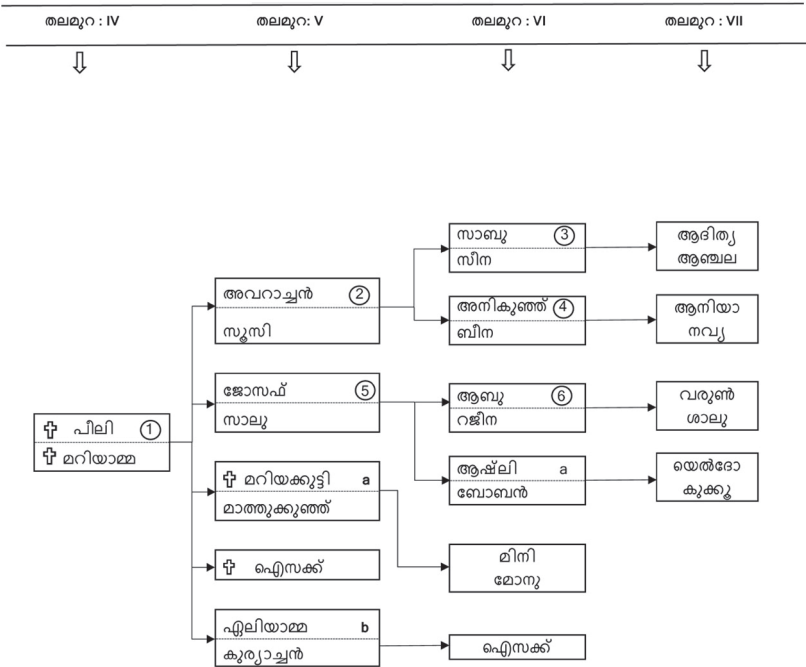

❖ പരേതൻ
 ○ ശാഖ
 a b c മകൾ

അദ്ധ്യായം : 3
അവിരാ പീലി ആനിക്കൂട്ടത്തിൽ
(ഇടിഞ്ഞുകുഴിയിൽ)

- ശാഖ 1** : **അവിരാ പീലി** തലമുറ 4 ചാർട്ട് 7
ആനിക്കൂട്ടത്തിൽ, പുതുവേലി
ജനനം : 1910 വിവാഹം 1920 മരണം : 5.11.1960
- ഭാര്യ** : **മറിയാമ്മ** പുവത്തിങ്കൽ, മുളക്കുളം, പിറവം
ജനനം : 26.1.1911 മരണം : 3.9.1991

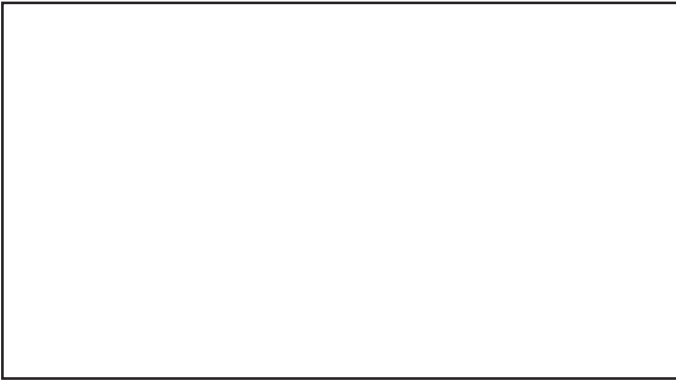

പീലി & മറിയാമ്മ

മൂന്നാം തലമുറയിലെ അവിരാ-മറിയാമ്മ ദമ്പതികളായ മൂന്നാമത്തെ മകനായ പീലി മുളക്കുളം, പുവത്തിങ്കൽ (വിലങ്ങപ്പാറ) ജോസഫ് - ഏലി ദമ്പതികളുടെ മൂത്തമകൻ മാറിയാമ്മയെ വിവാഹം ചെയ്തു. ഇവർ തറവാടുവീടിനു സമീപത്തുള്ള നിരപ്പേൽ പുരയിടത്തിൽ മാറിത്താമസിച്ചു. കുറിനാദ്ധാനം, കൃത്യനിഷ്ഠ, ദീർഘവീക്ഷണം, കാർഷികതാൽപ്പര്യം, അധസ്ഥിതരിലുള്ള അനുകമ്പ, സഭാസന്നേഹം എന്നിവയുടെ ഉടമയായിരുന്നു പീലി. ചെയ്യുന്ന ജോലികളിൽ പൂർണ്ണത

കൈവരിക്കണമെന്നുള്ള നിർബന്ധബുദ്ധി, മക്കളുടെ വിദ്യാഭ്യാസ കാര്യങ്ങളിൽ അതീവ ശ്രദ്ധ, ധൈര്യശാലി, സാഹസികൻ, പൊതുകാര്യ തൽപ്പരൻ എന്നീ പ്രത്യേക ഗുണങ്ങളുടെ ഉടമയായിരുന്നു. അദ്ദേഹത്തിന്റെ കൃഷിയിടങ്ങളിൽ ജോലി ചെയ്തിരുന്നവരെയെല്ലാം സ്വന്തം കുടുംബത്തിലെ അംഗങ്ങളെപ്പോലെ മാത്രം കണ്ടിരുന്നു എന്നുള്ളത് ഒരു പ്രത്യേകതയാണ്. അവരോടൊപ്പം ജോലി ചെയ്യുവാനും സന്തോഷത്തോടെ സമയം കണ്ടെത്തിയിരുന്നു. അതിഥി സൽക്കാരപ്രിയനായിരുന്ന പീലി പുച്ചെടികൾ നട്ടുവളർത്തുക എന്നുള്ളത് ഒരിഷ്ടവിനോദമായി എടുത്തിരുന്നു. കർഷകപ്രമുഖനായിരുന്ന അദ്ദേഹം തന്റെ കൃഷിയിടത്തുവച്ചുതന്നെ 52-ാമത്തെ വയസ്സിൽ സർപ്പദംശനമേറ്റ് അകാലചരമം പ്രാപിക്കുകയാണുണ്ടായത്. ഭർത്താവിന്റെ എല്ലാ പരിശ്രമങ്ങളിലും, താൽപ്പര്യങ്ങളിലും ഭാര്യ മറിയാമ്മയുടെ പൂർണ്ണമായ സഹകരണം ഉണ്ടായിരുന്നു. സ്വന്തക്കാര്യുടെയും അയൽക്കാര്യുടെയും എല്ലാ വിധ ആവശ്യങ്ങളിലും നിസ്വാർത്ഥം സേവനം ചെയ്യുന്നതിന് മറിയാമ്മ എപ്പോഴും സന്നദ്ധയായിരുന്നു. പാരമ്പര്യ ആയുർവേദ ചികിത്സാരീതികളിൽ മറിയാമ്മയുടെ അറിവ് കുടുംബത്തിനും മറ്റുള്ളവർക്കും പ്രയോജനപ്പെട്ടിരുന്നു. ഭർത്താവിന്റെ അകാലനിര്യാണത്തിനുശേഷം കുടുംബകാര്യങ്ങളിൽ മറിയാമ്മയുടെ ശ്രദ്ധയും നേതൃത്വവും മാതൃകാപരമായിരുന്നു. ശിഷ്ടായുസ്സ് മക്കളോടും കൊച്ചുമക്കളോടുമൊത്ത് സന്തോഷകരമായി പങ്കുവെക്കുകയും 82-ാമത്തെ വയസ്സിൽ മകൾ ഏലിയാമ്മയുടെ തൃശൂരുള്ള വസതിയിൽ വച്ച് കർത്താവിൽ നിദ്രപ്രാപിക്കുകയും ചെയ്തു. പീലിയേയും, മറിയാമ്മയേയും പുതുവേലിപ്പള്ളിയിൽ കബറടക്കിയിരുന്നു.

- മക്കൾ : 1. പ്രൊഫ. എബ്രഹാം ഫിലിപ്പ്/അവിരാച്ചൻ (ശാഖ 2)
 2. എ.പി. ജോസഫ് (ശാഖ 5)
 3. മറിയാമ്മ/മറിയക്കുട്ടി (മകൾ a)
 4. ഐസക്ക് - ചെറുപ്പത്തിൽ നിദ്രപ്രാപിച്ചു.
 5. പ്രൊഫ. ഏലിയാമ്മ/ഏലിക്കുട്ടി (മകൾ b)

മകൾ a : **മറിയാമ്മ/മറിയക്കുട്ടി**
 റഫർ ചാർട്ട്-7 തലമുറ : 5
 ജനനം : 28.10.1938 വിവാഹം 22.1.1961

ഭർത്താവ് : **വി.വി. മാത്യു/മാത്തുകുഞ്ഞ്**
 ജനനം : 20.6.1936

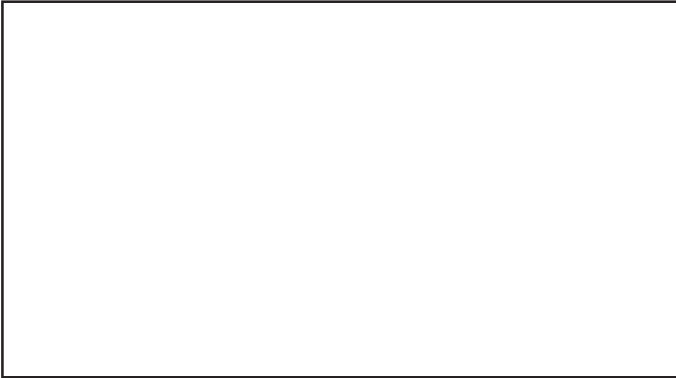

മറിയക്കൂട്ടി & മാത്തുക്കുഞ്ഞ് കുടുംബം

ശാഖ 1-ൽ പീലി-മറിയമ്മ ദമ്പതികളുടെ മുത്തമകളായ മറിയക്കൂട്ടിയെ, മുവാറ്റുപുഴ കാരിമറ്റം വെട്ടിക്കാമറ്റത്തിൽ വറുഗീസ്-ഏലിയാമ്മ ദമ്പതികളുടെ രണ്ടാമത്തെ മകൻ മാത്തുക്കുഞ്ഞ് വിവാഹം ചെയ്തു. മാത്തുക്കുഞ്ഞ് ഗവൺമെന്റ് (ഹെൽത്ത്) ഡിപ്പർട്ടുമെന്റിൽ നിന്നും വിരമിച്ച് കൃഷികാര്യങ്ങളിൽ വ്യാപൃതനായി കാരിമറ്റത്ത് താമസിക്കുന്നു. ഈശ്വരവിശ്വാസിയും പൊതു കാര്യപ്രസക്തനുമായ മാത്തുക്കുഞ്ഞ് കർമ്മോത്സുകനായ ഒരു കൃഷിക്കാരനാണ്. മറിയക്കൂട്ടിയുടെ ഗൃഹഭരണകാര്യങ്ങളിലുള്ള അറിവും നേതൃത്വവും, ത്യാഗശീലവും മക്കൾക്കും സ്വന്തക്കാർക്കും ബന്ധുക്കൾക്കും എല്ലായ്പ്പോഴും സഹായകരമാകുന്നു.

- മക്കൾ : 1. ഏലിയാമ്മ/മിനി M.Sc., M.Ed.
 ഹയർ സെക്കന്ററി അധ്യാപിക
 ജനനം : 1963
- 2. വറുഗീസ്/മോനു BA., ബിസിനസ്സ്
 ജനനം : 25.1.1947 വിവാഹം : 1995
- മകൾ b : പ്രൊഫ. ഏലിയാമ്മ/ഏലിക്കൂട്ടി, M.Sc.
 ചാർട്ട് 7 തലമുറ 5
 ജനനം : 6.10.1947 വിവാഹം : 29.3.1981.
- ഭർത്താവ് : വി.വി. കുര്യൻ/കുര്യാച്ചൻ. B.Sc., Engg.
 എഞ്ചിനീയർ
 ജനനം : 6.2.1943



ഏലിയാമ്മ & കുര്യാച്ചൻ കുടുംബം

ശാഖ 1-ൽ പീലി-മറിയാമ്മ ദമ്പതികളുടെ രണ്ടാമത്തെ മകൾ ഏലിയാമ്മയെ, വറുഗീസ്-അന്നമ്മ ദമ്പതികളുടെ മുത്തമകൻ കുര്യാച്ചൻ വിവാഹം കഴിച്ചു. അദ്ദേഹം ദുബായിയിൽ ദീർഘകാലം എഞ്ചിനീയറായി ജോലി ചെയ്ത് വിരമിച്ച് കുടുംബമായി തൃശൂർ രാമവർമ്മ പുരത്ത് താമസിക്കുന്നു. ഇപ്പോൾ തൃശൂർ ടൗണിൽ ബിസിനസ്സ് നടത്തുന്നു. ഏലിയാമ്മ വിമലാ കോളേജിൽ അധ്യാപികയായി വിരമിച്ച് ഗൃഹഭരണത്തിൽ വ്യാപൃതയായിക്കഴിയുന്നു. കുടുംബയോഗകാര്യങ്ങളിൽ ദമ്പതികളുടെ നിസ്സീമമായ സഹകരണം നിസ്തുല്യമാകുന്നു.

മകൻ : 1. ഐസക്/പോപ്പി, എഞ്ചിനീയറിംഗ് വിദ്യാർത്ഥി
ജനനം: 7.12.1982 വിവാഹം

ശാഖ 2 : പ്രൊഫ. എബ്രഹാം ഫിലിപ്പ്/അവിരാച്ചൻ M.Sc
ചാർട്ട് : 7 തലമുറ 5
ജനനം : 23.9.1932 വിവാഹം 26.12.1960

ഭാര്യ : സുസി/ശോശാമ്മ M.A., B.Ed.
വട്ടക്കുന്നേൽ, കോട്ടയം.
ജനനം : 1.8.1938

ശാഖ 1-ൽ നാലാം തലമുറ പീലി-മറിയാമ്മ ദമ്പതികളുടെ മുത്തമകനായ അവിരാച്ചൻ കോട്ടയം വട്ടക്കുന്നേൽ (പുതുപ്പള്ളി മാലിൽ) തോമസ് - ചിന്നമ്മ ദമ്പതികളുടെ ഇളയമകൾ സുസിയെ വിവാഹം കഴിച്ച് പുതുവേലിൽ തറവാട്ടു വക പുരയിടത്തിൽ മാറി താമസിക്കുന്നു. അവിരാച്ചൻ തിരുവല്ല മാർത്തോമാ കോളേജ്, കൊട്ടാരക്കര മാർ ഗ്രിഗോറിയോസ് കോളേജ് എന്നീ സ്ഥാപനങ്ങളിൽ അധ്യാപകനായിരുന്ന വിരമിച്ച് പുതുവേലിയിൽ കാർഷിക രംഗത്ത് സജീവ

മായി പ്രവർത്തിച്ചുവരുന്നു. സഭാ മാനേജിംഗ് കമ്മിറ്റി അംഗം, പുതു വേലിപ്പള്ളി കൈക്കാരൻ, സെക്രട്ടറി, കൊക്കൊ കർഷകസംഘം പ്രസി ഡന്റ്, കുടുംബയോഗ സെക്രട്ടറി, (1989-1999) എന്നീ നിലകളിൽ പ്രവർത്തിച്ചിട്ടുണ്ട്. എല്ലാ പൊതുപ്രവർത്തനങ്ങളിലും, അവിരാച്ചന്റെ നിസ്സീമമായ സഹകരണം എപ്പോഴുമുണ്ട്. ഇപ്പോൾ കുടുംബചരിത്ര എഡിറ്റോറിയൽ ബോർഡ് ചെയർമാൻ ആകുന്നു. ഭാര്യ സുസി, സ്കൂൾ, കോളേജ് അദ്ധ്യാപികയായി പ്രവർത്തിച്ചിരുന്നു. ഇപ്പോൾ ഗൃഹഭരണകാര്യങ്ങളിലും കാർഷിക രംഗത്തും സജീവമായി പ്രവർത്തിച്ചു വരുന്നു. അദ്ധ്യാത്മിക രംഗത്ത് സജീവമായി പ്രവർത്തിച്ചുകൊണ്ടിരിക്കുന്നു.



പ്രൊഫ. എബ്രഹാം ഫിലിപ്പ് & സുസി

- മക്കൾ : 1. സാബു/ഫിലിപ്പ്, റഫ. ശാഖ 3
2. അനിക്കുഞ്ഞ്/തോമസ്, റഫ. ശാഖ 4
- ശാഖ 3 : **സാബു എബ്രഹാം B.Tech, M.B.A.**
ചാർട്ട് : 7, തലമുറ 6
ജനനം: 17.11.1962 വിവാഹം: 11.11.1991
- ഭാര്യ : **സീന/മേരി, M.A.,** പറമ്പാത്ത്, തിരുവാണിയൂർ,
പുത്തൻകുരിശ്
ജനനം : 21.5.1968

അഞ്ചാം തലമുറ അവിരാച്ചൻ - സുസി ദമ്പതികളുടെ മുത്തമകനായ സാബു പുത്തൻകുരിശ്, തിരുവാണിയൂർ, പറമ്പാത്ത് (പുത്തൻവീട്ടിൽ) കുര്യൻ-ബേബി ദമ്പതികളുടെ മകൾ സീനയെ വിവാഹം കഴിച്ചു. ബാംഗ്ലൂർ എച്ച്.എം.ടി-യിൽ മാനേജരായി ജോലി ചെയ്തുവരുന്നു. സകുടുംബം ബാംഗ്ലൂരിൽ താമസിക്കുന്നു.



സാബു & സീന കുടുംബം

- മക്കൾ : 1. ആദിത്യ/എബ്രഹാം, തലമുറ-7
 ജനനം: 19.1.1995 വിവാഹം :
2. അഞ്ചലാ സുസൻ
 ജനനം : 28.4.2002 വിവാഹം :

ശാഖ 4 : **അനിക്കുഞ്ഞ്/തോമസ്, B.Tech**
 റഫർ ചാർട്ട്-7 തമു. 6
 ജനനം : 5.10.1964 വിവാഹം : 12.9.94

ഭാര്യ : **ബീന, M.A. B.Ed**
 ബേസിൽ ഹോം, പാലാരിവട്ടം, എറണാകുളം
 ജനനം : 9.11.1969



തോമസ് & ബീന കുടുംബം

ശാഖ 2, അഞ്ചാം തലമുറ, അവിരാച്ചന്റെ രണ്ടാമത്തെ മകൻ അനിക്കുഞ്ഞ് എറണാകുളം ബേസിൽ ഹോമിൽ ഐസക്-കുഞ്ഞമ്മ ദമ്പതികളുടെ മുത്തമകൾ ബീനയെ വിവാഹം ചെയ്തു. ബീന സ്കൂൾ അധ്യാപികയാണ്. അനിയും ബീനയും പുതുവേലി തറവാട്ടു വീട്ടിൽ മാതാപിതാക്കളോടുകൂടി താമസിക്കുന്നു.

മക്കൾ : 1. ആനിയ/സുസൻ
ജനനം : 6.1.1999

ശാഖ 5 : എ.പി. ജോസഫ്, Eng. Diploma,
റഫർ ചാർട്ട്-7, തലമുറ 5
ജനനം: 5.4.1935 വിവാഹം : 1.2.1959

ഭാര്യ : സാലു/സലോമി
തെക്കേപ്പുത്തൻപുരയിൽ, പുതുവേലി
ജനനം : 18.4.1942

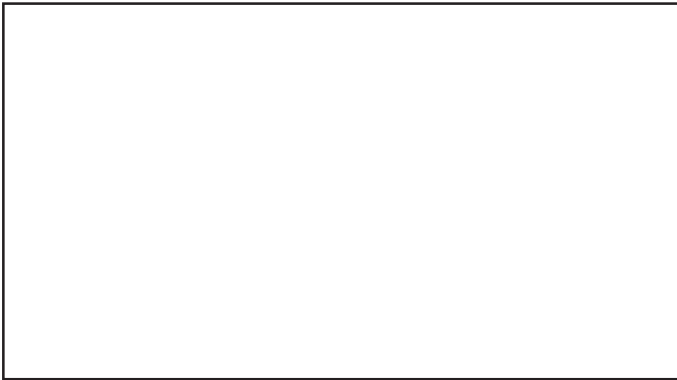

ജോസഫ് & സലോമി കുടുംബം

ജോസഫ് ശാഖ 1 നാലാം തലമുറ പീലി-മറിയാമ്മ ദമ്പതികളുടെ രണ്ടാമത്തെ മകൻ ജോസഫ് വിദ്യാഭ്യാസാനന്തരം പുതുവേലി തെക്കേപ്പുത്തൻപുര മത്തായി-അന്നമ്മ ദമ്പതികളുടെ രണ്ടാമത്തെ മകൾ സാലുവിനെ വിവാഹം കഴിച്ചു. ജോസഫും കുടുംബവും പുതുവേലി തറവാട്ടിൽ തന്നെ താമസിക്കുന്നു. ജോസഫ് ക്രോംപ്റ്റൻ കമ്പനിയിൽ ജോലി ചെയ്തിരുന്നു. മാതൃകാ കർഷകൻ, കോൺഗ്രസ് മണ്ഡലം കമ്മിറ്റി പ്രസിഡന്റ്, സഹകരണ സംഘം പ്രസിഡന്റ് എന്നീ നിലകളിൽ സജീവമായി പ്രവർത്തിക്കുന്നു. എല്ലാ പൊതുകാര്യങ്ങളിലും ജോസഫിന്റെ നേതൃത്വം അംഗീകരിക്കപ്പെട്ടിട്ടുണ്ട്. ഗൃഹഭരണ കാര്യങ്ങളിലും കാർഷികരംഗത്തും ഭാര്യ സാലുവിന്റെ സാന്നിധ്യവും

ത്യാഗപൂർവ്വമായ സഹകരണവും കുടുംബത്തിന് മുതൽക്കൂട്ടാണ്.

മക്കൾ : 1. ആബു/ഫിലിപ്പ്, (ശാഖ - 6)
2. ആഷ്ലി, (മകൾ a)

മകൾ a : **ആഷ്ലി B.A.**
ജനനം : 2.10.1967 വിവാഹം 3.6.1990

ഭർത്താവ് : **ബോബൻ B.Sc.**
ജനനം : 19.2.1961

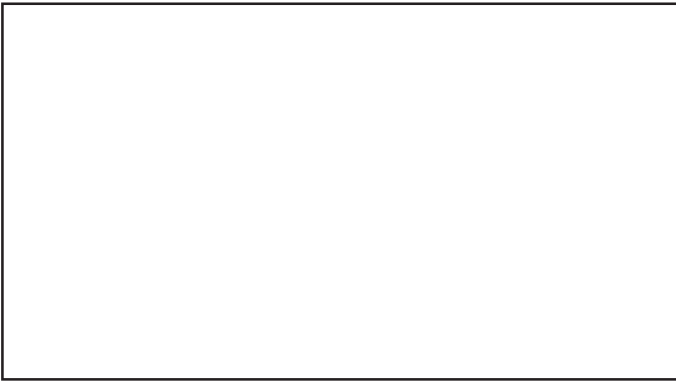

ആഷ്ലി & ബോബൻ കുടുംബം

ശാഖ 5 അഞ്ചാം തലമുറ, ജോസഫ്-ശാലു ദമ്പതികളുടെ മക്കൾ ആഷ്ലിയെ കോതമംഗലം പള്ളിക്കുളങ്ങരയിൽ മത്തായി എലി സബത്ത് ദമ്പതികളുടെ മകൻ ബോബൻ വിവാഹം കഴിച്ചു. കോതമംഗലത്ത് വ്യാപാര മണ്ഡലത്തിലും, കാർഷികരംഗത്തും സജീവമായി ബോബൻ പ്രവർത്തിക്കുന്നു. കുടുംബം, മാതാപിതാക്കളോടുകൂടി തറവാട്ടിൽ താമസിക്കുന്നു. ആഷ്ലിയുടെ ഗൃഹഭരണരംഗത്തെ പ്രവർത്തനം അനുകരണീയമാണ്.

മകൻ : 1. എൽദോസ് ജനനം : 30.8.1991
2. എൽസാ ജനനം : 2.7.1995

ശാഖ 6 : **ആബു ജോസഫ്, B.Com, L.L.B., Dip-Archiology**
റഫർ ചാർട്ട്-7, തലമുറ 6
ജനനം: 23.3.1962 വിവാഹം : 14.7.1991

ഭാര്യ : **റജീന/കൊച്ചുമോൾ, B.Sc., B.Ed.**
പന്തൻപ്ലാക്കിൽ, പള്ളിക്കര
ജനനം : 16.9.1967

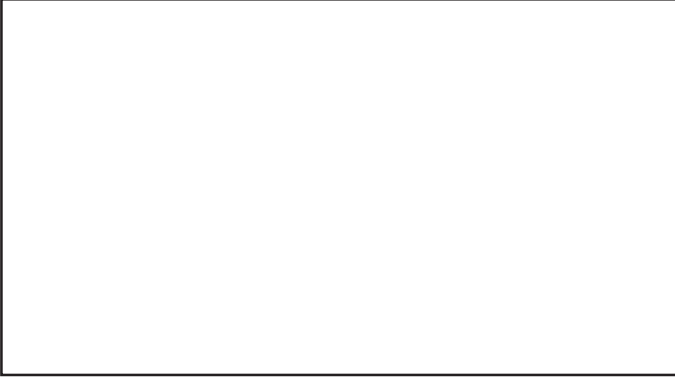

ആബു & റജീന കുടുംബം

ശാഖ 5 അഞ്ചാം തലമുറ ജോസഫ്-സാലു ദമ്പതികളുടെ മകൻ ആബു പള്ളിക്കര പന്തൻപ്ലാക്കീൽ പൗലോസ്-ഏലിയാമ്മ ദമ്പതികളുടെ മകൾ കൊച്ചുമോളെ വിവാഹം കഴിച്ചു. ആബു ആർക്കി യോളജി, ബിസിനസ്സ് രംഗത്ത് പ്രവർത്തിക്കുന്നു. കൊച്ചു മോൾ അധ്യാപികയാണ്.

അദ്ധ്യായം : 4
അവിരാ പൈലി ആനിക്കൂട്ടത്തിൽ, (ഇളനാട്)
(ഇടിഞ്ഞുകുഴിയിൽ)
ചാർട്ട് - 8

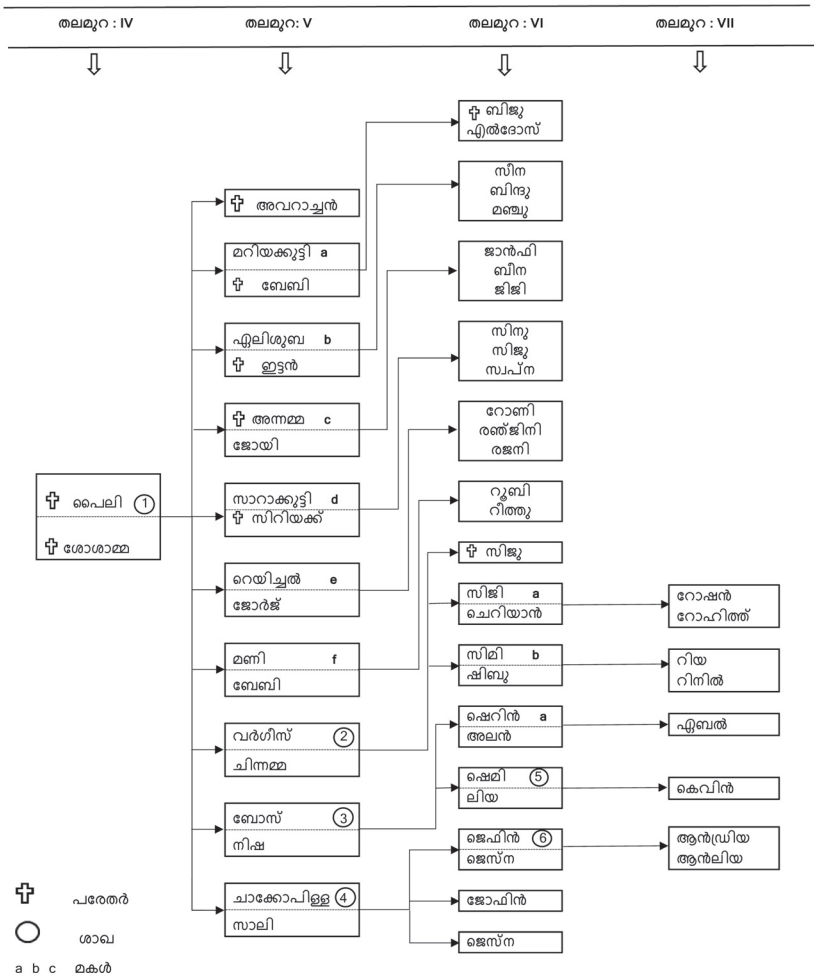

അദ്ധ്യായം : 4
അവിരാ പൈലി ആനിക്കൂട്ടത്തിൽ, (ഇളനാട്)
(ഇടിഞ്ഞുകുഴിയിൽ)

- ശാഖ 1 : അവിരാ പൈലി**
 തലമുറ 4 ചാർട്ട് 8
 ആനിക്കൂട്ടത്തിൽ, ഇളനാട്
 ജനനം : 15.5.1916 വിവാഹം 1934 മരണം : 28.12.1987
- ഭാര്യ : ശോശാമ്മ മണ്ണത്താമ്പേരിൽ,**
 പെരിയാമ്പ്ര, തൊടുപുഴ
 ജനനം : 15.6.1917

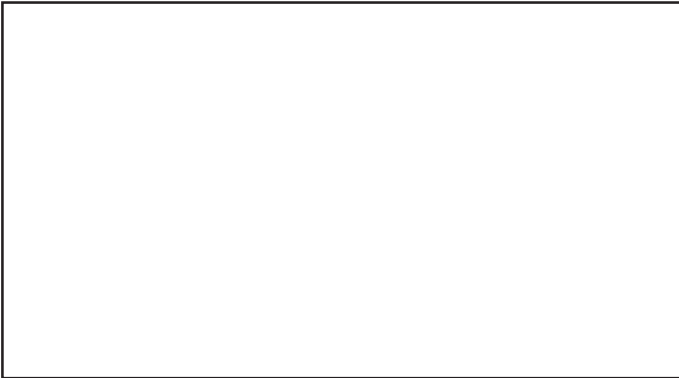

പൈലി & ശോശാമ്മ

മൂന്നാം തലമുറയിലെ അവിരാ-മറിയാമ്മ ദമ്പതികളുടെ ഇളയമകനായ പൈലി, പെരിയാമ്പ്ര മണ്ണത്താമ്പേരിൽ, ചാക്കോ-ഏലി ശുബാ ദമ്പതികളുടെ മകൾ ശോശാമ്മയെ വിവാഹം ചെയ്തു. പിതൃസ്വത്തായി മുളപ്പുറത്തുണ്ടായിരുന്ന വസ്തുവകകൾ, കുടുംബ ഭാഗളടവടി പ്രകാരം പൈലിക്കാണ് ലഭിച്ചത്. 1938-മുതൽ പൈലിയും ശോശാമ്മയും അവിടെ ഉണ്ടായിരുന്ന വീട്ടിൽ താമസിച്ചു. ശ്രീമാൻ പൈലി,

കരിമണ്ണൂർ പഞ്ചായത്തിന്റെ ആരംഭം മുതൽ 1968 വരെ പഞ്ചായത്ത് മെമ്പർ ആയിരുന്നു. ഈ കാലഘട്ടത്തിലെ അദ്ദേഹത്തിന്റെ പൊതുജനസേവനം നിസ്തുലമായിരുന്നു. 1968-ൽ പഴയന്നൂരിന് സമീപത്തുള്ള ഇളനാട് അമലൂരിൽ ആവശ്യമായ വസ്തുവകകൾ സമ്പാദിക്കുകയും താമസം അവിടേക്ക് മാറ്റുകയും ചെയ്തു. കർമ്മോത്സുകനായിരുന്ന അദ്ദേഹം കാർഷികരംഗത്ത് കാഴ്ചവെച്ച ത്യാഗോജലമായ സേവനം അനുകരണീയമാണ്. കുടുംബനാഥ, പൊതുകാര്യപ്രസക്തൻ, പരോപകാരി എന്നീ നിലകളിലും പൈലിയുടെ പ്രവർത്തനം പ്രശംസനീയമാണ്. കുടുംബാംഗങ്ങളുമായി അഗാധമായ സ്നേഹം പുലർത്തുന്നതിൽ അതീവ ശ്രദ്ധാലുവായിരുന്നു.

പത്നി ശോശാമ്മയുടെ നേതൃത്വവും സഹകരണവും പൈലിയുടെ പ്രവർത്തനങ്ങൾക്ക് ആക്കം കൂട്ടി. 72-ാം വയസ്സിൽ കർത്താവിൽ നിദ്രപ്രാപിച്ചു. ഇളനാട് പള്ളിയിൽ നിത്യവിശ്രമം കൊള്ളുന്നു. ഭർത്താവിന്റെ നിര്യാണത്തിനുശേഷം ശോശാമ്മയുടെ നേതൃത്വം കൂടുംബത്തിന് ഒരു മുതൽക്കൂട്ടാണ്.

- മക്കൾ :
1. അവിരാച്ചൻ 8.9.1936 മരണം 4.2.1937
(ചെറുപ്രായത്തിൽ നിദ്രപ്രാപിച്ചു)
 2. മറിയക്കുട്ടി റഫർ മകൾ a
 3. ഏലീശുബ റഫർ മകൾ b
 4. അന്നമ്മ റഫർ മകൾ c
 5. സാരാക്കുട്ടി റഫർ മകൾ d
 6. റാഹേൽ റഫർ മകൾ c
 7. മണി റഫർ മകൾ f
 8. വറുഗീസ് റഫർ ശാഖ 2
 9. ബോസ് റഫർ ശാഖ 3
 10. ചാക്കോപിള്ള റഫർ ശാഖ 4

മകൾ a : **മറിയക്കുട്ടി** റഫർ ചാർട്ട് -8 തലമുറ : 5
ജനനം : 28.2.1939 വിവാഹം 13.1.1955

ഭർത്താവ് : **ബേബി** കാക്കനാട്ടുപറമ്പിൽ, പഴയന്നൂർ, തൃശൂർ
ജനനം : 14.2.1937

ശാഖ 1-ൽ പൈലി-ശോശാമ്മ ദമ്പതികളുടെ മുത്തമകളായ മറിയക്കുട്ടിയെ, പഴയന്നൂർ കാക്കനാട്ടുപറമ്പിൽ വറുഗീസ്-അന്ന ദമ്പതികളുടെ മകൻ ബേബി വിവാഹം കഴിച്ചു. അവർ മാതാപിതാക്കളോടൊപ്പം കുടുംബവീട്ടിൽ താമസിക്കുന്നു. ഒരു മാതൃകാ കൃഷിക്കാരൻ

നും, പരോപകാരിയും, സ്നേഹസമ്പന്നനും, ഈശ്വരഭക്തനും, പൊതു കാര്യപ്രസക്തനുമാണ്. ഗൃഹനായിക എന്ന നിലയിൽ മറിയക്കുട്ടിയുടെ സേവനം അനുകരണീയമാണ്. രോഗികളായിരുന്ന മാതാപിതാക്കളെ ശുശ്രൂഷിക്കുന്നതിലും അതീവ ശ്രദ്ധാലുവായിരുന്നു.

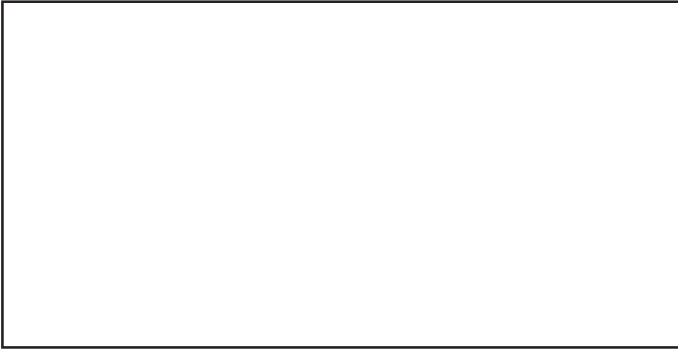

മറിയക്കുട്ടി & ബേബി

- മക്കൾ : ബിജു
ജനനം : 26.11.1959 മരണം 18.10.1987
- 2. എൽദോസ്
ജനനം : 31.1.1969 :
- മകൾ b : ഏലീശുബ, T.T.C. ചാർട്ട് 8 തലമുറ 5
ജനനം : 10.10.1941 വിവാഹം 2.2.1970
- ഭർത്താവ് : കെ.ജെ. ഇട്ടൻ T.T.C.
കുന്നപ്പിള്ളിൽ, മുളപ്പുറം
ജനനം : 14.11.1939 മരണം 27.5.1997

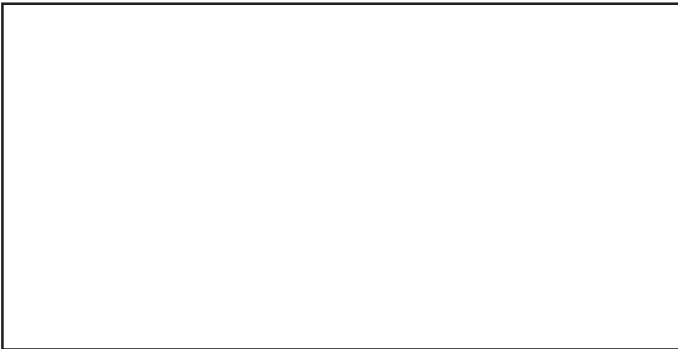

ഏലീശുബ & ഇട്ടൻ

ശാഖ 1-ൽ പൈലി - ശോശാമ്മ ദമ്പതികളുടെ രണ്ടാമത്തെ മകളായ ഏലിശുബായെ മുളപ്പുറം കുറുപ്പിള്ളിൽ, ഉലഹന്നാൻ-സാരാമ്മ ദമ്പതികളുടെ മകൻ ഇട്ടൻ വിവാഹം കഴിച്ചു. മുളപ്പുറത്ത് താമസിക്കുന്നു. ഇട്ടനും ഏലീശുബായും മുളപ്പുറം പള്ളിവകസ്കൂളിൽ ദീർഘകാലം അധ്യാപകരായി-വിരമിച്ചു. ഇട്ടൻ മാതൃകാ അധ്യാപകനും, സ്നേഹസമ്പന്നനും, പരോപകാരിയും, നല്ല ഒരു സംഘാടകനും, ഊശ്വരഭക്തിയുള്ളവനും ആയിരുന്നു. മിതഭാഷിയും, സൗമ്യനും ആയിരുന്നു അദ്ദേഹം. അമ്പത്തെട്ടാമത്തെ വയസ്സിൽ ഒരു വാഹനാപകടത്തിൽ ഇഹലോകവാസം വെടിഞ്ഞു. മുളപ്പുറം പള്ളിയിൽ അന്ത്യവിശ്രമം കൊള്ളുന്നു.

ഭർത്തുവിയോഗത്തിന് ശേഷം കുടുംബകാര്യങ്ങളുടെ നേതൃത്വം ഏലിശുബാ ഏറ്റെടുക്കുകയും മക്കൾക്ക് എല്ലാക്കാര്യങ്ങളിലും വേണ്ട പരിരക്ഷയും മാർഗദർശനങ്ങളും നൽകി കുടുംബം നയിച്ചു വരുന്നു.

- മക്കൾ : 1. സീന/കുഞ്ഞുമോൾ B.Sc (Computer)
ജനനം : 10.10.1971 വിവാഹം 3.5.1993
2. ബിന്ദു/സുസമ്മ, ഫാർമസി
ജനനം : 6.6.1973 വിവാഹം : 3.9.1994
3. മഞ്ചു, നേഴ്സ്
ജനനം : 28.12.1978 വിവാഹം : 3.9.1994

മകൾ C : **അനമ്മ** ചാർട്ട് 8 തലമുറ 5
ജനനം : 14.11.1943 വിവാഹം : 6.2.1961

ഭർത്താവ് : **കെ.സി. ജോയി**, കൊട്ടാരത്തിൽ,
എളനാട്, തൃശൂർ
ജനനം : 10.10.1942

ശാഖ 1-ൽ തലമുറ 4 പൈലി-ശോശാമ്മ ദമ്പതികളുടെ മൂന്നാമത്തെ മകളായ അനമ്മയെ എളനാട് കൊട്ടാരത്തിൽ ചാക്കോ-അനമ്മ ദമ്പതികളുടെ മകൻ ജോയി വിവാഹം കഴിച്ചു. അവർ എളനാട് അമലൂർക്കുളത്ത് താമസിക്കുന്നു. ജോയിക്ക് പല ഭാഷ അറിയാവുന്നതും, വിവിധ ദേശങ്ങളിൽ സഞ്ചരിച്ചിട്ടുള്ളതുമാണ്. അനമ്മ കുടുംബകാര്യങ്ങളിൽ അതീവ ശ്രദ്ധാലുവും, ഒരു രാഷ്ട്രീയ പ്രവർത്തകയും, നല്ല സംഘാടകയും ആകുന്നു. സഹോദരികളുടെ പ്രതിനിധി എന്ന നിലയിൽ കുടുംബയോഗ എക്സിക്യൂട്ടീവ് കമ്മിറ്റി മെമ്പറായി 1989 മുതൽ സജീവ പ്രവർത്തകയാണ്. 2003-ലെ കുടുംബയോഗ

വാർഷികം അനമ്മ ജോയി ദമ്പതികളുടെ വസതിയിൽ വച്ചാണ് നടത്തുന്നത്.

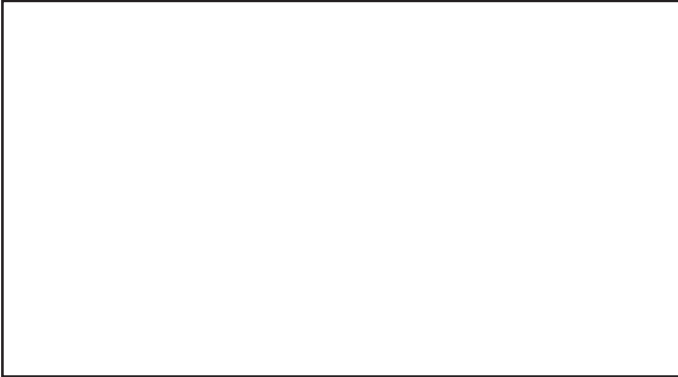

അനമ്മ & ജോയി കുടുംബം

- മക്കൾ : 1. ജാൻഫി, B.A
ജനനം : 23.6.1962 വിവാഹം 15.3.1992
- 2. ബീന, സിവിൽ ഡിപ്ലോമ, കാനഡയിൽ ഉദ്യോഗ സ്ഥ, ബീനയുടെ ഭർത്താവ് Fr പൗലോസ് M.A, B.Ed. മദ്രാസിൽ അധ്യാപകനാണ്
ജനനം : 16.5.64 വിവാഹം : 18.6.84
- 3. ജിജി, B.A.
ജനനം : 11.11.1967 വിവാഹം : 11.4.1994
- മകൾ d : **സാരാമ്മ/സാരാക്കുട്ടി** നേഴ്സിംഗ്
ചാർട്ട് 8 തലമുറ 5
ജനനം : 5.11.1947 വിവാഹം : 29.11.1970
- ഭർത്താവ് : **സിറിയക്/ഉണ്ണി**
ഓലിക്കര, പാമ്പാടി
ജനനം : 18.12.1941 മരണം. 19.3.1998

ശാഖ 1-ൽ നാലാം തലമുറ പൈലി-ശോശാമ്മ ദമ്പതികളുടെ നാലാമത്തെ മകൾ സാരാക്കുട്ടിയെ കോട്ടയം പാമ്പാടി ഓലിക്കര വീട്ടിൽ പോത്തൻ-റീബേക്ക ദമ്പതികളുടെ മകനായ സിറിയക് (ഉണ്ണി) വിവാഹം കഴിച്ചു. സിറിയക്കും, സാരാമ്മയും ദീർഘകാലം ദുഃഖമായിരിക്കൽ രംഗത്ത് സേവനം അനുഷ്ഠിച്ചിരുന്നു. സിറിയക് സ്നേഹസമ്പന്നനും, പരോപകാരിയും ആത്മീകകാര്യങ്ങളിൽ ശ്രദ്ധാ

ലുവും ആയിരുന്നു. ജോലിയിൽ നിന്നും വിരമിച്ച അദ്ദേഹം കാർഷികരംഗത്തും നേട്ടങ്ങൾ ഉണ്ടാക്കി, ഉണ്ണി ഒരു ട്രെയിൻ അപകടത്തിൽപ്പെട്ടാണ് നിര്യാതനായത്. സാറാക്കുട്ടി കുടുംബകാര്യങ്ങൾക്ക് നേതൃത്വം കൊടുത്ത് മക്കളോടൊപ്പം പാമ്പാടിയിൽ താമസിക്കുന്നു.

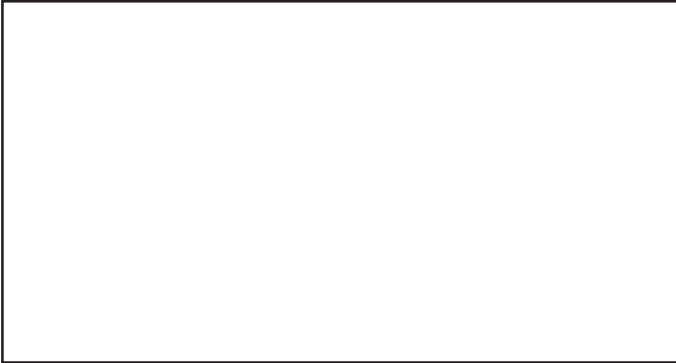

സാറാക്കുട്ടി & സിറിയക് കുടുംബം

- മക്കൾ : സിനു B.Com
- ജനനം : 22.6.72 വിവാഹം 20.5.2001
- 2. സിജു, MBA
- ജനനം : 23.3.75 വിവാഹം : 10.7.2000
- മകൾ C : **റെയ്ച്ചൽ**, ചാർട്ട് 8 തലമുറ 5
- ഭർത്താവ് : **ആർ.ടി. ജെയിംസ്/ജോർജ്ജ്**
- ജനനം : 29.5.41

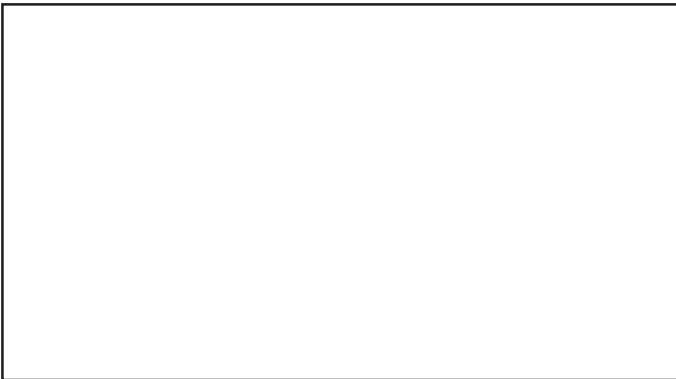

റെയ്ച്ചൽ & ജോർജ്ജ് കുടുംബം

ശാഖ 1-ൽ നാലാം തലമുറ പൈലി-ശോശാമ്മ ദമ്പതികളുടെ അഞ്ചാമത്തെ മകൾ റെയ്ച്ചലിനെ പാലാ രാമപുരത്ത് വീട്ടിൽ തോമസിന്റേയും ഏലിയാമ്മയുടേയും മകൻ ജോർജ്ജ് വിവാഹം കഴിച്ചു. ജോർജും, റെയ്ച്ചലും ദീർഘകാലം കുവൈറ്റിൽ ഉദ്യോഗസ്ഥരായിരുന്നു. ജോർജ് കാർഷികരംഗത്ത് ശ്രദ്ധപതിപ്പിക്കുകയും അറിയപ്പെടുന്ന ഒരു റബ്ബർ കർഷകനുമാണ്. അദ്ദേഹം തികഞ്ഞ ഈശ്വരവിശ്വാസിയും എല്ലാവരോടും സഹവർത്തിത്വം പാലിക്കുന്നവനും, ഉത്തരവാദിത്വബോധത്തോടെ കടമകൾ നിർവഹിക്കാൻ എപ്പോഴും താൽപര്യം പ്രകടിപ്പിക്കുന്ന ദേഹവുമാണ്. റെയ്ച്ചൽ കുടുംബകാര്യങ്ങളിലും മക്കളുടെ വിദ്യാഭ്യാസകാര്യങ്ങളിലും നിഷ്ഠയോടെ പ്രവർത്തിക്കുന്നു. മിതഭാഷിയും എന്നാൽ എല്ലാവരോടും സ്നേഹത്തിൽ പ്രവർത്തിക്കുകയും ചെയ്യുന്നു. സകുടുംബം എളുനാട്ടിൽ താമസിക്കുന്നു.

- മക്കൾ : 1. റോണി, M.C.A.
 ജനനം : 1.2.80 വിവാഹം :
 2. രഞ്ചിനി/ബേബി, M.S.W.
 ജനനം : 5.9.81 വിവാഹം :
 3. ജനനം : 11.3.83 വിവാഹം :

മകൾ f : **റിബേക്ക/മണി. B.Com.** ചാർട്ട് 8 തലമുറ 5
 ജനനം : 8.12.51
 വിവാഹം : 1.12.79

ഭർത്താവ് : **ബേബി ജോസഫ്, B.A.**
 ജനനം :

ശാഖ : 1-ൽ നാലാം തലമുറ പൈലി-ശോശാമ്മ ദമ്പതികളുടെ ആറാമത്തെ മകൾ മണിയെ കുത്താട്ടുകുളം പുളിക്കത്തടത്തിൽ ജോസഫിന്റെയും ഏലിയാമ്മയുടെയും മകൻ ബേബി വിവാഹം കഴിച്ചു. ബേബിയും മണിയും ദുബായിൽ ഉദ്യോഗസ്ഥരായിരുന്നു. ബേബി രാഷ്ട്രീയ രംഗത്ത് സജീവമായി പ്രവർത്തിക്കുന്ന നേതാവും, പൊതുകാര്യപ്രസക്തനും വ്യവസായിയുമാണ്. മണി നല്ലൊരു വീട്ടമ്മയും കുട്ടികളുടെ വിദ്യാഭ്യാസ കാര്യങ്ങളിൽ അതീവ ശ്രദ്ധാലുവുമാണ്. കൃഷിയിലും വളരെ താൽപ്പര്യം പുലർത്തുന്നു.

- മക്കൾ : 1. റൂബി, B.Sc.
 ജനനം : 12.5.1980 വിവാഹം :
 2. റീതു/ആറ്റ
 ജനനം : 12.5.88 വിവാഹം :

ശാഖ 2 : വർഗീസ് പോൾ/കുഞ്ഞുമോൻ

റഫർ തലമുറ 5 ചാർട്ട് 8

ജനനം : 20.8.1954 വിവാഹം 1.2.1973

ഭാര്യ : അനമ്മ/ചിനമ്മ, മാനാംകോട്ടിൽ

എളനാട്, തൃശൂർ

ജനനം : 1.8.1955

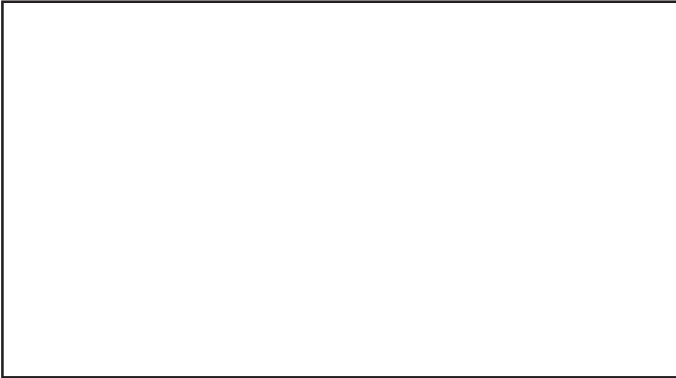

മണി & ബേബി കുടുംബം

ശാഖ 1 നാലാം തലമുറയിലെ പൈലി - ശോശാമ്മ ദമ്പതികളുടെ മൂത്തമകൻ വറുഗീസ് തൃശൂർ എളനാട് മാനാംകോട്ടിൽ വറുഗീസിന്റെയും ഏലിയാമ്മയുടേയും മകൾ ചിനമ്മയെ വിവാഹം കഴിച്ചു. കുഞ്ഞുമോനും കുടുംബവും എളനാട്ടിലെ തറവാടു വീടിനു സമീപം പുതിയ വീട് നിർമ്മിച്ച് മാറി താമസിക്കുന്നു. വർഗീസിന്റെ ഏക മകൻ ഉണ്ണിക്ക് 20-ാം വയസ്സിൽ ഒരു അപകടം സംഭവിക്കുകയും അക്കാലചരമം പ്രാപിക്കുകയും ചെയ്തു. എളനാട് പള്ളിയിൽ സംസ്കരിച്ചു. ഉണ്ണിക്കുട്ടൻ എല്ലാവരുടേയും സ്നേഹഭാജനവും, ചുറുചുറുക്കും പ്രസരിപ്പും എപ്പോഴും പ്രകടിപ്പിക്കുന്ന പ്രകൃതക്കാരനുമായിരുന്നു. ഓട്ടോമൊബൈൽ എഞ്ചിനീയറിംഗ് വിദ്യാർത്ഥിയായിരുന്നു. ഉണ്ണിയുടെ അക്കാലചരമം മാതാപിതാക്കൾക്കും ബന്ധുക്കൾക്കും നാട്ടുകാർക്കും തീരാനഷ്ടവും, തീരാദുഃഖവുമായി അവശേഷിക്കുകയാണ്. വറുഗീസ് നല്ല കർഷകനും ഒരു റബ്ബർ വ്യാപാരിയുമാണ്. വർഗീസ് കഠിനാധ്വാനിയും കുടുംബകാര്യങ്ങൾ ഭംഗിയായി നിർവ്വഹിക്കുന്നതിൽ തൽപ്പരനുമാണ്. ചിനമ്മയും വർഗീസും തികഞ്ഞ ദൈവഭക്തരാണ്. കൃത്യനിഷ്ഠയോടെ കടമ നിർവഹിക്കുന്നവരുമാണ്.

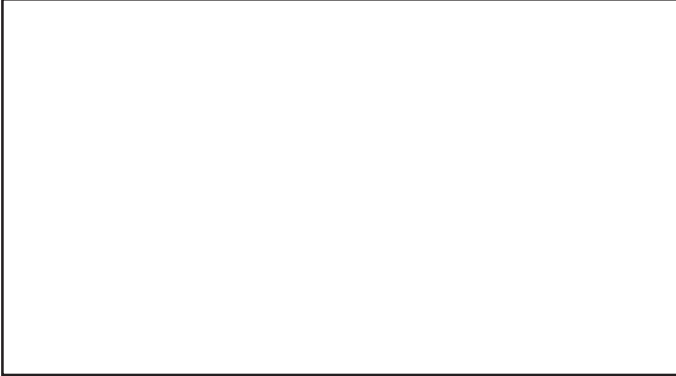

വറുഗീസ് & ചിന്നമ്മ കുടുംബം

മകൻ : 1. സിജു (ഉണ്ണിക്കുട്ടൻ)
ജനനം : 29.8.79 മരണം : 20.8.2000

മകൾ a : **സിജി**, B.Sc തലമുറ 6
ജനനം : 27.9.79 വിവാഹം : 30.6.2002

ഭർത്താവ് : **ചെറിയാൻ S/o** പീറ്റർ & സാരാമ്മ
കൊള്ളന്നൂർ, ഷൊർണ്ണൂർ ദമ്പതികൾ
ബഹറിനിൽ ഉദ്യോഗസ്ഥരാണ്.

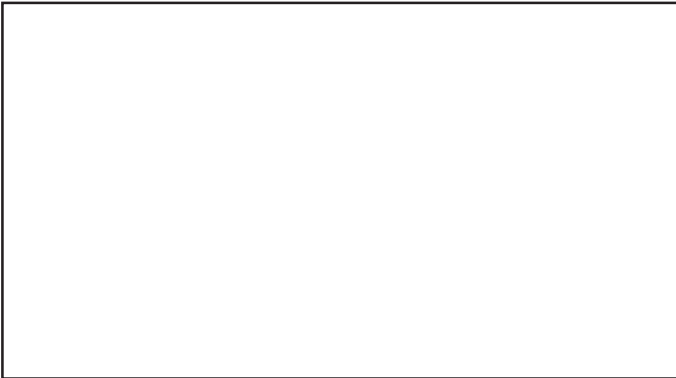

സിജി & ചെറിയാൻ

മകൾ b : **സിമി**, B.A. തലമുറ 6
ജനനം : 14.2.82 വിവാഹം : 12.5.2003

ഭർത്താവ് : **ഷാബു**, കുന്നശ്ശേരിൽ, എളനാട്, ചേലക്കര
കമ്പ്യൂട്ടർ സ്ഥാപനം നടത്തുന്നു.



സിമി & ഷാബു

- ശാഖ 3** : **എഞ്ചിനീയറിംഗ് പോൾ/ബോസ്, Engg. Diploma**
 തലമുറ 5 ചാർട്ട് 8
 ജനനം : 2.11.1956 വിവാഹം 7.4.1983
- ഭാര്യ** : **നിഷ, കൊച്ചുപുരയ്ക്കൽ, കടമറ്റം, മൂവാറ്റുപുഴ**
 ജനനം : 15.10.1960 വിവാഹം 7.4.1983

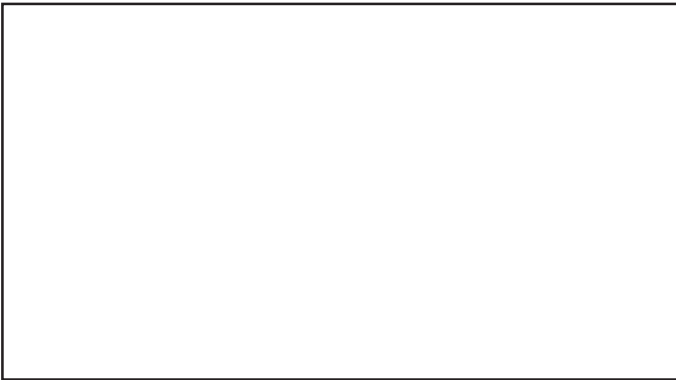

ബോസ് & നിഷ കുടുംബം

ശാഖ 1 നാലാം തലമുറയിലെ പൈലി - ശോശാമ്മ ദമ്പതികളുടെ രണ്ടാമത്തെ പുത്രനായ ബോസ് മൂവാറ്റുപുഴ കടമറ്റം കൊച്ചുപുരയ്ക്കൽ പാപ്പച്ചൻ-അന്നമ്മ ദമ്പതികളുടെ മകൾ നിഷയെ വിവാഹം കഴിച്ചു. ബോസും കുടുംബവും റാസ്സൽഖൈമയിൽ (U.A.E) ഉദ്യോഗാർത്ഥം താമസിക്കുന്നു. തൃശൂർ രാമവർമ്മപുരത്ത് സ്വന്തമായി വീടുണ്ട്. ബോസിന് കാർഷിക ഭൂമി (പിതുസ്വത്ത്) എളനാട്ടിൽ ഉണ്ട്.

- മക്കൾ : 1. ഷെറിൻ, എഞ്ചിനീയറിംഗ് വിദ്യാർത്ഥിനി
ജനനം : 2.10.85 വിവാഹം :
- 2. ഷെമി
ജനനം : 7.4.86 വിവാഹം :
- ശാഖ 4 : **ജെയിംസ് പോൾ/ചാക്കോപിള്ള** Dip. Engg.
തലമുറ 5 ചാർട്ട് 8
ജനനം : 20.8.1962 വിവാഹം 8.4.85
- ഭാര്യ : **സാലി**, മുത്തേടത്ത്, കോരംചിറ, വടക്കൻചേരി
ജനനം : 2.2.1963

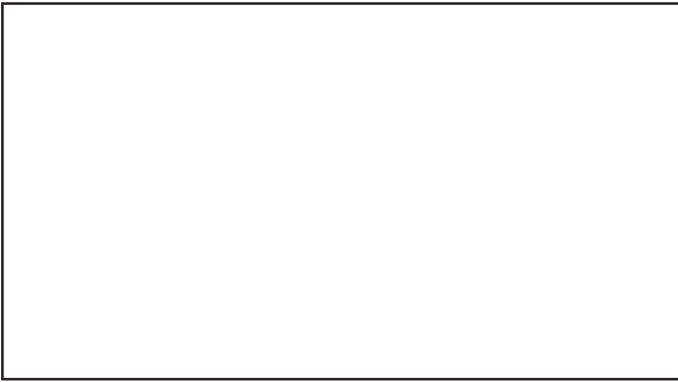

ചാക്കോപിള്ള & സാലി കുടുംബം

ശാഖ 1 നാലാം തലമുറയിലെ പെലി-ശോശാമ്മ ദമ്പതികളുടെ ഇളയമകൻ ചാക്കോപിള്ള കോരംചിറ, മുത്തേടത്ത് പൗലോസ്-ശോശാമ്മ ദമ്പതികളുടെ മകൾ സാലിയെ വിവാഹം കഴിച്ചു. ഇവർ മാതാവ് ശോശാമ്മയോടൊപ്പം തറവാട്ടിൽ താമസിക്കുന്നു. (അമലൂർ-എളനാട്) ചാക്കോപിള്ള കർമ്മോത്സുകനായ കർഷകനും, സാമൂഹികപ്രവർത്തകനുമാകുന്നു. കുടുംബയോഗ എക്സിക്യൂട്ടീവ് കമ്മിറ്റിയിലെ സജീവ അംഗമാണ്.

- മക്കൾ : 1. ജെഫിൻ/പൗലോസുകുട്ടി
ജനനം : 18.12.86 വിവാഹം :
- 3. ജസ്ന/മുത്ത്
ജനനം : 14.9.97 വിവാഹം :

താൻ താൻനിരന്തരം ചെയ്യുന്ന കർമ്മങ്ങൾ
താൻതാനനുഭവിച്ചിട്ടുണ്ടെന്നുവരും.

ഉപവിഭാഗം : A2

പൈലി ഇടിഞ്ഞുകുഴിയിൽ

ചാർട്ട് - 9

തലമുറ III	തലമുറ IV	അദ്ധ്യായം
↓	↓	↓

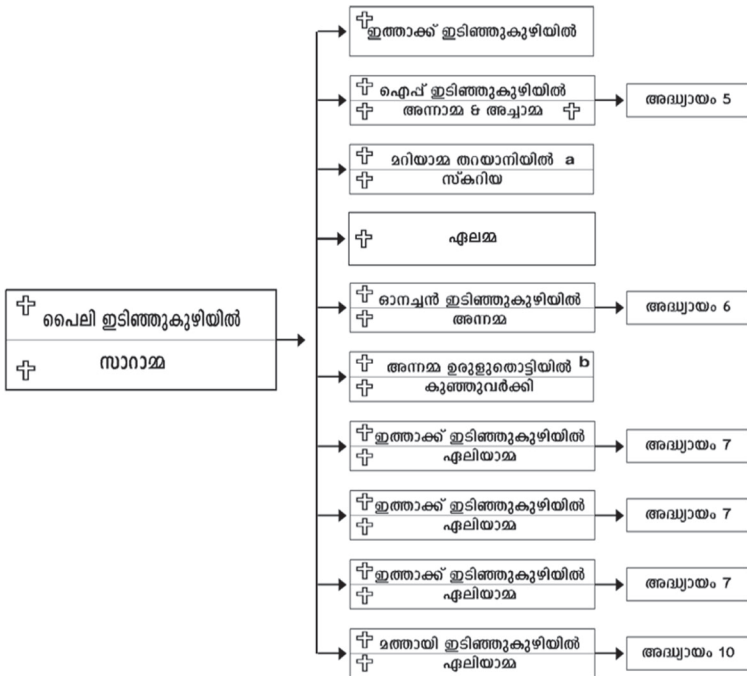

✚ പേരൾ
അദ്ധ്യായം
a, b, c മക്കൾ

ഉപവിഭാഗം : A2
പൈലി ഇടിഞ്ഞുകുഴിയിൽ
മൂന്നാം തലമുറ

ഉപവിഭാഗം A2 **പൈലി** റഫർ A വിഭാഗം ചാർട്ട് : 2
ഇടിഞ്ഞുകുഴിയിൽ
ജനനം : 1878 വിവാഹം : മരണം : 24.08.1961
ഭാര്യ : **സാരാമ്മ** കാക്കനാട്ടുപറമ്പിൽ കിഴക്കോമ്പിൽ
ജനനം : മരണം : 24.08.1961

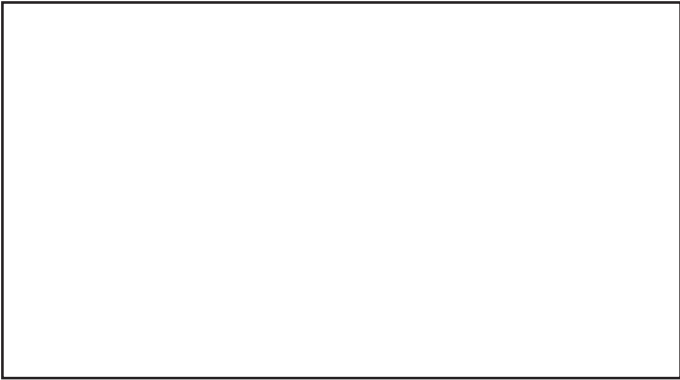

പൈലി & സാരാമ്മ

ഇടിഞ്ഞുകുഴിയിൽ താമസിച്ച 2-ാം തലമുറ : (A : വിഭാഗം) ഇത്താക്കിന്റെയും മറിയാമ്മയുടെയും രണ്ടാമത്തെ മകനായി 1878-ൽ ജനിച്ച പൈലി, (തലമുറ : 3) കിഴക്കോമ്പിൽ കാക്കനാട്ടു പറമ്പിൽ സാരാമ്മയെ വിവാഹം കഴിച്ചു. അധികം താമസിയാതെ പുതുവേലിയിൽ കുടുംബവക വടക്കേക്കരപ്പുരയിടത്തിലേക്ക് മാറി താമസിച്ചു. പൈലി വെല്ലുറപ്പ് 7 ആൺമക്കളും 3 പെൺമക്കളും ജനിക്കുകയും അതിൽ മുത്തമകൻ ഇത്താക്ക് (റഫർ: ചാർട്ട് 9 തലമുറ : 4) ചെറുപ്രായത്തിൽ വസൂരി ബാധിച്ച് മരണപ്പെടുകയും ചെയ്തു. കൃഷിക്കാര്യങ്ങളിലും, വളർത്തുമൃഗങ്ങളെ പരിപാലിക്കുന്നതിലും, സ്നേഹിക്കു

നന്നിലും, താൽപര്യക്കാരനായ പൈലി വല്ലോപ്പൻ, 1911 ൽ കുടുംബ വക വസ്തുവക, ചേട്ടൻ അവിരായിക്കു കൊടുത്തുകൊണ്ട്, തൊടുപുഴ താലൂക്കിൽ മുളപ്പുറം ദേശത്ത് ഇഞ്ചപ്പിള്ളി മന വക സ്ഥലവും കൂടാതെ തെക്കേക്കര പുരയിടവും വടക്കേക്കര പുരയിടവും, തുലാം പാറ പുരയിടങ്ങളും, സമ്പാദിച്ച് 8 മക്കളുടേയും വിവാഹങ്ങളും നടത്തി വേറെ വിടുകയും ചെയ്തു. വിവാഹിതരായ 8 മരുമക്കളോടും അവരുടെ വീട്ടുകാരോടും (ബന്ധുക്കാരോടും) നല്ല സ്നേഹബന്ധത്തിലും സഹവർത്തിത്വത്തിലും കഴിഞ്ഞുപോന്നു. മുളപ്പുറം പള്ളി ഇരിക്കുന്ന സ്ഥലം ദാനമായി നൽകിയ 6 കുടുംബക്കാരിൽ ഒന്ന് ഇടിഞ്ഞുകൃഷിയിൽ കുടുംബമാണ്. പള്ളിയുടേയും സ്കൂളിന്റേയും നിർമ്മാണത്തിലും വികസനത്തിലും മുൻനിരയിൽ പ്രവർത്തിച്ചിട്ടുള്ള പൈലിയും സഹോദരങ്ങളും മുളപ്പുറത്തിന്റെ വികസനത്തിലും പ്രത്യേകം ശ്രദ്ധിച്ചിരുന്നു. കുതിരസവാരിയിൽ കമ്പക്കാരനായിരുന്ന പൈലി ഉപ്പാപ്പൻ ആരേയും കൂസാത്ത പ്രകൃതക്കാരനും എന്നാൽ സത്യത്തിനും നീതിക്കും നിലകൊള്ളുന്ന സ്വഭാവക്കാരനുമായിരുന്നു.

ഈ വല്ലോപ്പനും വല്ലാമയും പരസ്പരം നല്ല മനപ്പൊരുത്തമുള്ളവരും നല്ല ദൈവഭയമുള്ളവരുമായിരുന്നു. മൂന്നാം തലമുറക്കാരായ ഇവർക്ക് നാലും, അഞ്ചും, ആറും, തലമുറക്കാരെ കാണുവാനും സാധിച്ചു. അങ്ങനെ 1961-ആഗസ്റ്റ് 24-ാം തീയതി ബുധനാഴ്ച രണ്ടുപേരും ഒരേ ദിവസം മരിച്ച് ഈ ലോകത്തോട് യാത്ര പറയുകയും ചെയ്തു. ബന്ധുമിത്രാദികളുടെയും, നാട്ടുകാരുടേയും ശ്രദ്ധപിടിച്ചുപറ്റിയ ഈ പരേതർക്ക്, വലിയൊരു ജനാവലിയെ സാക്ഷിനിർത്തി അന്ത്യശുശ്രൂഷ കൈക്കൊണ്ട് മുളപ്പുറം പള്ളിയിൽ ഒരു മിച്ച് കബറടങ്ങുവാൻ ഭാഗ്യമുണ്ടായി. ഈ ഭാഗ്യമതികളുടെ പിൻതലമുറക്കാരാണ്, ഉപവിഭാഗം A2 ൽ അദ്ധ്യായം 5, 6, 7, 8, 9, 10-ലും, മകൾ ab യിലുമായി പരാമർശിക്കപ്പെടുന്നത്.

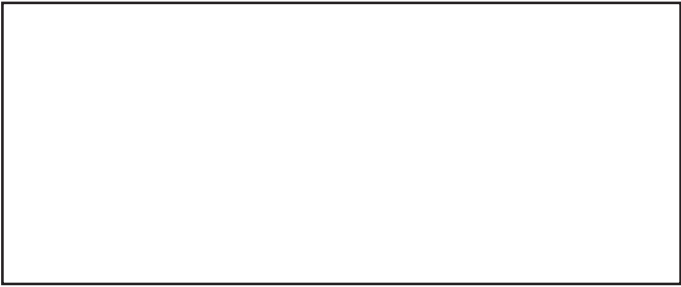

പൈലി & സാരാമ്മ ഫാമിലി ഗ്രൂപ്പ്

- മക്കൾ :
1. ഇത്താക്ക് (ചെറുപ്രായത്തിൽ മരിച്ചു)
 2. ഐപ്പ് അദ്ധ്യായം : 5
 3. മറിയാമ്മ മകൾ a
 4. ഏലമ്മ (ചെറുപ്രായത്തിൽ മരിച്ചു)
 5. ഓനച്ചൻ അദ്ധ്യായം : 7
 6. അന്നമ്മ മകൾ : b
 7. ഇത്താക്ക് അദ്ധ്യായം : 7
 8. കുഞ്ഞുവർക്കി അദ്ധ്യായം : 8
 9. അവിര അദ്ധ്യായം : 9
 10. മത്തായി അദ്ധ്യായം : 10

മകൾ a : **മറിയാമ്മ**

റഫർ ഉപവിഭാഗം A2 ചാർട്ട് : 9 തലമുറ : 4

ജനനം : 17.12.1901

വിവാഹം : 8.09.1913 മരണം : 12.06.1997

ഭർത്താവ് : **സ്കറിയ** തറയാനിയിൽ മുളപ്പുറം തൊടുപുഴ

ജനനം : 10.08.1901 മരണം : 5.09.1994

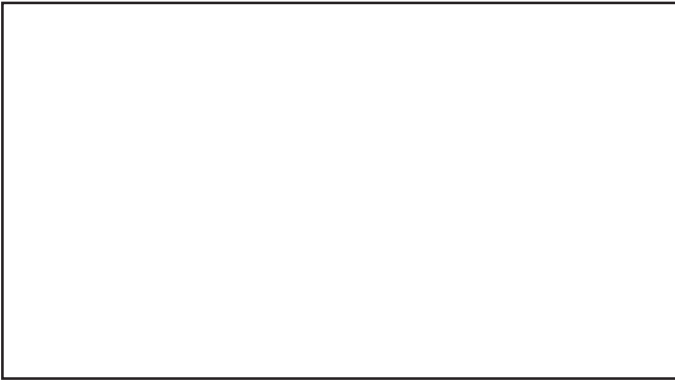

മറിയാമ്മ & സ്കറിയ കുടുംബം

മുളപ്പുറത്തു താമസം തുടങ്ങിയ പൈലിയുടെ മുത്തമകൻ (റഫർ ചാർട്ട് 9 തലമുറ: 4) 17-12-1901 ൽ പുതുവേലിയിൽ ജനിച്ചു. 8-9-1913ൽ വിവാഹം ചെയ്യുകയും നാട്ടുകാരും ബന്ധുക്കാരുമായി, കുടി കഴിഞ്ഞ് പോരുകയും ഉണ്ടായി. മറിയാമ്മയ്ക്ക് കുഞ്ഞേലി, അന്നക്കൊച്ചി, സാറാമ്മ, കൊച്ചുമറിയം, പോൾ, മാമ്മച്ചൻ, ജോൺ, എന്നീ മക്കൾ ജനിക്കുകയും ഇതിൽ പോൾ ഇന്ന് പൈലി ഉപ്പാപ്പന്റെ ഭവന

ത്തിൽ (അമ്മയുടെ തറവാട്ടിൽ) ആണ് താമസിച്ചു പോരുന്നത്. പൈലി ഉപ്പാപ്പന്റെ ഇളയമകൻ മത്തായി, തറവാട്, പെങ്ങളുടെ മുത്ത മകൻ പോളിന് 1967-ൽ വിലക്കുകയും തൃശൂർക്ക് പോവുകയും ചെയ്തു. മറിയാമ്മയുടെ മക്കൾ കാർഷികമേഖലയിലും അധ്യാപകവൃത്തിയിലും പ്രവർത്തിച്ചുവരുന്നു. സ്കരിയ നല്ല ദീർഘവീക്ഷണമുള്ള ആളും, സൗമ്യനും ആയിരുന്നു. ഇവർ ഇരുവരും കർത്താവിൽ നിദ്ര പ്രാപിച്ച മുളപ്പുറം പള്ളിയിൽ കബറടങ്ങി.

- മക്കൾ :
1. ഏലിയാമ്മ /കുഞ്ഞേലി IV Std
ജനനം : 10.10.1927 വിവാഹം : 2.02.1945
 2. അന്നമ്മ /അന്നക്കൊച്ചി IV Std
ജനനം : 7.03.1931 വിവാഹം : 9.03.1948
 3. സാരാമ്മ V Std
ജനനം : 11.02.1934 വിവാഹം : 20.11.1954
 4. മറിയാമ്മ/കൊച്ചുമറിയം S.S.L.C., T.T.C.
ജനനം : 3.10.1937
 5. പൗലോസ് /പോളായി B.sc, B.Ed.
ജനനം : 2.08.1939 വിവാഹം : 2.01.1966
 6. മത്തായി / മാമച്ചൻ V Std
ജനനം : 5.05.1944 വിവാഹം : 10.02.1969
 7. ജോൺ/ജോണി X Std
ജനനം : 26.09.1948 വിവാഹം :

മകൾ : **അന്നമ്മ**
റഫർ ഉപവിഭാഗം A2 ചാർട്ട് : 9 തലമുറ : 4
ജനനം :വിവാഹം :

ഭർത്താവ് : **കുഞ്ഞുവർക്കി** ഉരുളുതൊട്ടിയിൽ
(പുളിനാനത്ത്), ആറൂർ, മുവാറ്റുപുഴ
ജനനം :

രണ്ടാമത്തെ മകൾ അന്നമ്മയെ (തലമുറ : 4) മുവാറ്റുപുഴ ആറൂർ ഉരുളുതൊട്ടിയിൽ, കുഞ്ഞുവർക്കി, വിവാഹം ചെയ്യുകയും ഇവർക്ക് ഏലിക്കുട്ടി, കുഞ്ഞപ്പൻ ലീലാമ്മ, പൗലോസുകുട്ടി എന്നീ മക്കൾ ജനിക്കുകയും ഇവർ കാർഷികമേഖലയിലും അധ്യാപകവൃത്തിയിലും പ്രവർത്തിച്ച് വരികയും ചെയ്യുന്നു.കാർഷിക മേഖലയിലും അധ്യാപകവൃത്തിയിലും പ്രവർത്തിച്ച് വരികയും ചെയ്യുന്നു. കാർഷിക മേഖലയിൽ നല്ല സമർത്ഥനായിരുന്ന വർക്കി കഠിനാധ്വാനിയും കണിശ

ക്കാരനാണ്. ഇളയ മകൻ പൗലോസ് മുവാറ്റുപുഴയിൽ വീടുവെച്ചു താമസിക്കുന്നു. എം.സി. റോഡിൽ ആറൂർ ജംഗ്ഷനിൽ നിന്നും 1 കിലോമീറ്റർ പടിഞ്ഞാറോട്ട് മാറിയാണ് വർക്കിയും കുടുംബവും താമസിക്കുന്നത്.

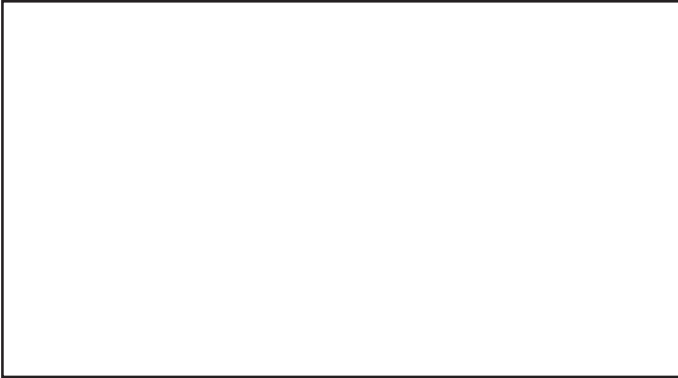

അനമ്മ & കുഞ്ഞുവർക്കി

- മക്കൾ : 1. ഏലിക്കുട്ടി X Std
 ജനനം : വിവാഹം :
2. വർഗീസ്/കുഞ്ഞപ്പൻ X Std
 ജനനം : വിവാഹം :
3. സാറ / ലീലമ്മ X Std
 ജനനം : വിവാഹം :
4. പൗലോസുകുട്ടി B.Sc., B.Ed.
 ജനനം : 29.09.49 വിവാഹം : 16.05.1982.

ശ്രീകൃഷ്ണൻ കുമാരൻ
 വൈദികൻ/പ്രൊഫസർ
 ശ്രീകൃഷ്ണൻ സൗഹൃദകേന്ദ്രം
 എൻ ധർമ്മ സന്നദ്ധനും.

അദ്ധ്യായം 5

ഐസ് ഇടിഞ്ഞുകുഴിയിൽ (ചീരക്കുഴി)

ചാർട്ട് : 10

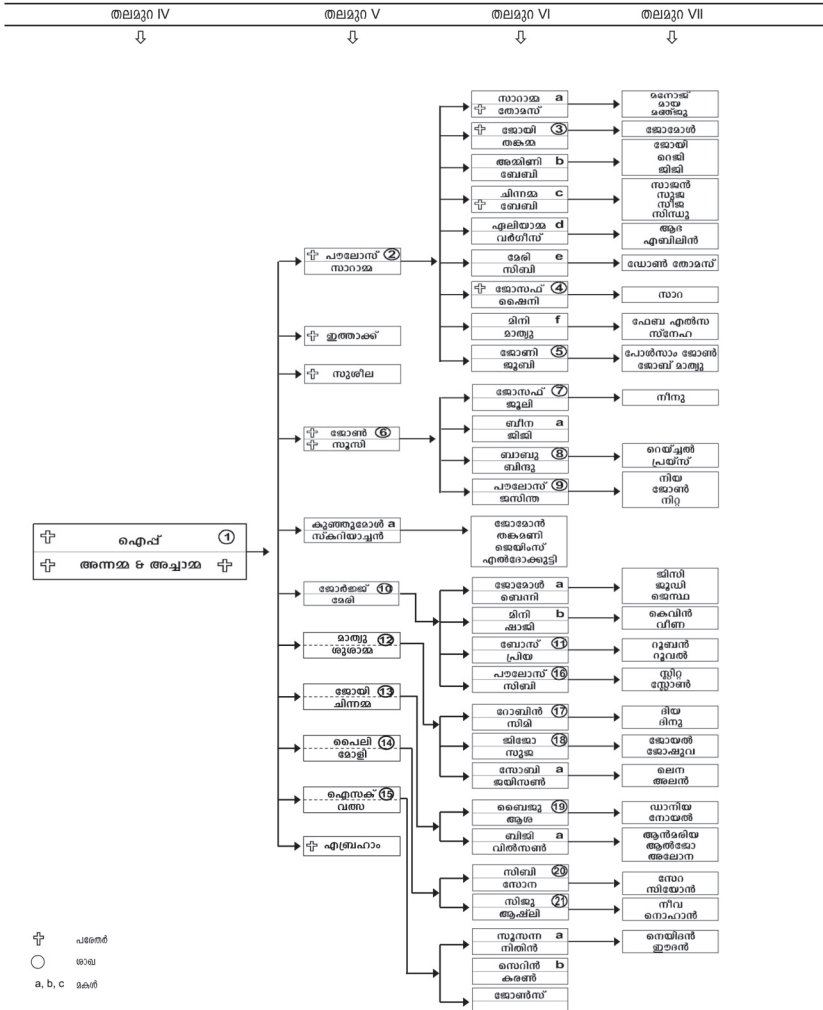

അദ്ധ്യായം 5
പൈലി ഐപ്പ് ഇടിഞ്ഞുകുഴിയിൽ

- ശാഖ 1** **പൈലി ഐപ്പ്** റഫർ ചാർട്ട് : 9
 ഉപവിഭാഗം A2 തലമുറ : 4
 ഇടിഞ്ഞുകുഴിയിൽ, ചീരക്കുഴി
 ജനനം : 1898 വിവാഹം : 1911 മരണം : 24.3.1985
- ആദ്യ ഭാര്യ :** **അന്നമ്മ** മുണ്ടയ്ക്കാപ്പിള്ളി പുതുവേലി
 ജനനം : മരണം : 1923
- 2-ാം ഭാര്യ :** **അച്ചാമ്മ** പന്നിക്കോട്ടിൽ, മുളക്കുളം, വൈക്കം
 ജനനം : 1919 വിവാഹം : 1938 മരണം : 17.05.1974

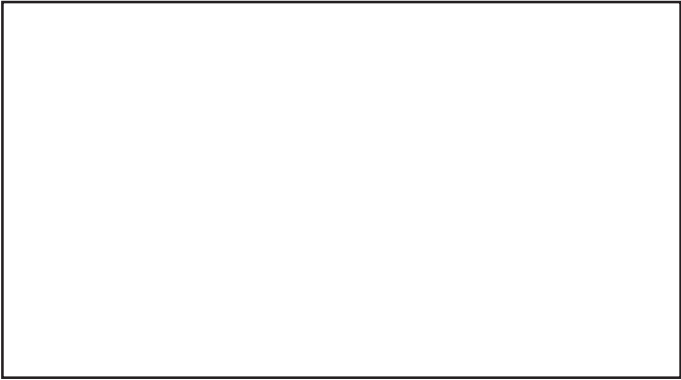

ഐപ്പ് & അച്ചാമ്മ

ഉപവിഭാഗം A2 ഇടിഞ്ഞുകുഴിയിൽ പൈലിയുടെയും സാറാമ്മയുടെയും രണ്ടാമത്തെ മകനായി 1898-ാം മാണ്ടിൽ പുതുവേലിയിൽ ജനിച്ചു. 1911-ൽ ഏകദേശം 13 വയസ്സ് പ്രായത്തിൽ പിതാവിനോടൊപ്പം മുളപ്പുറത്ത് വന്ന് ഐപ്പ് ലോവർ പ്രൈമറി കഴിഞ്ഞ് 18-ാമത്തെ വയസ്സിൽ പുതുവേലി മുണ്ടയ്ക്കാപ്പിള്ളി ചാക്കോയുടെയും മറിയത്തിന്റെയും മകൾ അന്നമ്മയെ വിവാഹം കഴിക്കുകയും ഇവർക്ക് പൗലോ

സ്, ഇത്താക്ക് എന്നീ മക്കൾ ജനിക്കുകയും ചെയ്തു. മക്കളിൽ ഇത്താക്കിന് മലമ്പനി ബാധിച്ച് ചെറുപ്രായത്തിൽ മരണപ്പെടുകയും അധികം താമസിയാതെ ഭാര്യ അന്നമ്മ 1928 ൽ മരണപ്പെടുകയും ഉണ്ടായി. ആദ്യഭാര്യയുടെ മരണശേഷം 32-ാമത്തെ വയസ്സിൽ വൈയ്ക്കം താലൂക്കിൽ മുളക്കുളം കാരാമെയിൽ പന്നിക്കോട്ടിൽ കുഞ്ഞുവർക്കിയുടെയും മറിയത്തിന്റെയും മകൾ അച്ചാമ്മയെ വിവാഹം കഴിക്കുകയും അച്ചാമ്മയിൽ സുശീല, ജോൺ, കുഞ്ഞുമോൾ, ജോർജ്ജ്, മാത്യു, ജോയി, പൈലി, ഐസക്, എബ്രഹാം എന്നീ മക്കൾ ജനിക്കുകയും അതിൽ സുശീല 4-ാമത്തെ വയസ്സിലും എബ്രഹാം 1958-ൽ 73-ാം ദിവസവും മരണപ്പെടുകയും ചെയ്തു. അങ്ങനെ ഏഴ് ആണും ഒരു പെണ്ണും, 8 മക്കൾ വളർന്ന് വലുതായി. ഇതാണ് ഐപ്പിന്റെ കുടുംബം. ഐപ്പിന്റെ ചേട്ടനെന്നറിയപ്പെടുന്ന ഇത്താക്ക് ചെറുപ്രായത്തിൽ മരിച്ചുപോയതു കൊണ്ട് ജീവിച്ചിരുന്ന 5 ഇളയ സഹോദരങ്ങളുടെയും, 2 സഹോദരികളുടെയും, നാട്ടുകാരുടെയും വല്ലേട്ടനായിട്ടാണ് അറിയപ്പെട്ടിരുന്നത്.

ഇദ്ദേഹം നാടിന്റെ വളർച്ചയ്ക്ക് വേണ്ടി മുളപ്പുറം പള്ളിയുടെയും സ്കൂളിന്റെയും നിർമ്മാണത്തിലും അമയപ്ര പള്ളിത്താഴം മുതൽ എരുമക്കട വരെയുള്ള റോഡിന്റെയും നിർമ്മാണത്തിൽ മുൻനിരയിൽ നിന്ന് പ്രവർത്തിച്ചിട്ടുള്ളവരിലൊരാളാണ്. മുതിർന്ന ഉദ്യോഗതലം മുതൽ താഴെ തട്ടിലുള്ളവർ വരെ ഇഷ്ടപ്പെടുന്ന സംസാരശൈലിയും പെരുമാറ്റവുമായിരുന്നു വല്ലേട്ടന്റേത്.

മാതാപിതാക്കളിൽ നിന്ന് ഭാഗം വെച്ച് കിട്ടിയ പുഞ്ചേക്കരയിലേക്ക് വേറെ താമസം തുടങ്ങിയ ഐപ്പ് മേലാദായം എന്ന് പിടിച്ചിപ്പിച്ചാലും വന്യമൃഗങ്ങൾ നശിപ്പിക്കുന്നതിനാൽ തെരുവകൃഷിയിലേക്ക് തിരിയുകയുണ്ടായി. കുടുംബവക സ്ഥലം കൂടാതെ സഹോദരൻ ഓനച്ചനുമായി ചേർന്നുകൊണ്ട് അമയപ്രക്കടുത്ത് എരുമക്കടയിൽ 15 ഏക്കർ സ്ഥലം വാങ്ങുകയും തെരുവകൃഷി വിപുലപ്പെടുത്തുകയുമുണ്ടായി. പിന്നീട് അനിയൻ ഇത്താക്കിന്റെ വടക്കേക്കര പുരയിടം മുത്തമകൻ പൗലോസിന് വേണ്ടി വാങ്ങുകയും അവിടേക്ക് വേറെ വിടുകയും ചെയ്തു. കാർഷികമേഖലയിലെ അറിവും ആത്മധൈര്യവും നിറഞ്ഞ ഐപ്പ് ഏറെതാമസിയാതെ മുളപ്പുറത്ത് നിന്ന് 15 മൈൽ വനത്തിനകത്ത് കീരിപ്പിലാവിൽ 25 ഏക്കർ വസ്തു സർക്കാരിൽ നിന്നും പാട്ടത്തിനെടുത്ത് ഏലം കൃഷിയിലേക്ക് കടക്കുകയുണ്ടായി. ഭൃമിയുടെ ഫലപുഷ്ടി അറിഞ്ഞ ഐപ്പ് കീരിപ്പിലാവിനടുത്ത് മക്കുവള്ളിയിൽ 20 ഏക്കർ വസ്തു വാങ്ങുകയും ചെയ്തു. രാപകൽ വന്യമൃഗങ്ങൾ കൃഷി നശിപ്പിക്കുന്ന മക്കുവള്ളിയിൽ ഐപ്പിന്റെ മൂന്ന് മക്കളായ ജോൺ,

ജോർജ്ജ്, ജോയി എന്നിവരെ വേറെ വീട് വച്ച് താമസിപ്പിക്കുകയുണ്ടായി. അങ്ങനെ 1966 ൽ മക്കൾക്ക് വസ്തുവകകളെല്ലാം വീതിച്ചു നൽകി സ്വസ്ഥനായി. അങ്ങനെയിരിക്കെ ഭാര്യ അച്ചാമ്മ 1974 മെയ് 17-ാം തീയതി കർത്താവിൽ നിദ്ര പ്രാപിച്ച് മുളപ്പുറം പള്ളിയിൽ കബറടങ്ങുകയും ചെയ്തു.

മക്കുവള്ളിയിൽ താമസിച്ചിരുന്ന മക്കളുടെ വികസനവും ഭൂമിയുടെ വിസ്തീർണ്ണവും കണക്കിലെടുത്ത് 1974, 75, 76 കാലഘട്ടങ്ങളിലായി മുളപ്പുറത്തേയും എരുമക്കടയിലേയും മക്കുവള്ളിയിലേയും സ്ഥലങ്ങൾ വിറ്റ് തൃശൂർ പാമ്പാടിയിലും ചീരക്കുഴിയിലുമായി സ്ഥലങ്ങൾ വാങ്ങി വീണ്ടും ഭാഗം വെച്ച് മക്കളെ വേറെ വിടുകയും ചെയ്തു. 1978 ൽ പഴയന്നൂർ പള്ളിക്ക് വേണ്ടി സ്ഥലം വാങ്ങുന്നതിനും പള്ളി നിർമ്മിക്കുന്നതിനും മുഖ്യപങ്ക് വഹിച്ചിട്ടുള്ള ഐപ്പ് 1985 മാർച്ച് 24-ാം തീയതി 87-ാമത്തെ വയസ്സിൽ ഈലോകവാസം വെടിഞ്ഞ് പഴയന്നൂർ പള്ളിയിൽ അന്ത്യവിശ്രമം കൊള്ളുന്നു. ഐപ്പിന്റെ മെമ്മോറിയലായി ഓരോ വർഷവും കുടുംബത്തിലെ പ്ലസ് ടു സയൻസ് ഗ്രൂപ്പിൽ (CBSE/STATE) ഏറ്റവും ഉന്നത മാർക്ക് ലഭിക്കുന്ന കുടുംബാംഗത്തിന് യോഗത്തിൽ അനുമോദിച്ച് എൻഡോവ്മെന്റ് കുടുംബയോഗത്തിന്റെ പേരിൽ നിക്ഷേപിക്കുകയും ചെയ്തിട്ടുണ്ട്. ശ്രീമാൻ ഐപ്പിന്റെ സന്തതിപരമ്പരകളെക്കുറിച്ചാണ് ചാർട്ട് 10 ൽ പ്രതിപാദിക്കുന്നത്.

- മക്കൾ :
- | | |
|---------------------|------------------------|
| 1. പൗലോസ് | ശാഖ: 2 |
| 2. ഇത്താക്ക് | ചെറുപ്രായത്തിൽ മരിച്ചു |
| 3. സുശീല | ചെറുപ്രായത്തിൽ മരിച്ചു |
| 4. ജോൺ | ശാഖ : 6 |
| 5. മേരി/കുഞ്ഞുമോൾ | (മകൾ a) |
| 6. ജോർജ്ജ് | ശാഖ : 10 |
| 7. മാത്യു /മത്തച്ചൻ | ശാഖ : 12 |
| 8. ജോയി | ശാഖ : 13 |
| 9. പോൾ /പൈലി | ശാഖ : 14 |
| 10. ഐസക്ക് | ശാഖ : 15 |
| 11. എബ്രഹാം | ചെറുപ്രായത്തിൽ മരിച്ചു |

മകൾ a : **മേരി /കുഞ്ഞുമോൾ**
 റഫർ ശാഖ : 1 തലമുറ : 5
 ജനനം : 1945 വിവാഹം : 5.04.1965

ഭർത്താവ് : **സക്കരിയാസ് വി. പുത്തൂർ/സ്കരിയാച്ചൻ, S.S.L.C.**
 ജനനം : 28.11.1941

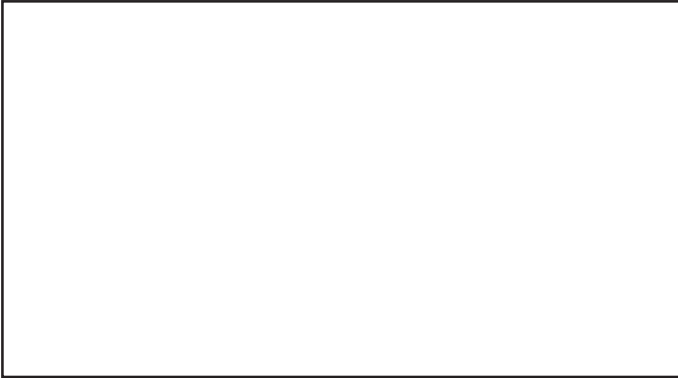

കുഞ്ഞുമോൾ & സക്കരിയാച്ചൻ കുടുംബം

അദ്ധ്യായം : 5 ൽ ഐപ്പിന്റെ മകൾ കുഞ്ഞുമോളും കുടുംബവും പെരുവയിൽ നിന്ന് തൃശൂർ റൂട്ടിൽ 3 കിലോമീറ്റർ മാറി റോഡ് സൈഡിൽ താമസിക്കുന്നു. കുന്ദിക്ക് വർക്കിയുടെയും അന്നയുടെയും ഇളയ മകനാണ് സ്കരിയാച്ചൻ. ഇവർക്ക് ഒരു പെണ്ണും മൂന്നാണും 4 മക്കൾ. മുത്തമകൻ ജോമോൻ അമ്മവീടിനടുത്ത് തിരുവല്ലാമലയിൽ സ്ഥലംവാങ്ങി മാറിത്താമസിക്കുന്നു. കാർഷികമേഖലയിൽ സമർത്ഥനായ ഇദ്ദേഹം നല്ലൊരു മൃഗസന്ദേഹിയും പ്ലാന്ററുമാണ്.

- മക്കൾ
1. ഗീവർഗീസ്/ജോമോൻ PDC തലമുറ : 6
ജനനം : 25.04.1965 വിവാഹം : 26.08.1991
 2. അന്ന /തങ്കമണി PDC തലമുറ : 6
ജനനം : 26.07.1968 വിവാഹം : 24.04.89
 3. ജോസഫ് /ജെയിംസ് PDC തലമുറ : 6
ജനനം : 25.11.1969
വിവാഹം : 10.09.2001
 4. എൽദോസ്, B.Com തലമുറ : 6
ജനനം : 1.07.1973 വിവാഹം :
- ശാഖ 2** **E.I. പൗലോസ്.** തലമുറ : 5
ഇടിഞ്ഞുകുഴിയിൽ റഫർ ശാഖ : 1 ചാർട്ട് : 10
ജനനം : 8.03.1921
വിവാഹം : 1947
- ഭാര്യ** : **സാരാമ്മ,** കടുംകീരിയിൽ
വെള്ളത്താനം, തൊടുപുഴ
ജനനം : 7.08.1928

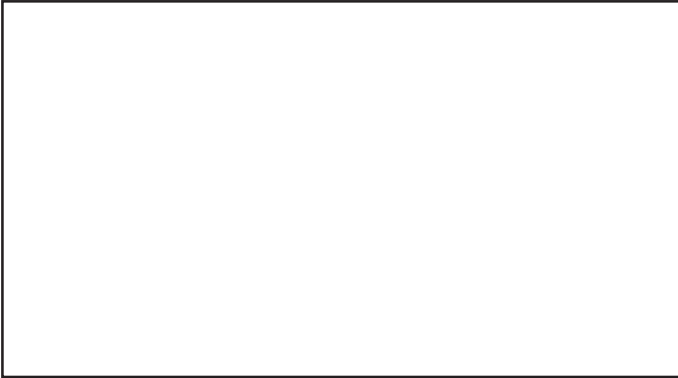

പൗലോസ് & സാരാമ്മ കുടുംബം

ഇടിഞ്ഞുകുഴിയിൽ ഐപ്പിന്റെ (ശാഖ : 1 ന്റെ) മുത്ത മകനായി മുളപ്പുറത്ത് ജനിച്ച പൗലോസിന്റെ ബാല്യത്തിൽ അമ്മ മരിച്ചുവെങ്കിലും സമപ്രായക്കാരനായ മത്തായി കൊച്ചപ്പൻ (അദ്ധ്യായം : 10) കൂട്ടിന് ഉണ്ടാവുകയും വെല്ലുറ്റപ്പന്റെയും, വെല്ലുറ്റമ്മയുടെയും അപ്പൻ ഐപ്പിന്റെ പ്രത്യേക വാത്സല്യത്തിലും സംരക്ഷണത്തിലും വളർന്നു. വിവാഹശേഷം വീട്ടിൽ നിന്നും വടക്കേക്കരയിലേക്ക് മാറി താമസിച്ചു. കാലക്രമേണ 1966 ൽ വടക്കേക്കര പുരയിടം വിറ്റ് കൊണ്ടാഴിക്ക് താമസം മാറുകയും കാർഷിക മേഖലയിൽ നല്ല അഭിവൃദ്ധി നേടുകയുമുണ്ടായി.

കുടുംകീരിയിൽ ജോസഫിന്റെയും ശോശാമ്മയുടെയും മകളാണ് ഭാര്യ സാരാമ്മ. 5ാം തലമുറക്കാരിൽ ഏറ്റവും മുതിർന്ന ചേട്ടൻ (വല്ലേട്ടായി) എന്ന ബഹുമതിയും പൗലോസിനാണ്. ചേലക്കര മായന്നൂർ റൂട്ടിൽ കൊണ്ടാഴി ഒന്നാം കല്ല് സ്റ്റോപ്പിൽ നിന്നും 1/2 കിലോമീറ്റർ ഇടത്തോട്ട് മാറി അക്കര പുരയിടത്തിൽ താമസിക്കുന്നു. ഇളയമകൻ ജോണിയും കുടുംബവും ഇവരോടൊപ്പം തറവാട്ടിൽ വസിക്കുന്നു. കുടുംബത്തിന്റെ പൊതുവായ കാര്യങ്ങളിലും, കുടുംബയോഗത്തിന്റെ നടത്തിപ്പിലും വളരെ ശ്രദ്ധ ചെലുത്തിയിരുന്ന പൗലോസ് ഇളയ സഹോദരങ്ങൾക്കും അടുത്ത തലമുറയ്ക്കും നല്ലൊരു മാർഗ്ഗദർശി കൂടിയാണ്.

- മക്കൾ : 1. സാരാമ്മ തോമസ് (മകൾ : a)
- : 2. ജോയി ശാഖ : 3
- : 3. അമ്മിണി ബേബി (മകൾ : b)
- : 4. ചിന്നമ്മ ബേബി (മകൾ : c)

- : 5. ഏലിയാമ്മ വർഗീസ് (മകൾ : d)
- : 6. മേരി സിബി (മകൾ : e)
- : 7. ജോസഫ് ശാഖ : 4
- : 8. മിനി മാത്യു (മകൾ : f)
- : 9. ജോണി ശാഖ : 5

മകൾ a : **സാരാമ്മ/സുശീല SSLC**
 റഫർ ശാഖ : 2 ചാർട്ട് : 10 തലമുറ : 6

ജനനം : 4.05.1954 വിവാഹം : 8.02.1978

ഭർത്താവ് : **തോമസ്/കൊച്ചു** കൊല്ലാട്ട്, കരിമ്പ, പാലക്കാട്
 ജനനം : 8.12.1952 മരണം : 31.08.1995

ആറാം തലമുറക്കാരിൽ പെൺമക്കളിൽ ഏറ്റവും മുതിർന്ന സ്ഥാനം സുശീലയ്ക്കാണ്. ഇവർ താമസിക്കുന്നത് പാലക്കാട് മണ്ണാർക്കാട് റൂട്ടിൽ ഇടക്കുറിശ്ശി സ്റ്റോപ്പിൽ നിന്നും ശിരുവാണി ഡാമി ലേക്കുള്ള വഴിക്ക് 3 കിലോമീറ്റർ മാറിയാണ്. പരേതനായ തോമസിന്റെ മാതാപിതാക്കൾ കൂട്ടപ്പൻ, ഏലിയാമ്മ എന്നിവരോടൊപ്പമാണ് സുശീലയും മക്കളും താമസിക്കുന്നത്.

- മക്കൾ :
1. മനോജ് SSLC തലമുറ : 7
 ജനനം : വിവാഹം : 12.07.03
 2. മായ PDC & നേഴ്സിംഗ്
 ജനനം :
 വിവാഹം :
 3. മഞ്ജു PDC & നേഴ്സിംഗ്
 ജനനം : വിവാഹം :

മകൾ b : **ശോശാമ്മ/അമ്മിണി**
 SSLC റഫർ ശാഖ : 2 തലമുറ : 6
 ജനനം : 8.06.1954
 വിവാഹം : 3.01.1974

ഭർത്താവ് : **മത്തായി/ബേബി.** വടക്കേകരയ്ക്കൽ
 കല്ലടിക്കോട്, മണ്ണാർക്കാട്
 ജനനം : 27.02.1948

പൗലോസിന്റെ 2-ാമത്തെ മകൾ അമ്മിണിയും കുടുംബവും താമസിക്കുന്നത് പാലക്കാട് മണ്ണാർക്കാട് റൂട്ടിൽ കല്ലടിക്കോട് നിന്നും വലത്തോട്ട് ഒരു കിലോമീറ്റർ മാറിയാണ്. വറുഗീസ് ഏലിയാമ്മ ദമ്പതികളുടെ മുത്ത മകനാണ് ബേബി.

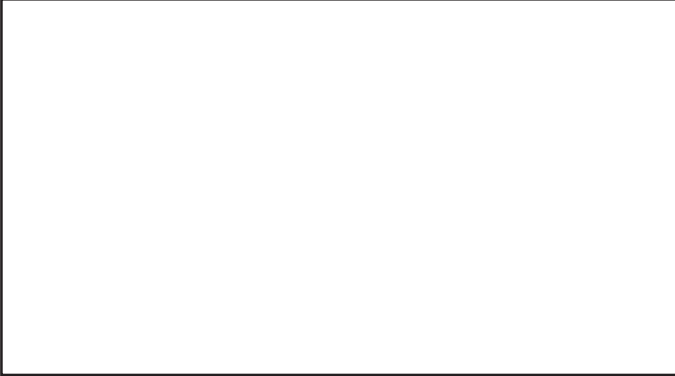

അമ്മിണി & ബേബി കുടുംബം

- മക്കൾ
1. വർഗ്ഗീസ് /ജോയി SSLC. തലമുറ : 7
ജനനം : 14.02.1975
വിവാഹം : 10.07.2001
 2. പൗലോസ് /റെജി SSLC തലമുറ : 7
 3. ജിജി PDC & നേഴ്സിംഗ് തലമുറ : 7
ജനനം : 4.08.1980 വിവാഹം :
- മകൾ c : **ചിന്നമ്മ തോമസ് SSLC** റഫർ ശാഖ : 2 തലമുറ :6
ജനനം : 25.04.1955 വിവാഹം : 30.10.1976
- ഭർത്താവ് : **തോമസ്/ബേബി.** പാമ്പാടിത്തറയിൽ,
പഴമ്പാലക്കോട്, പാലക്കാട്
ജനനം : 22.08.1932 മരണം : 10.06.2001



ചിന്നമ്മ & ബേബി കുടുംബം

ശാഖ : 2 ൽ പൗലോസിന്റെ 3-ാമത്തെ മകൾ ചിന്നമ്മയും മക്കളും ആലത്തൂർ തിരുവിലയാമല റൂട്ടിൽ പഴമ്പാലക്കോട് ഗവ : ഹോസ്പിറ്റൽ ജംഗ്ഷനിൽ നിന്നും വലതുവശം ഒരു കിലോമീറ്റർ മാറി താമസിക്കുന്നു. പരേതനായ ബേബി കോട്ടയത്ത് ഫാ: തോമസിന്റെയും സാരാമ്മയുടെയും മകനാണ്. ബേബി 10.06.2001 തീയതി മരിച്ചു പഴയന്നൂർ പള്ളിയിൽ കബറടങ്ങി.

- മക്കൾ : 1. സാജൻ PDC ചാർട്ട് : 10 തലമുറ : 7
ജനനം : 8.04.1967 വിവാഹം : 24.11.1997
- 2. സുജ PDC & നേഴ്സിംഗ് ചാർട്ട് : 10 തലമുറ : 7
ജനനം : 3.04.1969 വിവാഹം : 12.05.1995
- 3. സീജ B.Sc. നേഴ്സിംഗ് ചാർട്ട് : 10 തലമുറ : 7
ജനനം : 12.12.1978 വിവാഹം : 7.07.03
- 4. സിന്ധു PDC & നേഴ്സിംഗ് ചാർട്ട് : 10 തലമുറ : 7
ജനനം : 27.06.1980 വിവാഹം :

മകൾ : **ഏലിയാമ്മ** നേഴ്സിംഗ് റഫർ ശാഖ : 2
ചാർട്ട് : 10 തലമുറ : 6
ജനനം : 20.05.1960 വിവാഹം : 28.11.1985

ഭർത്താവ് : **C.J. വറുഗീസ് / തമ്പി** ശിവ അപ്പാർട്ട്മെന്റ്,
വീട്ടുനമ്പർ-12. താന, ബോംബെ
ജനനം : 5.03.1956



ഏലിയാമ്മ & തമ്പി കുടുംബം

ശാഖ : 2 ൽ പൗലോസിന്റെ നാലാമത്തെ മകൾ ഏലിയാമ്മയും കുടുംബവും നേഴ്സിംഗ് ജോലിയും ബിസിനസ്സുമായി

ബോംബെയിൽ താനയ്ക്കടുത്ത് ഫ്ളാറ്റ് നിർമ്മിച്ച് താമസിക്കുന്നു. തിരുവല്ലായിൽ ജോസഫിന്റെയും സാരാമ്മയുടെയും മകനാണ് തമ്പി.

- മക്കൾ : 1. ആഭ SSLC, ചാർട്ട് : 10, തലമുറ : 7
 ജനനം : 18.04.1987 വിവാഹം :
 2. എബിലിൻ, 5th, ചാർട്ട് : 10 തലമുറ : 7
 ജനനം : 20.05.1992 വിവാഹം :

മകൾ e : **മേരി**, നേഴ്സിംഗ്,
 റഫർ ശാഖ : 2, ചാർട്ട് : 10, തലമുറ : 6
 ജനനം : 12.06.1962. വിവാഹം : 13.07.1990

ഭർത്താവ് : **തോമസ് മാത്യു /സിബി**, PDC ഡിപ്ലോമ
 നെല്ലോലപ്പായ്കയിൽ, തിരുവിലയാമല, തൃശൂർ
 ജനനം : 18.08.1960

ശാഖ രണ്ടിൽ പൗലോസിന്റെ 5-ാമത്തെ മകൾ മേരി നേഴ്സിംഗ് കഴിഞ്ഞ് ഭർത്താവിനോടൊപ്പം മസ്ക്കറ്റിൽ ജോലി ചെയ്യുന്നു. തിരുവിലയാമലയിൽ നിന്നും 5 കിലോമീറ്റർ പെരുങ്ങോട്ടുകുറുശി റൂട്ടിൽ റോഡിന്റെ വലതുവശത്താണ് ഇവർ താമസിക്കുന്നത്. ഡോമിനിക്കിന്റെയും ശോശാമ്മയുടെയും മകനാണ് സിബി.

മകൻ : ഡോൺ തോമസ്, VStd.തലമുറ : 7
 ജനനം : 3.09.1992 വിവാഹം :

മകൾ f : **മിനി** നേഴ്സിംഗ്,
 റഫർ ശാഖ : 2, ചാർട്ട് : 10, തലമുറ : 6
 ജനനം : 20.04.1968
 വിവാഹം 17.10.1994

ഭർത്താവ് : **മാത്യു ബെഹനാൻ / മത്താവു**
 തേക്കനത്ത്, വേങ്ങൂർ, പെരുമ്പാവൂർ
 ജനനം : 9.03.1964.

ശാഖ രണ്ടിൽ പൗലോസിന്റെ 6-ാമത്തെ മകൾ മിനി നേഴ്സിംഗിലും ഭർത്താവ് AFI ലും കുവൈറ്റിൽ ജോലി ചെയ്യുന്നു. തേക്കനത്ത് ബെഹനാന്റെയും കുഞ്ഞമ്മയുടെയും മകനാണ് മാത്യു.

- മക്കൾ : 1. ഫ്രേബ എൽ മാത്യു, തലമുറ : 7
 ജനനം : 7.08.1999 വിവാഹം :
 2. സ്നേഹ മാത്യു തലമുറ
 ജനനം : 9.06.2000,
 വിവാഹം :

ശാഖ 3 : **E.P. ഐപ്പ് /ജോയി** SSLC തലമുറ : 6
ഇടിഞ്ഞുകുഴിയിൽ, റഫർ ശാഖ : 2 ചാർട്ട് : 10
ജനനം : 4.02.1953. വിവാഹം : 4.06.1975

ഭാര്യ : **ശോശാമ്മ / തങ്കമ്മ**
കുളത്തിങ്കൽ, എങ്കക്കാട്, തൃശൂർ
ജനനം : 6.11.1957

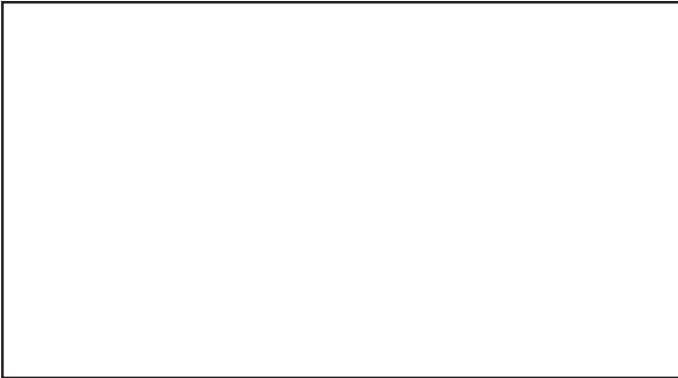

ജോയി & തങ്കമ്മ കുടുംബം

ശാഖ : 2 ൽ പൗലോസിന്റെ മുത്ത മകനായി ജനിച്ച ജോയിയും കുടുംബവും ചേലക്കര മായന്നൂർ റൂട്ടിൽ കൊണ്ടാഴി ഒന്നാം ക്ലസ്റ്റർ സ്റ്റോപ്പിനടുത്താണ് താമസം. ഇദ്ദേഹം ബസിൽ ചെക്കിംഗ് ഇൻസ്പെക്ടറായി ജോലി ചെയ്യുന്നു. കുളത്തിങ്കൽ കുരുവിയുടെയും ഏലി യമ്മയുടെയും മകളാണ് തങ്കമ്മ.

മകൾ : ജോമോൾ VI Std. തലമുറ : 7
ജനനം : 16.12.1991. വിവാഹം :

ശാഖ 4 : **ജോസഫ് ഇ.പി.,** SSLC തലമുറ : 6
ഇടിഞ്ഞുകുഴിയിൽ, റഫർ ശാഖ : 2 ചാർട്ട് : 10
ജനനം : 8.05.1965. വിവാഹം 30.8.1993

ഭാര്യ : **ഷൈനി,** ഇലഞ്ഞിക്കമാലി,
ആലാട്ട്ചിറ, പെരുമ്പാവൂർ
ജനനം : 8.05.1968

ശാഖ : 2 ൽ പൗലോസിന്റെ 2-ാമത്തെ മകൻ ജോസഫ് എസ്. എസ്.എൽ.സി. വരെ പഠിക്കുകയും ഇലഞ്ഞിക്കമാലി പെലിയുടെയും ശോശാമ്മയുടെയും മകൾ ഷൈനിയെ വിവാഹം കഴിക്കുകയും

ചെയ്തു. കൊണ്ടാഴി ഒന്നാംകല്ലിൽ നിന്നും 1/2 കിലോമീറ്റർ ദൂരത്തിൽ തറവാട് വക പുരയിടത്തിൽ മാറി താമസിക്കുന്നു.

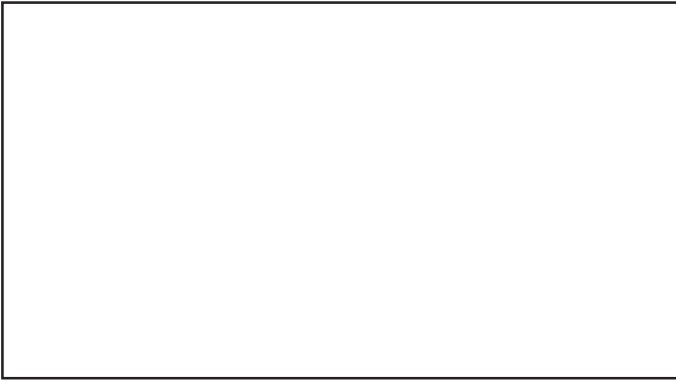

ജോസഫ് & ഷൈനി

ശാഖ 5 E.P. ജോണി റഫർ ശാഖ : 2തലമുറ : 6
 ഇടിഞ്ഞുകുഴിയിൽ, കൊണ്ടാഴി ചാർട്ട് : 10
 ജനനം : 6.06.1970 വിവാഹം : 7.01.1997
ഭാര്യ : ജൂബി കിഴക്കടമ്പിൽ, രാമമംഗലം, എറണാകുളം
 ജനനം : 7.09.1980

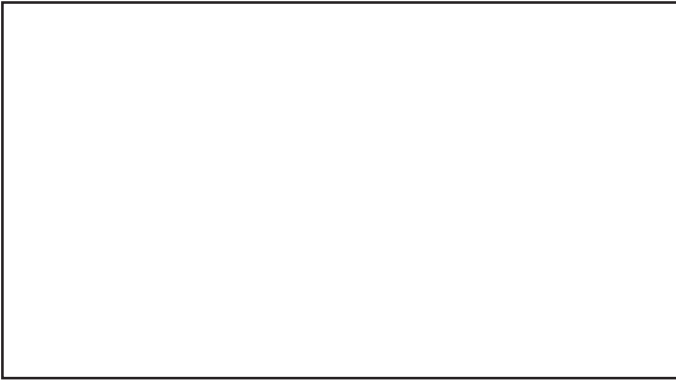

ജോണി & ജൂബി കുടുംബം

ശാഖ 2 ൽ പൗലോസിന്റെ ഇളയ മകൻ ജോണി മാതാപിതാക്കളോടൊപ്പം തറവാട്ടിൽ താമസിക്കുന്നു. ഇദ്ദേഹം പാസ്റ്റർ സേവനവും ഒപ്പം കൃഷിയും നടത്തുന്നു. രാമമംഗലം കിഴക്കടമ്പിൽ മാത്യു വിന്റെയും സരളയുടെയും മകളാണ് ഭാര്യ ജൂബി.

- മക്കൾ : 1. പോൾ സാം ജോൺ UKG തലമുറ : 7
ജനനം : 30.03.1998 വിവാഹം :
- 2. ജോബി മാത്യു ജോൺ തലമുറ : 7
ജനനം : 09.11.2001 വിവാഹം :
- ശാഖ 6 : **E.I. ജോൺ VIII Std.** തലമുറ : 7
ഇടിഞ്ഞുകുഴിയിൽ, റഫർ ശാഖ : 1 ചാർട്ട് : 10
മരണം : 23.03.1996
- ഭാര്യ : **സുസി PDC**, മരാഠകണ്ടത്തിൽ, ഉടുമ്പന്നൂർ
ജനനം : 15.8.1947

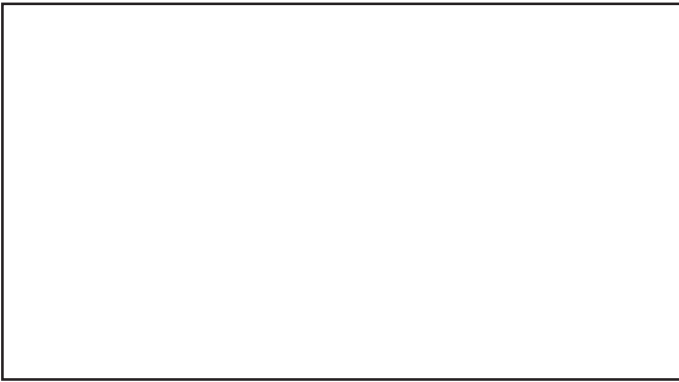

ജോൺ & സുസി കുടുംബം

പൈലി ഐപ്പിന്റെ (ശാഖ : 1) 3-ാമത്തെ മകൻ ജോൺ ചെറു പ്രായം മുതൽ നല്ല അടുക്കും ചിട്ടയുമുള്ള കർഷകനാണ്. എന്നാൽ കാർഷിക മേഖലയിൽ മാത്രമല്ല, മത്സ്യകൃഷിയിലും അതീവ സമർത്ഥൻ. വിദ്യാഭ്യാസം കഴിഞ്ഞ് മാതാപിതാക്കളോടൊപ്പം കുടുംബത്തിന്റെ ചുമതല ഏറ്റെടുത്ത ഇദ്ദേഹം നല്ല കഠിനാധ്വാനിയും മുൻകോപിയുമായിരുന്നു. ലാഭനഷ്ടം നോക്കാതെ സത്യത്തിനുവേണ്ടി നിലകൊള്ളുന്ന പ്രകൃതക്കാരനുമായിരുന്നു. വിവാഹശേഷം മക്കുവള്ളിയിൽ മാറിതാമസിച്ച ജോൺ 1974 ൽ അനിയൻ പൈലിയും ഒരുമിച്ച് ചീരക്കുഴിയിലേക്ക് താമസം മാറുകയുണ്ടായി. തിരുവില്വാമല പഞ്ചായത്തിലെ മാതൃകാ കൃഷിക്കാരനുള്ള അവാർഡ് ജോണിന് ലഭിച്ചിട്ടുണ്ട്. കുടുംബയോഗത്തിന്റെ ഉത്ഭവത്തിലും നടത്തിപ്പിലും പ്രധാന പങ്ക് വഹിച്ചിട്ടുള്ള ജോൺ ദീർഘകാലം കുടുംബയോഗ എക്സിക്യൂട്ടീവ് അംഗമായി പ്രവർത്തിച്ചിരുന്നു. കാർഷികമേഖലയിൽ ജോണിന്റെ മികവ് നാടിനും നാട്ടുകാർക്കും വളരെ ഉപകാരപ്രദമായിരുന്നു. ചീരക്കുഴി

യുടെ പുരോഗമനത്തിനും ചെറുതല്ലാത്ത പങ്ക് വഹിച്ചിട്ടുണ്ട്. ഭാര്യ സുസി മാറംകണ്ടത്തിൽ കുടുംബാംഗമാണ്. 54-ാമത്തെ വയസ്സിൽ പരേതനായ ജോൺ ദീർഘ കാലം കുടുംബയോഗത്തിന്റെ ഉത്ഭവത്തിലും നടത്തിപ്പിലും പ്രധാന പങ്ക് വഹിച്ചിട്ടുള്ള ജോൺ ദീർഘകാലം കുടുംബ യോഗഎക്സിക്യൂട്ടീവ് അംഗമായി പ്രവർത്തിച്ചിരുന്നു. കാർഷികമേഖലയിൽ ജോണിന്റെ മികവ് നാടിനും നാട്ടുകാർക്കും വളരെ ഉപകാരപ്രദമായിരുന്നു. ചീരക്കുഴിയുടെ പുരോഗമനത്തിനും ചെറുതല്ലാത്ത പങ്ക് വഹിച്ചിട്ടുണ്ട്. ഭാര്യ സുസി മാറംകണ്ടത്തിൽ കുടുംബാംഗമാണ്. 54-ാമത്തെ വയസ്സിൽ പരേതനായ ജോൺ, പഴയന്നൂർപ്പള്ളിയിൽ കബറടങ്ങി അന്ത്യവിശ്രമം കൊള്ളുന്നു.

- മക്കൾ : 1. ഐസ് ശാഖ : 7
- 2. ബീന (മകൾ : a)
- 3. സ്കറിയാച്ചൻ /ബാബു, ശാഖ : 8
- 4. പൗലോസ് ശാഖ : 9

മകൾ a : **ബീന, നേഴ്സിംഗ്**
 റഫർ ശാഖ : 6 ചാർട്ട് : 10 തലമുറ:6
 ജനനം: 22.12.1969 വിവാഹം: 25.12.1997

ഭർത്താവ് : **ജിജി മത്തായി B.Sc., ഇടപ്പിരിയത്ത്,**
 കടമറ്റം, കോലഞ്ചേരി, എറണാകുളം
 ജനനം : 2.09.1967

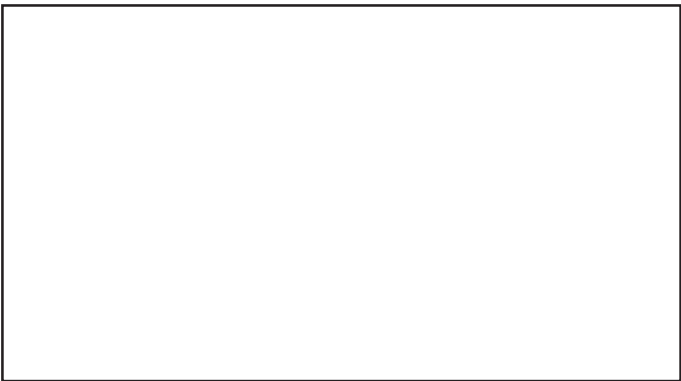

ബീന & ജിജി

ജോണിന്റെ ഏകമകളും നേഴ്സുമായ ബീനയും ഭർത്താവും കുവൈറ്റിൽ ജോലി ചെയ്യുന്നു. കടമറ്റം ഇടപ്പിരിയത്ത് മത്തായി മറിയമ്മ ദമ്പതികളുടെ ഇളയ മകനാണ് ജിജി. കടമറ്റം പള്ളിയുടെ

സമീപം എറണാകുളം, മുവാറ്റുപുഴ റോഡിന്റെ ഇടതു വശത്താണ് ഇവർ താമസിക്കുന്നത്.

ശാഖ 7 : ജോസഫ് ജോൺ/ഐസ്, PDC
തലമുറ : 6, റഫർ ശാഖ : 6 ചാർട്ട് : 10
ഇടിഞ്ഞുകുഴിയിൽ
ജനനം : 18.04.1967 വിവാഹം : 18.01.1996

ഭാര്യ : ജൂലിയറ്റ് B.Sc., B.Ed.
മുട്ടത്തുശ്ശേരിൽ പൊങ്ങണംകോട്, തൃശൂർ
ജനനം : 4.03.1970.



ഐസ് & ജൂലിയറ്റ് കുടുംബം

ആറാം തലമുറക്കാരനായ ഐസ്മോൻ എന്ന് വിളിക്കുന്ന ജോസഫ് ശാഖ : 6 ൽ ജോണിന്റെ മുത്തമകനാണ്. ഇദ്ദേഹം ഡിഫൻസി ലും, ഭാര്യ ജൂലിയറ്റ് വടക്കാഞ്ചേരിയിൽ ഒരു കമ്പനിയിലും ജോലി ചെയ്യുന്നു. ഇവർക്ക് ഒരു മകളുണ്ട്. മുട്ടത്തുശ്ശേരിൽ ജോൺ അനമ്മ ദമ്പതികളുടെ ഇളയ മകളാണ് ജൂലിയറ്റ്.

മകൾ : 1. ബീന/UKG തലമുറ : 7
ജനനം : 17.01.1998 വിവാഹം :

ശാഖ 8 : ബാബു/സ്കറിയാച്ചൻ,
Eng. ഡിപ്ലോമ, തലമുറ : 6
ഇടിഞ്ഞുകുഴിയിൽ, റഫർ ശാഖ : 6 ചാർട്ട് : 10
ജനനം : 9.07.1970 വിവാഹം : 04.02.2002.

ഭാര്യ : സിനി ഷൊർണ്ണൂർ
ജനനം:.....

ഇടിഞ്ഞുകുഴിയിൽ ജോണിന്റെ രണ്ടാമത്തെ മകനായ സ്കറി യാച്ചൻ തിരുവിലയാമല ടൗണിൽ സാനിട്ടറി ബിസിനസ് നടത്തുന്നു. ഭാര്യ സിനി വില്ലേജ് അസിസ്റ്റന്റായി ജോലി ചെയ്യുന്നു. ഷൊർണ്ണൂർ ഹിൽഡാ ആൽബർട്ടിന്റെ മുത്തമകളാണ് സിനി.

ശാഖ 9 : പോൾ/പൗലോസുകുട്ടി B.Com.
തലമുറ : 6 റഫർ ശാഖ : 6 ചാർട്ട് : 10
ഇടിഞ്ഞുകുഴിയിൽ
ജനനം : 1.12.1972 വിവാഹം : 8.09.2003

ഭാര്യ : ജസിന്ത M.Sc. നന്ദനത്തുതാഴം, മേയാട്,
കോഴിക്കോട്
ജനനം : 26.11.1981



പൗലോസ് & ജസിന്ത

ഇടിഞ്ഞുകുഴിയിൽ ജോണിന്റെ ഇളയ മകനായ പൗലോസുകുട്ടി ഒറ്റപ്പാലത്ത് കണ്ണട വ്യാപാരിയാണ്. കോഴിക്കോട് മെഡിക്കൽ കോളജിനടുത്ത് റിജോയിസിൽ ജയിംസിന്റെയും ജ്യോതിയുടെയും ഏക മകളാണ് ഭാര്യ ജസിന്ത.

ശാഖ 10 : E.I. ജോർജ്. VIII Std. തലമുറ : 5
റഫർ ശാഖ : 1, ചാർട്ട് : 10 തലമുറ : 5
ജനനം : 21.08.1948. വിവാഹം : 25.01. 1970

ഭാര്യ : മേരി, കൊച്ചുപുരക്കയ്ൽ താഴത്ത്, കട്ടപ്പന, ഇടുക്കി
ജനനം : 20.10.1954.

പൈലി ഐപ്പിന്റെ (ശാഖ : 1) 4-ാമത്തെ മകൻ ജോർജ് സ്കൂൾ വിദ്യാഭ്യാസം കഴിഞ്ഞ് കാർഷികമേഖലയിൽ പ്രവേശിക്കുകയും മക്കു

വള്ളി പാമ്പാടി, പൊട്ടൻകോട്, ചേലക്കോട് എന്നിവിടങ്ങളിൽ താമസിക്കുകയും ഇപ്പോൾ ചേലക്കര പഴയന്നൂർ റൂട്ടിൽ ചേലക്കോട് ജംഗ്ഷനിൽ നിന്ന് ഇടത്തോട്ട് 1/2 കിലോമീറ്റർ മാറി താമസിക്കുകയും ചെയ്യുന്നു.

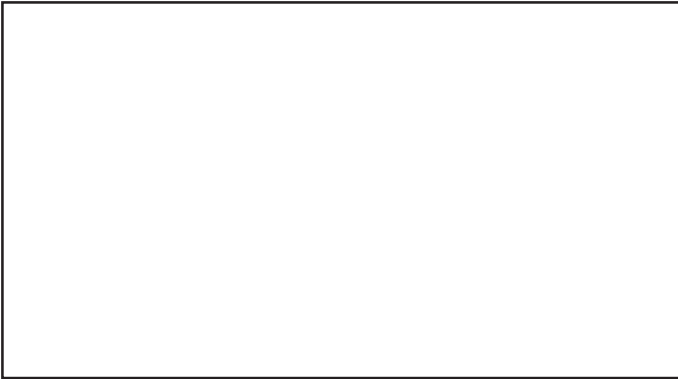

ജോർജ്ജ് & മേരി കുടുംബം

പഴയന്നൂർ പുതിയ പള്ളിയുടെ നിർമ്മാണ ട്രസ്റ്റിയും കൊണ്ടാഴി സഹകരണ ബാങ്കിന്റെ ഡയറക്ടർബോർഡ് മെമ്പറുമായി പ്രവർത്തിച്ചിട്ടുണ്ട് ഇദ്ദേഹം. കട്ടപ്പന കൊച്ചുപുരയ്ക്കൽ താഴത്ത് പൈലി & മറിയമ്മ ദമ്പതികളുടെ രണ്ടാമത്തെ മകൾ മേരിയെ വിവാഹം ചെയ്തു. ഇവർക്ക് രണ്ട് പെൺമക്കളും രണ്ട് ആൺമക്കളും ജനിച്ചു. ജോർജ്ജ് നല്ലൊരു കൃഷിക്കാരനും രാഷ്ട്രീയ, സാമൂഹിക, മേഖലയിലെ സജീവ പ്രവർത്തകനുമാണ്.

മക്കൾ : 1. ജോമോൾ ബെന്നി (മകൾ a)
2. മിനി ഷാജി (മകൾ b)
3. ബോസ് ശാഖ : 11
4. പൗലോസ്
ജനനം : 9.05.1976. വിവാഹം :

മകൾ a : **ജോമോൾ PDC**
റഫർ ശാഖ : 10. ചാർട്ട് : 10 തലമുറ : 6
ജനനം : 14.05.1971
വിവാഹം : 27.04.1991

ഭർത്താവ് : **ബെന്നി PDC** വെള്ളൂറ വീട്, കുണ്ടന്നൂർ
ജനനം : 10.03.1968

ജോർജിന്റെ മുത്തമകൾ ജോമോളും കുടുംബവും ബാംഗ്ലൂരിൽ ജോലി ചെയ്യുന്നു.

- മക്കൾ : 1. ജിബി തലമുറ : 7
 ജനനം : 18.03.1992 വിവാഹം :
 2. ജൂടി തലമുറ : 7
 ജനനം ; 31.07.1999
 വിവാഹം :
 3. ജെസ്ഥ തലമുറ : 7
 ജനനം : 28.12.2000 വിവാഹം :

മകൾ b : മിനി SSLC റഫർ ശാഖ : 10 ചാർട്ട് : 10 തലമുറ : 6
 ജനനം : 28.12.2000
 വിവാഹം : 21.01.1996

ഭർത്താവ് : കെ.ജെ. ഷാജി PDC
 കോരണ്ടിപ്പിള്ളി, വാരികുളം, കട്ടിലപുവം, തൃശൂർ
 ജനനം : 19.04.1969

ജോർജിന്റെ രണ്ടാമത്തെ മകൾ മിനിയും കുടുംബവും വാരികുളത്ത് താമസിക്കുന്നു. ഇവർക്ക് ഒരാണും ഒരു പെണ്ണും രണ്ട് മക്കൾ. ഷാജി വടക്കാഞ്ചേരിയിൽ ബിസിനസ്സ് നടത്തുന്നു.

- മക്കൾ : കെവിൻ തലമുറ : 7
 ജനനം : 26.06.97 വിവാഹം :
 2. വീന തലമുറ : 7
 ജനനം : 3.06.1999
 വിവാഹം :

ശാഖ 11 : ബോസ്/സണ്ണി റഫർ ശാഖ : 10 തലമുറ : 6
 ഇടിഞ്ഞുകുഴിയിൽ (ചേലക്കോട്) ചാർട്ട് : 10
 ജനനം : 9.01.1974
 വിവാഹം : 5.11.2000

ഭാര്യ : ജാൻസിപ്രിയ, B.Sc. നേഴ്സിംഗ്
 ജനനം :

ശാഖ : 10 ൽ ജോർജിന്റെ മുത്ത മകൻ ബോസ് കുടുംബമായി വിദേശത്ത് ജോലി ചെയ്യുന്നു. ബോസിന്റെ ഭാര്യ ബി.എസ്.സി. നേഴ്സാണ്.

- മക്കൾ : റൂബിൻ
 ജനനം : 26.06.2002 വിവാഹം :

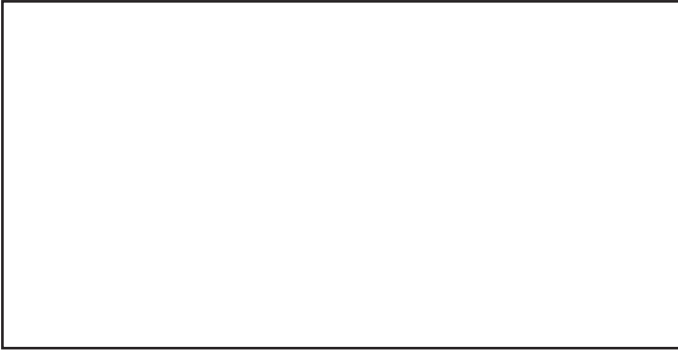

ബോസ് & പ്രിയ കുടുംബം

ശാഖ 12 : **E.I. മാത്യു/മത്തച്ചൻ**

റഫർ ശാഖ : 1 തലമുറ : 5 ചാർട്ട് : 10

ജനനം : 10.06.1949. വിവാഹം : 3.04.1972

ഭാര്യ : **ശുശാമ്മ**, വരപ്പാത്തുകുഴിയിൽ, പോത്താനിക്കാട്

ജനനം : 25.07.1952



മത്തച്ചൻ & ശുശാമ്മ

ശാഖ : 1-ൽ അഞ്ചാമത്തെ മകനായി ജനിച്ച മത്തച്ചൻ നല്ലൊരു കൃഷിക്കാരനും സംഘാടകനുമാണ്. 1975-ൽ എരുമക്കടയിലെ സ്ഥലം വിറ്റ് പിതാവിനോടൊപ്പം ചീരക്കുഴിയിൽ മാറി താമസിച്ചു. പോത്താനിക്കാട് വരപ്പാത്തുകുഴിയിൽ പത്രോസിന്റെയും സാനാമ്മയുടെയും മൂന്നാമത്തെ മകളാണ് ഭാര്യ ശുശാമ്മ കാർഷികമേഖലയിൽ സംസ്ഥാനതലത്തിലും പഞ്ചായത്ത് തലത്തിലും പല അവാർഡുകളും ഇദ്ദേഹത്തെ തേടിയെത്തിയിട്ടുണ്ട്. ദൈവീകകാര്യങ്ങളിൽ പ്രത്യേകം ശ്രദ്ധ

കൊടുത്തിരുന്ന മത്തച്ചൻ പഴയന്നൂർപ്പള്ളിയുടെ ഉത്ഭവം മുതൽ, നിർമ്മാണത്തിലും ഭരണകാര്യങ്ങളിലും, സജീവ പങ്കാളിയാണ്. ഇപ്പോൾ കുറ്റിലക്കാട്ട് ഇടിഞ്ഞുകുഴി കുടുംബയോഗ എക്സിക്യൂട്ടീവ് മെമ്പറായി പ്രവർത്തിച്ചുവരുന്നു. തൃശൂർ തിരുവില്വാമല റൂട്ടിൽ ചീരക്കുഴിയിൽ നിന്നും കിഴക്കോട്ട് ഒന്നര കിലോമീറ്റർ മാറി ചീരക്കുഴിയിൽ ഇടതുകരയിൽ താമസിക്കുന്നു. ചീരക്കുഴിയുടെ വളർച്ചയ്ക്കും വികസനത്തിനും സജീവമായി പ്രവർത്തിച്ചിട്ടുള്ള ഇദ്ദേഹം നാടിന്റെ വളർച്ചയിലും പ്രത്യേകം ശ്രദ്ധിച്ചിട്ടുണ്ട്.

മക്കൾ 1. റോബിൻ മാത്യു ITC Civil
റഫർ ശാഖ : 12ചാർട്ട് : 10 തലമുറ : 6
ജനനം : 10.03.1973 വിവാഹം :

റോബിൻ സിവിൽ ഐ.ടി.സി, കഴിഞ്ഞ് ഗവൺമെന്റ് കോൺട്രാക്ട് ക്സിൽ ഏർപ്പെട്ട് എറണാകുളത്ത് ബിസിനസ്സ് നടത്തുന്നു. റോബിൻ മാത്യു കുടുംബചരിത്രമെഴുതുന്നതിൽ സ്തുത്യർഹമായ പങ്ക് വഹിച്ചിട്ടുണ്ട്, സിവിൽ എഞ്ചിനീയറിംഗ്, പ്രോജക്ട് മാനേജ്മെന്റ് എന്നിവയിൽ പരിജ്ഞാനം നേടിയിട്ടുള്ള ഇദ്ദേഹം നല്ലൊരു കോൺട്രാക്ടർ കൂടിയാണ്.

2. ജിജോ മാത്യു PDC
റഫർ ശാഖ : 12ചാർട്ട് : 10 തലമുറ :
ജനനം : 27.09.1977 വിവാഹം :

ജിജോ പി.ഡി.സി. കഴിഞ്ഞ് കാർഷികമേഖലയിലും കുടുംബ കാര്യങ്ങളിലും പ്രവർത്തിക്കുന്നു.

3. സോബി (മകൾ a)

മകൾ a : **സോബി PDC** റഫർ ശാഖ : 12
ചാർട്ട് : 10 തലമുറ : 6
ജനനം : 30.07.1980 വിവാഹം : 28.04.2002

ഭർത്താവ് : **ജയിസൺ P.A.** പാറാഞ്ഞിയിൽ
കിള്ളിമംഗലം, ചേലക്കര
ജനനം : 9.11.1973

ശാഖ : 12 ൽ മത്തച്ചന്റെ ഏക മകൾ സോബിയും ഭർത്താവ് ജയിസണും ചേലക്കരയിൽ കിള്ളിമംഗലത്താണ് താമസം. ഇദ്ദേഹം എറണാകുളത്ത് എം.ജി. റോഡിൽ പത്മാ തീയറ്ററിനടുത്ത് സ്റ്റാർ ഇലക്ട്രോണിക്സ് എന്ന സ്ഥാപനം നടത്തിവരുന്നു. കിള്ളിമംഗലം പാറാഞ്ഞിയിൽ പി.എ. അവറാച്ചന്റെയും മേരിയുടെയും ഇളയ മകനാണ് ജയിസൺ.

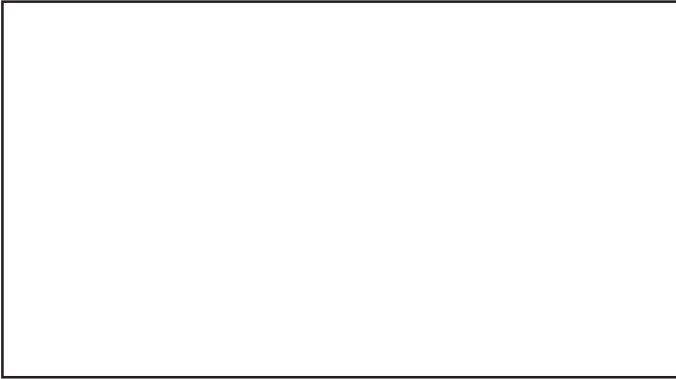

സോബി & ജയിസൺ കുടുംബം

- മകൾ : 1. മറിയം / അനീറ്റ
 ജനനം : 5.03.2003 വിവാഹം :
- ശാഖ 13 : **E.I. ജോയി / പീറ്റർ** റഫർ ശാഖ : തലമുറ : 5
 ഇടിഞ്ഞുകുഴിയിൽ (ചീരക്കുഴി) ചാർട്ട് : 10
 ജനനം : 18.04.1954 വിവാഹം : 25.04.1976
- ഭാര്യ : **ചിന്നമ്മ** കൊച്ചുപടിഞ്ഞാറേക്കരയിൽ, എളനാട്
 ജനനം : 12.07.1954

ജോയി & ചിന്നമ്മ കുടുംബം

ശാഖ : 1 ൽ ഐപ്പിന്റെ 6-ാമത്തെ മകനായി ജനിച്ച ഇദ്ദേഹം 1975-ൽ മക്കുവള്ളിയിലെ വീതം സ്ഥലങ്ങൾ വിറ്റ് പിതാവിനോടൊപ്പം ചീരക്കുഴിയിലേക്ക് വരികയും എളനാട്ടിൽ കൊച്ചു പടിഞ്ഞാറേക്കരയിൽ സ്കരിയയുടെയും എലിസബത്തിന്റെയും ഏക മകൾ ചിന്നമ്മയെ വിവാഹം കഴിക്കുകയും ചെയ്തു. ജോയി കുടുംബയോഗത്തിന്റെ എക്സിക്യൂട്ടീവ് മെമ്പറായി സജീവ പ്രവർത്തകനായിരുന്നു. നല്ലൊരു കുഷിക്കാരനും കഠിനാധ്വാനിയുമാണ്. ഇപ്പോൾ പഴയന്നൂർപ്പള്ളിയുടെ ട്രസ്റ്റിയായി പ്രവർത്തിക്കുന്നു.

- മക്കൾ : 1. ബൈജു /ബിജു SSLC
 റഫർ ശാഖ : 13 ചാർട്ട് : 10 തലമുറ : 6
 ജനനം : 7.04.1977 വിവാഹം :
- ബൈജു ഹെവി മിഷനറി ഓപ്പറേറ്റിംഗ് പഠിച്ച് സേലത്ത് ജോലി ചെയ്യുന്നു.
2. ബിജി വിൽസൺ മകൾ a

മകൾ a : **ബിജി PDC**

റഫർ ശാഖ : 13ചാർട്ട് : 10 തലമുറ : 6

ജനനം : 25.05.1979 വിവാഹം : 30.12.1999

ഭർത്താവ് : **വിൽസൺ**, ചിരക്കുന്നത് എളനാട്, തൃശൂർ

ജനനം : 19.05.1976

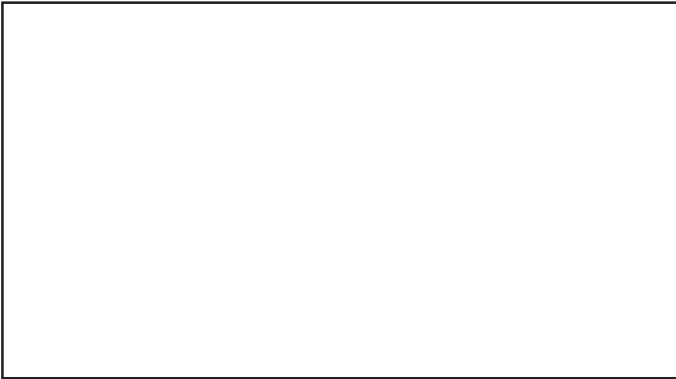

ബിജി & വിൽസൺ

ശാഖ 13 ൽ ജോയിയുടെ ഏക മകൾ ബിജിയെ എളനാട് ചിരക്കുന്നത് വർക്കിയുടെയും മറിയയുടെയും മകൻ വിൽസൺ ആണ് വിവാഹം കഴിച്ചിരിക്കുന്നത്. എളനാട് ടൗണിനോട് ചേർന്നാണ് താമസം. വിൽസൺ നല്ലൊരു ബിസ്സിനസുകാരനും, കൃഷിക്കാരനുമാണ്.

മക്കൾ : 1. അൻമരിയ വിൽസൺ/അമ്മുക്കുട്ടി, റഫർ മകൾ

ജനനം : 10.10.2000

വിവാഹം :

2. വർഗീസ്കുട്ടി

ജനനം : 18.08.2003

വിവാഹം :

ശാഖ 14 : **E.I. പോൾ/പൈലി SSLC**

റഫർ ശാഖ : 1 ചാർട്ട് : 10

ഇടിഞ്ഞുകുഴിയിൽ (ചിരക്കുഴി) തലമുറ : 5

ജനനം : 15.06.1953. വിവാഹം : 19.8.1979

ഭാര്യ : **മറിയം/മോളി** കൊട്ടാരത്തിൽ

കുമ്പളക്കോട് പഴയന്നൂർ

ജനനം : 23.03.1958



പോൾ & മോളി കുടുംബം

ശാഖ ഒന്നിൽ ഐപ്പിന്റെ ഏഴാമത്തെ മകനായി ജനിച്ച പോൾ എസ്.എസ്.എൽ.സി. കഴിഞ്ഞ് 1974-ൽ സഹോദരൻ ജോണിനോടൊപ്പം ചീരക്കുഴിയിലേക്ക് താമസം മാറുകയുണ്ടായി. നല്ലൊരു കൃഷിക്കാരനും പൊതുപ്രവർത്തകനുമായ ഇദ്ദേഹം തിരുവില്വാമല പഞ്ചായത്തിന്റെ പുരോഗമനത്തിൽ സജീവ പങ്കാളിയാണ്. പട്ടിപ്പറമ്പിൽ ഒരു ക്ഷീരോല്പാദക സഹകരണസംഘം ഉണ്ടാവുകയും 6 വർഷക്കാലം അതിന്റെ പ്രസിഡന്റായി സേവനം ചെയ്യുകയും ചെയ്തിട്ടുണ്ട്. ഇപ്പോൾ തിരുവില്വാമല കോ ഓപ്പറേറ്റീവ് ബാങ്കിന്റെ ഡയറക്ടർ ബോർഡ് മെമ്പറും കെ.ഇ.കെ. ബനിഫിറ്റ് ഫണ്ടിന്റെ മാനേജിംഗ് ഡയറക്ടറും ആണ്. കൊട്ടാരത്തിൽ മാർക്കോസിന്റെയും ഏലിയാമ്മയുടേയും ഇളയ മകളാണ് ഭാര്യ മോളി. ഇവർ ചീരക്കുഴിയിൽ തറവാട്ടിൽ താമസിക്കുന്നു.

- മക്കൾ : 1. സിബി PDC, ITC
- റഫർ ശാഖ : 14 ചാർട്ട് : 10 തലമുറ : 6
- ജനനം : 28.10.1980
- വിവാഹം :

സിബി PDC യും മെക്കാണിക്കൽ ഐ.ടി.സി. യും കഴിഞ്ഞ് തൃശൂർ ജോലി ചെയ്യുന്നു.

- 2. സിജു/മർക്കോസ്
- റഫർ ശാഖ : 14 തലമുറ : 6
- ജനനം : 28.10.1982
- വിവാഹം :

സിജു PDC കഴിഞ്ഞ് ഹോട്ടൽ മാനേജ്മെന്റിൽ ഡിപ്ലോമ എടുത്ത് എറണാകുളത്ത് ജോലി ചെയ്യുന്നു.

ശാഖ 15 : E.I. ഐസക്ക് (ചീരക്കുഴി) റഫർ ശാഖ : 1
 ചാർട്ട് : 10 തലമുറ : 5
 ഇടിഞ്ഞുകുഴിയിൽ, ഹിൽപാലസ്, എറണാകുളം
 ജനനം : 3.01.1956 വിവാഹം : 1.05.1986

ഭാര്യ : വത്സ B.Com. മുടകരയിൽ,
 ജനനം : 7.12.1965



ഐസക്ക് & വത്സ കുടുംബം

ശാഖ : 1 ൽ ഇടിഞ്ഞുകുഴിയിൽ ഐപ്പിന്റെയും അച്ചാമ്മയുടെയും എട്ടാമത്തെ മകനായി തൊടുപുഴ താലൂക്കിൽ മുളപ്പുറം ദേശത്ത് ജനിച്ചു. ഇത്താക്ക് എന്ന് പേരിട്ടിരിക്കുന്നതും ഐസക്ക് എന്ന് വിളിക്കുന്നതുമായ ഇദ്ദേഹം ഭൂമിയോടും കൃഷിയോടുമുള്ള താൽപര്യർത്ഥം 1974 ൽ പിതാവിനോടും സഹോദരങ്ങളോടുംമൊപ്പം തൃശൂർ ചീരക്കുഴി ദേശത്തേക്ക് താമസം മാറ്റി. സഹോദരങ്ങളുമായി കൂട്ടായി ചിന്തിക്കുന്നതിനും പ്രവർത്തിക്കുന്നതിനും കാർഷികമേഖലയിൽ നല്ല അഭിവൃദ്ധി നേടുന്നതിനും ഇദ്ദേഹത്തിന് സാധിച്ചു. ഐസക്ക് കുറ്റിലക്കാട്ട് ഇടിഞ്ഞുകുഴിയിൽ കുടുംബയോഗത്തിന്റെ എക്സിക്യൂട്ടീവ് മെമ്പറായി പ്രവർത്തിച്ചിട്ടുള്ളതും ഇപ്പോൾ സെക്രട്ടറിയായും കെ.ഇ.കെ. ബെനിഫിറ്റ് ഫണ്ടിന്റെ ഡയറക്ട് ബോർഡ് മെമ്പറായും എഡിറ്റോറിയൽ ബോർഡിലെ എക്സിക്യൂട്ടീവ് മെമ്പറായും പ്രവർത്തിച്ചു വരുന്നു. കുടുംബശ്രീയുടെയും എംബ്ളത്തിന്റെയും നിർമ്മാണത്തിൽ പ്രധാന പങ്കു വഹിച്ചിട്ടുണ്ട്. ഇദ്ദേഹം പഴയന്നൂർ ടൗണിൽ ഒരു കുരിശു പള്ളി പണിത് സഭയ്ക്ക് നൽകുകയും പള്ളിയുടെ നിർമ്മാണത്തിലും വികസനത്തിലും പ്രത്യേകം താല്പര്യമെടുക്കുകയും ചെയ്തിട്ടു

ണ്ട്. ചീരക്കുഴിയുടെ പുരോഗമനത്തിൽ മുഖ്യ പങ്കു വഹിച്ചിട്ടുള്ള ഇദ്ദേഹം 1978-ൽ കോൺട്രാക്ട് ജോലികളിൽ ഏർപ്പെട്ടു ക്രമേണ എറണാകുളത്ത് ബ്ലൂചിപ്പ് കൺസ്ട്രക്ഷൻസ് എന്ന ഒരു കമ്പനി സ്ഥാപിച്ച് അതിന്റെ ഡയറക്ടറായി പ്രവർത്തിച്ച് കൊണ്ട് തൃപ്പൂണിത്തുറ ഹിൽപാലസിൽ താമസിക്കുന്നു. അങ്ങനെ ചീരക്കുഴിയിലും എറണാകുളത്തുമായി കാർഷിക വൃത്തിയും ഗവൺമെന്റ് കോൺട്രാക്റ്റും നടത്തുന്നതിനോടൊപ്പം കുടുംബയോഗ പ്രവർത്തനങ്ങളിലും സജീവമായി പ്രവർത്തിച്ചുവരുന്നു. ചോറ്റാനിക്കര മുടകരയിൽ എം.വി. തോമസിന്റെയും കുഞ്ഞമ്മയുടെയും മകളാണ് ഭാര്യ വത്സ. ഗ്രഹഭരണകാര്യങ്ങളിലും ദൈവിക കാര്യങ്ങളിലും വത്സയുടെ പ്രവർത്തനം സജീവമാണ്.

- മക്കൾ :
1. സുസന്നാ ഐസക് റഫർ ശാഖ : 15 തലമുറ : 6
വിദ്യാർത്ഥി XStd
ജനനം : 17.02.1988 വിവാഹം :
 2. സെറിൻ ഐസക് റഫർ ശാഖ : 1 തലമുറ : 6
വിദ്യാർത്ഥി VIIth Standard
ജനനം : 27.09.1991 വിവാഹം :
 3. ജോൺസ് ഐസക് റഫർ ശാഖ : 15 തലമുറ : 6
വിദ്യാർത്ഥി IInd Standard
ജനനം : 24.01.1996 വിവാഹം :

അദ്ധ്യായം : 6

ഓനച്ചൻ ഇടിഞ്ഞുകുഴിയിൽ (പഴമ്പാലക്കോട്)

ചാർട്ട് 11

തലമുറ IV	തലമുറ V	തലമുറ VI	തലമുറ VII
↓	↓	↓	↓

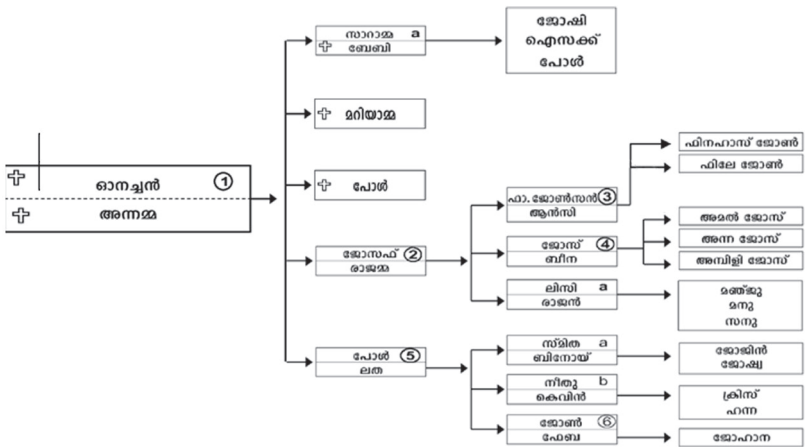

† പേരൻ
 ○ ഓല
 a, b, c ദളൻ

അദ്ധ്യായം : 6
**പൈലി ഓനച്ചൻ ഇടിഞ്ഞുകുഴിയിൽ
(പഴമ്പാലക്കോട്)**

- ശാഖ 1 : പൈലി ഓനച്ചൻ**
റഫർ ഉപവിഭാഗം : A2 തലമുറ : 4
ഇടിഞ്ഞുകുഴിയിൽ റഫർ ചാർട്ട് : 11
ജനനം : 1998 വിവാഹം : 1928. മരണം : 14.01.1988
- ഭാര്യ : അന്നമ്മ** പനിച്ചിയിൽ, കിഴുമുറി
ജനനം : 1912. മരണം : 26.02.1993

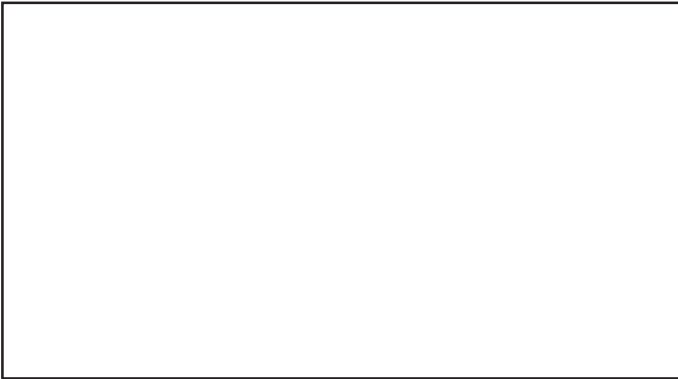

ഓനച്ചൻ & അന്നമ്മ

ഉപവിഭാഗം : A2 ഇടിഞ്ഞുകുഴിയിൽ പൈലിയുടെയും സാറാമ്മയുടെയും മൂന്നാമത്തെ മകനായി 1908-മാണ്ടിൽ പുതുവേലിയിൽ ജനിച്ചു. പൈലി ഓനച്ചൻ (റഫർ ചാർട്ട് : 9 തലമുറ : 4) ചെറുപ്പത്തിൽ മാതാപിതാക്കളോടൊപ്പം മുളപ്പുറത്ത് വന്നു. പ്രാഥമിക വിദ്യാഭ്യാസത്തിനു ശേഷം കൃഷികാര്യങ്ങളിൽ മാതാപിതാക്കളെ സഹായിക്കാൻ തുടങ്ങി. 17-ാമത്തെ വയസ്സിൽ പിറമാടം കോച്ചാലിൽ നിന്ന് അച്ചാമ്മയെ വിവാഹം കഴിച്ചു. താമസിയാതെ ഭാര്യ മരണപ്പെട്ടു. അതിൽ

മക്കളുണ്ടായില്ല. പിന്നീട് 20-ാമത്തെ വയസ്സിൽ കിഴുമുറി പനിച്ചിയിൽ ഐപ്പിന്റെയും, മറിയാമ്മയുടെയും മകൾ അന്നമ്മയെ വിവാഹം കഴിച്ചു. വിവാഹശേഷം തെക്കേക്കര പുരയിടത്തിലേക്ക് താമസം മാറ്റി. ഇവർക്ക് സാറാമ്മ, മറിയാമ്മ, പോൾ, ജോസഫ്, പോൾ എന്നീ അഞ്ച് മക്കൾ ജനിച്ചു. അതിൽ മുത്തമകൻ പോളും രണ്ടാമത്തെ മകൾ മറിയാമ്മയും ചെറുപ്പത്തിലേ മരിച്ചു.

കൃഷിയോട് അതീവ താല്പര്യം ഉണ്ടായിരുന്നതുകൊണ്ട് 30-ാം വയസ്സിൽ സഹോദരങ്ങളും ചില കുട്ടുകാരുമായി വയനാട്ടിൽ പോയി കുറെ സ്ഥലം വാങ്ങി കൃഷികൾ ചെയ്തു എങ്കിലും മലമ്പനി ബാധിച്ച് തിരിച്ചു പോരേണ്ടി വന്നു. പിന്നീട് ചേട്ടൻ ഐപ്പിനോടൊപ്പം അമയപ്ര എരുമക്കടയിൽ 15 ഏക്കറോളം സ്ഥലം വാങ്ങി. കൂടാതെ തഴത്തൊട്ടിയിലും കുറെ ഭൂമി സമ്പാദിച്ച് കൃഷി വികസിപ്പിക്കുകയുണ്ടായി.

മകൾ സാറാമ്മയെ പുതുവേലിയിൽ കമുകുംപിള്ളിൽ ബേബി വിവാഹം കഴിച്ചു. മുത്തമകൻ ജോസഫിനെക്കൊണ്ട് മാറിക അല്ലെക്കുഴിയിൽ രാജമ്മയെ വിവാഹം കഴിപ്പിച്ച് എരുമക്കടയിലേക്ക് വേറെ വിട്ടു. ഇളയമകൻ പോളിന് ഉന്നത വിദ്യാഭ്യാസംകൊടുക്കുന്നതിൽ പ്രത്യേകം ശ്രദ്ധിച്ചു.

സഹോദരങ്ങൾ എല്ലാവരും തന്നെ തൃശൂർ ഭാഗത്തേക്ക് പോയി തിനാൽ 1975-ൽ തറവാട് വിറ്റ് തിരുവില്വാമലയ്ക്കടുത്ത് കുത്താമ്പുള്ളിയിൽ സ്ഥലങ്ങൾ വിറ്റ് പഴയന്നൂർ ടൗണിൽ വീടു വാങ്ങിതാമസം മാറ്റി. വർഷങ്ങൾക്കു ശേഷം ജോലിയുടെ സാഹചര്യത്തിൽ ഇളയമകൻ പോളും കുടുംബവും എറണാകുളത്തേക്ക് താമസം മാറ്റി. ഇതിനിടയിൽ മുത്തമകൻ ജോസഫിന് പഴമ്പാലക്കോട് ഒരു പുരയിടം വാങ്ങി. ജോസഫിനോടൊപ്പം പഴമ്പാലക്കോട് ഒരു പുരയിടം വാങ്ങി. ജോസഫിനോടൊപ്പം പഴമ്പാലക്കോട് ഒരു പുരയിടം വാങ്ങി, ജോസഫിനോടൊപ്പം പഴമ്പാലക്കോട് താമസിച്ചു. അവിടെ വെച്ച് 1988 ജനുവരി മാസം 14-ാം തീയതി മരിച്ച് പഴയന്നൂർ പള്ളിയിൽ കബറടങ്ങി. ഭാര്യ അന്നമ്മ 1993 ഫെബ്രുവരി 26-ാം തീയതി മരിച്ചു പഴയന്നൂർ പള്ളിയിൽ സംസ്കരിച്ചു.

മറ്റുള്ളവരിൽ നിന്നും വളരെ വ്യത്യസ്തമായ തിളക്കമാർന്ന ഒരു വ്യക്തിത്വത്തിന്റെ ഉടമയായിരുന്നു ഓനച്ചൻ. സഹോദരങ്ങളിൽ വെച്ച് ഏറ്റവും വീറും വാശിയും ഉള്ള ആളായിരുന്നു. അതുകൊണ്ട്തന്നെ എല്ലാ കാര്യങ്ങളിലും തീരുമാനം പെട്ടെന്നുണ്ടാകും. അതോടൊപ്പം എല്ലാവരെയും സ്നേഹിക്കാനും സഹായിക്കാനുമുള്ള മനസ്സിന്റെ ഉടമയുമായിരുന്നു. സഹോദരങ്ങളോടും ഒപ്പം ജോലിക്കാരോടും

ഒരു പ്രത്യേക വാത്സല്യം തന്നെയുണ്ടായിരുന്നു. മൊത്തത്തിൽ പൈതൃകത്തിന്റെ പൗരൂഷം എന്ന് അദ്ദേഹത്തെ വിശേഷിപ്പിക്കാം. ഇദ്ദേഹത്തിന്റെ സന്തതി പരമ്പരകളെക്കുറിച്ചാണ് അദ്ധ്യായം 6 ലും ചാർട്ട് :11 ലുമായി പരാമർശിക്കുന്നത്.

- മക്കൾ : 1. സാരാമ്മ (മകൾ a)
 2. മറിയാമ്മ ചെറുപ്രായത്തിൽ മരിച്ചു
 3. പോൾ ചെറുപ്രായത്തിൽ മരിച്ചു
 4. ജോസഫ് ശാഖ : 2
 5. പോൾ ശാഖ : 5

മകൾ a : **സാരാമ്മ**
 റഫർ ശാഖ : 1 ചാർട്ട് : 11 തലമുറ : 5
 ജനനം : 28.01.1939 വിവാഹം : 10.02.1962

ഭർത്താവ് : **ജോർജ്ജ് കെ.ജെ/ബേബി**
 കമ്യൂംപിള്ളിൽ പുതുവേലി
 ജനനം : 4.03.1933

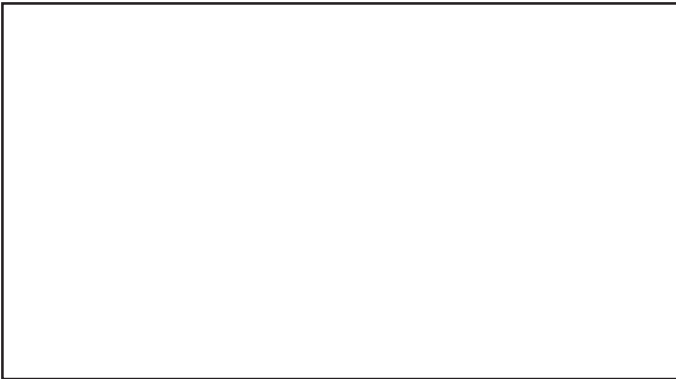

സാരാമ്മ & ബേബി

അദ്ധ്യായം : 6 ൽ ശാഖ : 1 ൽ ഓനച്ചന്റെയും അന്നമ്മയുടെയും മുത്തമകളായ സാരാമ്മയെ പുതുവേലിയിൽ കമ്യൂംപിള്ളിൽ ബേബി വിവാഹം ചെയ്തു. ഇവർ കമ്യൂംപിള്ളിൽ തറവാട്ടിൽ താമസിക്കുന്നു. കുറ്റിലക്കാട്ട് ഇടിഞ്ഞുകുഴി തറവാടിന്റെ അയൽക്കാരും സ്നേഹിതരുമാണ് കമ്യൂംപിള്ളിൽ കുടുംബം. ബേബി കർമ്മോത്സുകനായ കൃഷിക്കാരനും, സജീവ പൊതുകാര്യപ്രവർത്തകനും തികഞ്ഞ ഈശ്വരവിശ്വാസിയും സ്നേഹസമ്പന്നനുമാണ്.

- മക്കൾ
1. ജോഷി, PDC എറണാകുളത്ത് ബിസിനസ്സ് ചെയ്യുന്നു.
ജനനം : 3.06.1963 വിവാഹം : 28.10.1990
 2. ഐസ് B.Tech സിവിൽ എറണാകുളത്ത് ബിസിനസ്സ് ചെയ്യുന്നു.
ജനനം : 21.08.1967
വിവാഹം : 8.09.1996
 3. പോൾ B.Tech അമേരിക്കയിൽ ജോലി ചെയ്യുന്നു.
ജനനം : 5.03.1971
വിവാഹം : 15.05.1999
- ശാഖ 2 : **ഇ.ജെ. ജോസഫ്** റഫർ ശാഖ : 1 ചാർട്ട് : 11
ഇടിഞ്ഞുകുഴിയിൽ പഴമ്പാലക്കോട് തലമുറ : 5
ജനനം : 31.10.1943 വിവാഹം : 17.05.1965
- ഭാര്യ : **അനമ്മ/രാജമ്മ** അല്ലക്കുഴ, മാരിക
ജനനം : 30.10.1945

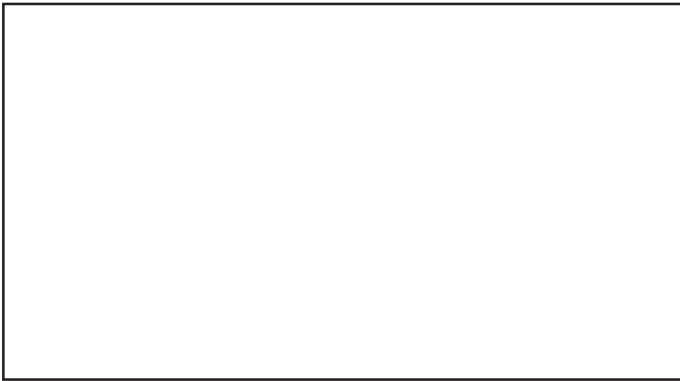

ജോസഫ് & രാജമ്മ കുടുംബം

അദ്ധ്യായം : 6 ഇടിഞ്ഞുകുഴിയിൽ ഓനച്ചന്റെ (റഫർ ശാഖ : 1) രണ്ടാമത്തെ മകനായി മുളപ്പുറത്ത് ജനിച്ചു. 10-ാം ക്ലാസുവരെ പഠിച്ചു. 1965-ൽ മാരിക അല്ലക്കുഴ ജോസഫിന്റെയും മറിയയുടെയും മകൾ രാജമ്മയെ വിവാഹം കഴിച്ച് അമയപ്രയിലേക്ക് മാറി താമസിച്ചു. 1980-ൽ അമയപ്രയിലെ സ്ഥലം വിറ്റ് പഴമ്പാലക്കോട് സ്ഥലം വാങ്ങി താമസമാക്കി നല്ലൊരു മാതൃകാകൃഷിക്കാരനും കഠിനാധ്വാനിയുമാണ് ജോസഫ്. കുടുംബയോഗ പ്രവർത്തനങ്ങളിൽ സജീവ പങ്കാളിയായി രുന്നു.

മക്കൾ : 1. ഫാ. ജോൺസൺ ശാഖ : 3
2. ജോസ് ശാഖ : 4
3. ലിസിമകൾ a

മകൾ a : ലിസി രാജൻ SSLC
റഫർ ശാഖ : 2 ചാർട്ട് : 11 തലമുറ : 6
ജനനം : 25.01.1971 വിവാഹം : 25.08.1994

ഭർത്താവ് : രാജൻ തച്ചിരിക്കൽ ചാലക്കയം നിരവ്
ജനനം : 10.05.1967

ഇടിഞ്ഞുകുഴിയിൽ ജോസഫിന്റെ ഏക മകളായ ലിസിയെ മണ്ണാർക്കാട് ഇടക്കുറിശ്ശി ഇരുമ്പാൻകുട്ടി തച്ചിരിക്കൽ ഗീവർഗീസിന്റെയും സാറാ മ്മയുടെയും മകൻ രാജൻ വിവാഹം കഴിച്ചു. രാജൻ ബിസിനസ്സും കൃഷിയുമായി കഴിയുന്നു.

മക്കൾ : മഞ്ജു : മകൾ തലമുറ : 7
ജനനം : 6.02.1996

2. മനു : മകൻ തലമുറ : 7
ജനനം : 14.02.1999

3. സനു : മകൻ തലമുറ ജനനം : 11.12.2002

ശാഖ 3 : **Fr. E.J. ജോൺസൺ B.A., D.Th.**

റഫർ ശാഖ : 2 ചാർട്ട് : 11 തലമുറ : 6
ജനനം : 10.08.1966 വിവാഹം : 29.05.1992

ഭാര്യ : **ആൻസി/സീമോൾ**
മംഗലത്ത്, നല്ലേപ്പിള്ളി, ചിറ്റൂർ
ജനനം : 30.07.1973

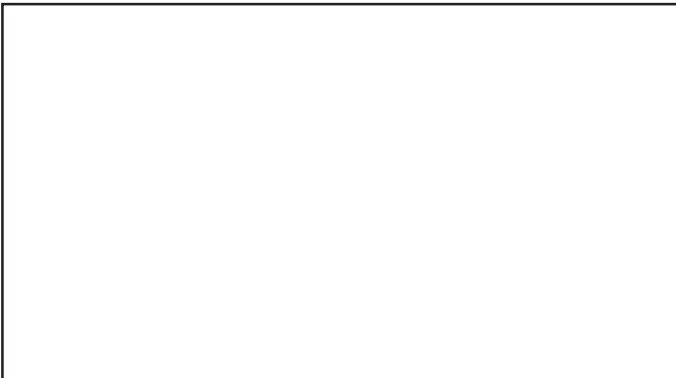

ഫാ. ജോൺസൺ & സീമോൾ കുടുംബം

ശാഖ : 2 ൽ ഇടിഞ്ഞുകുഴിയിൽ ജോസഫിന്റെ മുത്ത മകനായി ജനിച്ച ഫാ. ജോൺസൺ കുടുംബത്തിലെ ഏക വൈദികനും കുടുംബയോഗത്തിന്റെ രക്ഷാധികാരിയുമാണ്. 1985ൽ ശെമ്മാശനായി സെമിനാരി വിദ്യാഭ്യാസത്തിന് ശേഷം തൃശൂർ ഭദ്രാസന മെത്രാപ്പൊലീത്ത ഡോ. യൂഹാനോൻ മോർ മിലിത്തിയോസിന്റെ സെക്രട്ടറിയായി പ്രവർത്തിച്ചു. 1992 ൽ പഴയന്നൂർ സെ.മേരീസ് സീനായി പള്ളിയിൽ വെച്ച് വൈദികനായി. ഇപ്പോൾ തൃശൂർ ഭദ്രാസനത്തിലെ നല്ലേപ്പിള്ളി സെന്റ് ജോൺസ് പള്ളി വികാരിയാണ്. കുത്താട്ടുകുളം മംഗലത്തു താഴം മംഗലത്ത് കുര്യാക്കോസിന്റെയും മേരിയുടെയും മകൾ ആൻസിയാണ് ഭാര്യ. രണ്ട് ആൺകുട്ടികളുണ്ട്. പഴമ്പാലക്കോട് മാതാപിതാക്കളോടൊപ്പം തറവാട്ടിൽ താമസിക്കുന്നു.

- മക്കൾ : 1 ഫിനഹാസ് ജോൺ തലമുറ : 7
 ജനനം : 10.11.1993 വിവാഹം :
 2. ഫിലേ ജോൺ തലമുറ : 7
 ജനനം : 19.03.2000 വിവാഹം :

ശാഖ 4 : **ജോസ് ജോസഫ് SSLC** റഫർ ശാഖ : 2
 ചാർട്ട് : 11 തലമുറ : 6
 ജനനം : 29.09.1968 വിവാഹം : 11.09.1995

ഭാര്യ : **ബീന** വേളൂർ കാരാക്കുറുശ്ശി മണ്ണാർക്കാട്
 ജനനം : 25.05.1969

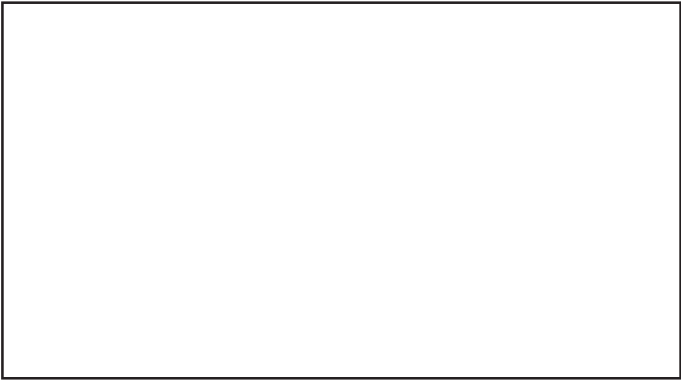

ജോസ് ജോസഫ് & ബീന കുടുംബം

ശാഖ : 2 ൽ ജോസഫിന്റെ രണ്ടാമത്തെ മകനായി ജനിച്ചു. കാരാക്കുറുശ്ശി, വേളൂർ ഐസക്കിന്റെയും തങ്കമ്മയുടെയും മകൾ ബീന

യാണ് ഭാര്യ. കുടുംബവക പുരയിടത്തിലേക്ക് വേറെ മാറി താമസിച്ചു കാർഷിക മേഖലയിൽ വ്യാപരിച്ചിരിക്കുന്നു. ഇവരുടെ മക്കളിൽ അമൽ & അന്ന ഇരട്ടകളാണ്. ജോസ് നല്ലൊരു കൃഷിക്കാരനാണ്.

- മക്കൾ : 1. അമൽ ജോസ് UKG തലമുറ : 7
 ജനനം : 30.09.1997 വിവാഹം :
 2. അന്ന ജോസ് UKG തലമുറ : 7
 ജനനം : 30.09.1997 വിവാഹം :
 3. അമ്പിളി ജോസ് തലമുറ : 7
 ജനനം : 10.04.2001 വിവാഹം :

ശാഖ 5 : **ഇ.ജെ. പോൾ B.Sc., B.Ed., L.L.B**
 റഫർ ശാഖ : 1 ചാർട്ട് : 11 തലമുറ : 5
 ഇടിഞ്ഞുകുഴിയിൽ (കാക്കനാട്)
 ജനനം : 10.04.2001 വിവാഹം : 2.10.1975

ഭാര്യ : **ലതാ പോൾ** നേതാജി ഭവൻ പെരുമ്പാവൂർ
 ജനനം : 2.03.1952

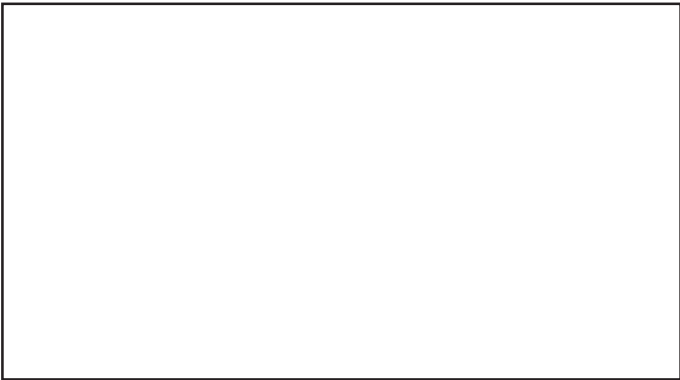

പോൾ & ലതാ കുടുംബം

ഇടിഞ്ഞുകുഴിയിൽ ഓനച്ചന്റെ മൂന്നാമത്തെ മകനായി മുളപ്പുറത്ത് ജനിച്ചു. ബി.എസ്.സി., ബി.എഡ്, എൽ.എൽ.ബി എന്നീ ബിരുദങ്ങൾ സമ്പാദിച്ചു. പെരുമ്പാവൂർ നേതാജി ഭവനിൽ ജോണിന്റെ മകൾ ലതയാണ് ഭാര്യ. എറണാകുളം കാക്കനാടാണ് താമസം. ഇപ്പോൾ ഗോവയിൽ ബൈബിൾ ട്രെയിനിംഗ് സെന്ററിൽ അക്കാഡമിക് ഡീൻ ആയി ജോലി ചെയ്യുന്നു. ലത എറണാകുളത്ത് കലക്ടറേറ്റിൽ ഉദ്യോഗസ്ഥയാണ്.

- മകൾ : 1. സ്മിത മകൾ a തലമുറ : 6
 2. നീതുപോൾ B.Tech തലമുറ : 6
 ജനനം : വിവാഹം :
3. ജോൺ പോൾ 12th റഫർ ശാഖ : 5 തലമുറ : 6
 ജനനം : 21.6.1986 വിവാഹം :

മകൾ a : **സ്മിത ബിനോയ് B.Sc.** നേഴ്സിംഗ്
 റഫർ ശാഖ : 5 തലമുറ : 6
 ജനനം : 28.01.1977 വിവാഹം : 5.04.2001

ഭർത്താവ് : **ബിനോയി MBA** പെരിയപ്പറമ്പിൽ ഇരിട്ടി കണ്ണൂർ
 ജനനം : 25.12.1973

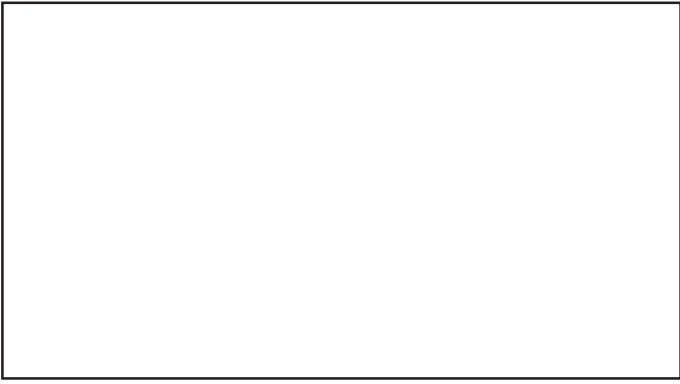

സ്മിത & ബിനോയ്

ശാഖ : 5 ൽ പോളിന്റെ മുത്ത മകൾ സ്മിത വിവാഹശേഷം ഭർത്താവിനോടൊപ്പം അബുദാബിയിൽ താമസിക്കുന്നു. ബിനോയി അബുദാബിയിൽ എൻ.പി.സി.സി. യിൽ അസിസ്റ്റന്റ് മാനേജരാണ്. പെരിയപ്പറമ്പിൽ ചാക്കോയുടെ മകനാണ് ബിനോയി.

അദ്ധ്യായം : 7
പൈലി ഇത്താക്ക് ഇടിഞ്ഞുകുഴിയിൽ
(കളത്തിൽ)
ചാർട്ട് 12

തലമുറ IV	തലമുറ V	തലമുറ VI	തലമുറ VII
↓	↓	↓	↓

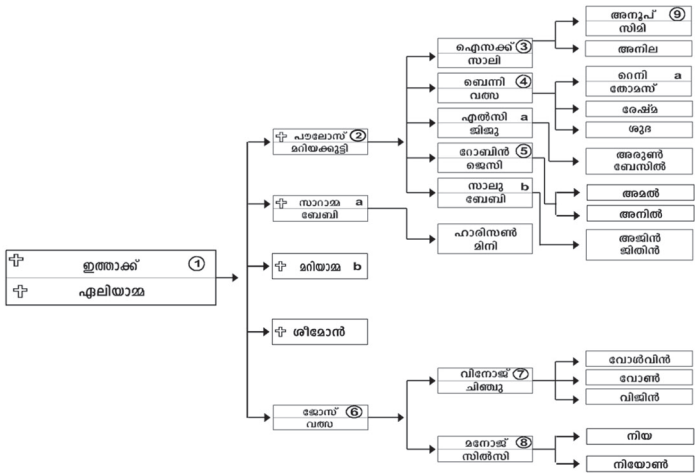

♣ പേരുകൾ
 ○ ഓരോ
 a, b, c മക്കൾ

അദ്ധ്യായം : 7

പൈലി ഇത്താക്ക് ഇടിഞ്ഞുകുഴിയിൽ

(കളത്തിൽ)

ചാർട്ട് 12

- ശാഖ 1 : പൈലി ഇത്താക്ക്
 റഫർ ഉപവിഭാഗം A2 തലമുറ : 4
 ഇടിഞ്ഞുകുഴിയിൽ കൊണ്ടാഴി റഫർ ചാർട്ട് : 9
 ജനനം : 1910 വിവാഹം : 1926
- ഭാര്യ : ഏലിയാമ്മ കർത്താനിക്കാട്ട് കോഴിപ്പിള്ളി
 ജനനം : 1911

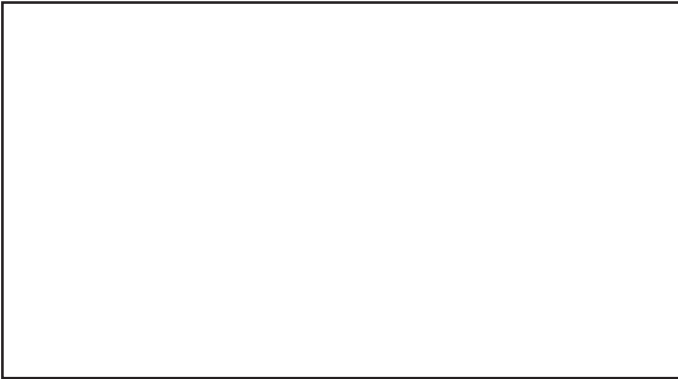

ഇത്താക്ക് & ഏലിയാമ്മ കുടുംബം

ഉപവിഭാഗം A2 ൽ പൈലി സാരാമ്മ ദമ്പതികളുടെ നാലാമത്തെ മകനായി 1910 ൽ പുതുവേലിയിൽ ജനിച്ചു. പൈലി ഇത്താക്ക് എന്ന പേരിൽ അറിയപ്പെടുന്നു. ഇദ്ദേഹം ലോവർ പ്രൈമറി കഴിഞ്ഞ് കോഴിപ്പിള്ളി കർത്താനിക്കാട്ട് ശീമോന്റെയും മറിയത്തിന്റെയും മക്കൾ ഏലിയാമ്മയെ വിവാഹം കഴിച്ചു. ഇവർക്ക് കുഞ്ഞപ്പൻ (പൗലോസ്), സാരാമ്മ, മറിയമ്മ, ശീമോൻ, ജോസ് എന്നീ മക്കൾ ജനിക്കുകയും മക്കളിൽ

മറിയമ്മ 4-ാമത്തെ വയസ്സിലും ശീമോൻ രണ്ടാമത്തെ വയസ്സിലും കുഞ്ഞപ്പൻ 54-ാമത്തെ വയസ്സിലും മരണമടയുകയുണ്ടായി.

കുടുംബവക മുളപ്പുറം വടക്കേക്കര പുരയിടത്തിലേക്ക് വേറെ താമസം തുടങ്ങിയ ഇത്താക്ക് കാലക്രമേണ ഈ പുരയിടം ജ്യേഷ്ടൻ ഐപ്പിന് കൊടുത്തുകൊണ്ട് മുളപ്പുറത്ത് കാരാങ്കോട് എന്ന സ്ഥലത്തേക്ക് വിറ്റ് മാറുകയും അവിടുന്ന് 1966-ാമാണ്ടിൽ തൃശൂർ കൊണ്ടാഴിയിൽ സഹോദരങ്ങളുമൊരുമിച്ച് സ്ഥലം വാങ്ങി താമസം തുടർന്നു.

എല്ലാ രീതിയിലും കുടുംബത്തിന്റേയും നാടിന്റേയും വളർച്ചയ്ക്ക് മുൻപന്തിയിൽ നിന്ന് പ്രവർത്തിച്ചിട്ടുള്ള ഇദ്ദേഹം നല്ലൊരു ദൈവവിശ്വാസിയും ആത്മീയ കാര്യങ്ങളിൽ മുൻതൂക്കം കൊടുത്തിട്ടുള്ള ആളുമാണ്. ശ്രീമാൻ സഭ മാനേജിംഗ് കമ്മിറ്റി മെമ്പറായി പ്രവർത്തിച്ചിട്ടുള്ളതും നാടിന്റെ (കൊണ്ടാഴി) ഉന്നമനത്തിന് വേണ്ടി ഒന്നാം കല്ലിൽ പാൽ സൊസൈറ്റിക്ക് 5 സെന്റ് സ്ഥലവും പ്ലാന്റേഷൻ റോഡിന്റെ വികസനത്തിനായി 1/2 ഏക്കർ സ്ഥലവും ദാനമായി നൽകുകയുണ്ടായി. 66 ൽ കൊണ്ടാഴിയിൽ എത്തിയ ഇദ്ദേഹം സഹോദരങ്ങളുടെയും നാട്ടുകാരുടെയും കുടിയേറ്റത്തിന് അഹോരാത്രം പരിശ്രമിച്ചിട്ടുള്ളതും കൊണ്ടാഴി പള്ളിയുടെ നിർമ്മാണത്തിലും 28 വർഷം ട്രസ്റ്റിയായും സേവനമനുഷ്ഠിച്ചിട്ടുള്ളതുമാണ്. മൂത്ത മകൻ കുഞ്ഞപ്പനെ(പൗലോസ്) വിവാഹം കഴിപ്പിച്ച് തറവാട്ടിൽ കൂടെ നിർത്തുകയും മകൾ പെണ്ണമ്മയെ കളപ്പുരയിൽ കെ.എ. ഫിലിപ്പിന് വിവാഹം ചെയ്തു കൊടുക്കുകയും ഇളയ മകൻ ജോസിനെ വിവാഹം കഴിപ്പിച്ച് തറവാടിനോട് ചേർന്ന് മാറ്റി താമസിപ്പിക്കുകയും ചെയ്തു. കൊണ്ടാഴി ദേശത്തിന്റെ മാതൃകാ കർഷകനും വീട്ടുകാരുടേയും നാട്ടുകാരുടേയും അപ്പായിയായിട്ടാണ് അറിയപ്പെട്ടിരുന്നത്. ഇദ്ദേഹം കുടുംബയോഗത്തിന്റെ ആലോചനായോഗം വിളിച്ച പിതാക്കന്മാരിൽ ഒരാളായിരുന്നു. ഇത്താക്കിന്റെ ഭവനത്തിൽ വെച്ചാണ് ആദ്യആലോചനയോഗം നടക്കുന്നത്. ശ്രീമാൻ ഇത്താക്കിന്റെ സന്തതി പരമ്പരകളെ കുറിച്ചാണ് അദ്ധ്യായം 7 ലും ചാർട്ട് 12ലും പരാമർശിക്കുന്നത്.

- മക്കൾ : 1. പൗലോസ്/കുഞ്ഞപ്പൻ റഫർ ശാഖ : 2
2. സാരാമ്മ ബേബി മകൾ a
3. മറിയമ്മ (ചെറുപ്രായത്തിൽ മരിച്ചു)
4. ശീമോൻ (ചെറുപ്രായത്തിൽ മരിച്ചു)
5. സൈമൺ ഐസക് /ജോസ് ശാഖ : 6

മക്കൾ a : **സാരാമ്മ/പെണ്ണമ്മ** റഫർ ശാഖ : 1
 ചാർട്ട് : 12 തലമുറ : 5
 ജനനം : 07.10.1942 വിവാഹം : 16.07.1961

ഭർത്താവ് : **കെ. എ. ഫിലിപ്പ്/ബേബി**
 കളപ്പുരയിൽ കൊണ്ടാഴി
 ജനനം : 10.09.1940

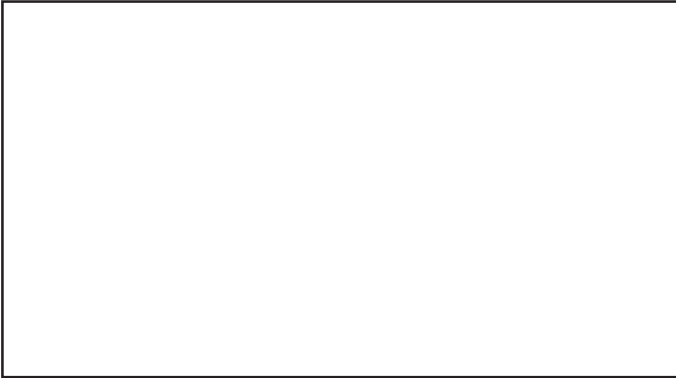

പെണ്ണമ്മ & ബേബി കുടുംബം

ശാഖ : 1 ൽ ഇത്താക്കിന്റെയും ഏലിയാമ്മയുടെയും മക്കൾ പെണ്ണമ്മയെ കുത്താട്ടുകുളം കളപ്പുരയിൽ വിവാഹം ചെയ്യുകയും ഹാരിസൺ, മിനി എന്നീ മക്കൾ ജനിക്കുകയും ചെയ്തു. ഇപ്പോൾ കൊണ്ടാഴി ഒന്നാം കല്ലിന് സമീപം താമസിക്കുന്നു.

മക്കൾ : 1. കെ.പി. ഹാരിസൺ ITC തലമുറ : 6
 ജനനം : 14.09.1963 വിവാഹം : 30.12.1992

2. മിനി PDC റഫർ മക്കൾ a തലമുറ : 6
 ജനനം : 2.05.1965
 വിവാഹം : 26.02.1990 തലമുറ : 5

ശാഖ 2 **പൗലോസ്/കുഞ്ഞപ്പൻ** റഫർ ശാഖ : 1 ചാർട്ട് : 12
 ഇടിഞ്ഞുകുഴിയിൽ (കളത്തിൽ) തലമുറ : 5
 ജനനം : 14.06.1939
 വിവാഹം : 1.12.1957
 മരണം : 31.10.92

ഭാര്യ : **മറിയക്കുട്ടി** പുത്തൻകളപ്പുരയിൽ, ഉടുമ്പന്നൂർ
 ജനനം : 10.08.1942

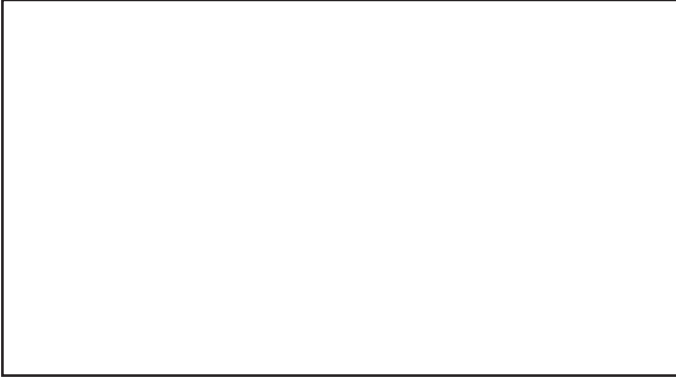

കുഞ്ഞപ്പൻ & മറിയക്കുട്ടി

ഇടിഞ്ഞുകുഴിയിൽ പൈലി ഇത്താക്കിന്റെ ശാഖ : 1 മുത്ത മകനായി ജനിച്ചു. ഉടുമ്പന്നൂർ പുത്തൻകളപ്പുരയിൽ മത്തായിയുടെയും സാരാമ്മയുടെയും മകൾ മറിയക്കുട്ടിയെ വിവാഹം കഴിക്കുകയും അഞ്ച് മക്കൾ ജനിക്കുകയും ചെയ്തു. മുളപ്പുറം കാരാംകോട് നിന്ന് 1966 ൽ കൃഷി ആവശ്യത്തിനായി അപ്പനോടൊപ്പം തൃശൂർ ജില്ലയിൽ കൊണ്ടാഴിയിൽ താമസമായി. നല്ലൊരു കൃഷിക്കാരനും പൊതുകാര്യപ്രസക്തനുമായിരുന്നു. കുടുംബയോഗത്തിന്റെ നടത്തിപ്പിന് സജീവ പിൻതുണ കൊടുത്തിരുന്നു. കുടുംബത്തിന്റെ വളർച്ചയ്ക്ക് വളരെ ത്യാഗപൂർണ്ണമായ സേവനം നടത്തിയിട്ടുണ്ട്. ഇങ്ങനെ വീട്ടുകാരുടെയും നാട്ടുകാരുടെയും ചേട്ടായി ആയിരുന്നു. 31.10.1992 ൽ 54-ാമത്തെ വയസ്സിൽ വാഹനാപകടത്തിൽ മരിച്ചു. കൊണ്ടാഴി പള്ളിയിൽ കബറടങ്ങി.

- മക്കൾ :
- 1 ഇ.പി. ഐസക് ശാഖ : 3 തലമുറ : 6
 - 2. ഇ.പി. ബെന്നി ശാഖ : 4 തലമുറ : 6
 - 3. എൽസി (മകൾ) തലമുറ : 6
 - 4. ജോസഫ് പോൾ/റോബിൻ റഫർ ശാഖ :5 തലമുറ:6
 - 5. സാലു മകൾ b

- മകൾ a :
- എൽസി റഫർ ശാഖ : 2
 - ചാർട്ട് : 12 തലമുറ : 6
 - ജനനം : 05.05.1965
 - വിവാഹം : 09.11.1985

- ഭർത്താവ് :
- ജിജു ചീതാർക്കുഴിയിൽ, കട്ടിളപുവം
 - ജനനം : 8.01.1960

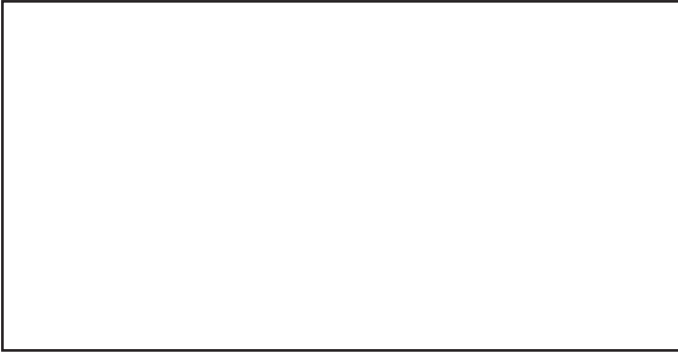

എൽസി & ജിജു കുടുംബം

ശാഖ : 2 ൽ കുഞ്ഞപ്പന്റെ മക്കൾ എൽസിയെ കട്ടിളപ്പുവം ചീതാർകുഴിയിൽ തോമസിന്റേയും ഏലിയാമ്മയുടെയും മകൻ ജിജു ആണ് വിവാഹം കഴിച്ചിരുന്നത്. കട്ടിളപ്പുവത്തിനടുത്ത് വാരിക്കുളത്ത് താമസിക്കുന്നു.

- മക്കൾ : 1 അരുൺ X Std തലമുറ : 7
ജനനം : 3.01.1989 വിവാഹം :
- 2. ബെയിസിൻ IXth Std തലമുറ
ജനനം : 14.05.1990 വിവാഹം :

മക്കൾ b : സാലു TTC റഫർ ശാഖ : 2 ചാർട്ട് : 12 തലമുറ : 6
ജനനം : 28.04.1970 വിവാഹം : 23.08.1993

ഭർത്താവ് : **കെ.ടി. മാത്യു/ബേബി** കുറുനുമ്മേൽ വീട്,
പുളിയങ്കോട്, പാതിരിക്കോട്
ജനനം : 25.04.1961



സാലു & ബേബി കുടുംബം

ശാഖ : 2 ൽ കുഞ്ഞപ്പന്റെ ഇളയ മകൾ സാലുവിനെ പുളിയ കോട് കുന്നുമേൽ വീട്ടിൽ തോമസിന്റെയും ഏലിയാമ്മയുടെയും മകൻ ബേബി വിവാഹം കഴിച്ച് പെരിന്തൽമണ്ണ കാളിയാറ് റൂട്ടിൽ പതിരി കോട് പുളിയകോട് എന്ന സ്ഥലത്ത് താമസിക്കുന്നു. സാലു ടീച്ചറായും ബേബി പോലീസ് ഡിപ്പാർട്ട്മെന്റിലും ജോലി ചെയ്യുന്നു.

- മക്കൾ : 1 അജിൻ തലമുറ : 7
ജനനം : 5.01.1995 വിവാഹം :
- 2. ജിതിൻ തലമുറ : 7
ജനനം : 5.01.1998 വിവാഹം :

ശാഖ 3 : ഇ. പി. ഐസക് SSLC
 റഫർ ശാഖ : 2 ചാർട്ട് : 12 തലമുറ 6
 ഇടിഞ്ഞുകുഴിയിൽ (കളത്തിൽ)
 ജനനം : 7.10.1959
 വിവാഹം : 26.01.1986

ഭാര്യ : സാലി ചെമ്പകപ്പറമ്പിൽ പാതിരിക്കോട് മേലാറ്റൂർ
 ജനനം : 15.05.1968

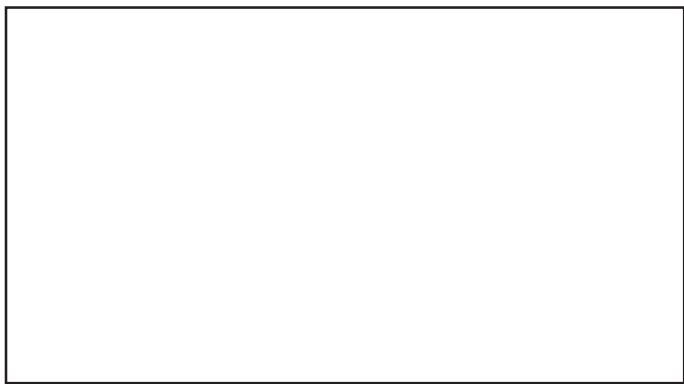

ഇ. പി. ഐസക് & സാലി കുടുംബം

ശാഖ : 2 ൽ കുഞ്ഞപ്പന്റെ മുത്ത മകൻ ഐസക് കളത്തിൽ തറവാട്ടിൽ താമസിക്കുന്നു. കുടുംബ ചരിത്രപുസ്തകത്തിന്റെ എഡിറ്റോറിയൽ ബോർഡ് അംഗമാണ്. കൊണ്ടാഴിപ്പള്ളിയുടെ ഭരണകാര്യത്തിൽ സജീവ പങ്കാളിയും പള്ളിയുടെ ട്രസ്റ്റിയുമായി പ്രവർത്തിച്ചു വരുന്നു. ചെമ്പകപ്പറമ്പിൽ ജോണിന്റെയും സാരാമ്മയുടെയും മകളാണ് ഭാര്യ സാലി.

- മക്കൾ : 1. അനൂപ് ഐസക് Std X തലമുറ : 7
 ജനനം : 14.12.1988 വിവാഹം :
 2. അനില ഐസക് VI Std തലമുറ : 7
 ജനനം : 2.01.1993 വിവാഹം :

ശാഖ 4 : **ഇ. പി. ബെന്നി SSLC**
 റഫർശാഖ : 2 ചാർട്ട് : 12 തലമുറ : 6
 ജനനം : 1.10.1962
 വിവാഹം : 13.11 1989

ഭാര്യ : **വത്സ** മുതാട്ടുവീട്ടിൽ, കോരൻചിറ, പാലക്കാട്
 ജനനം : 21.10.1964

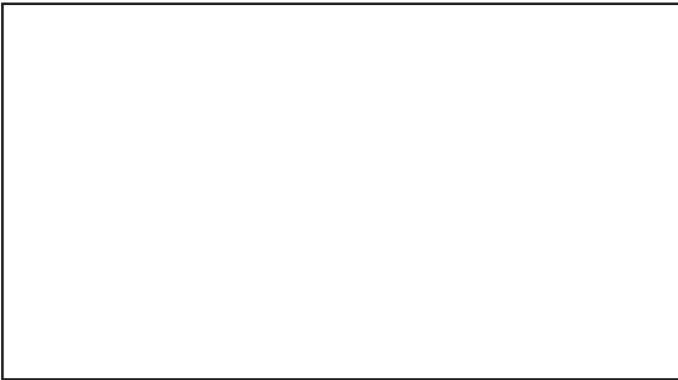

ബെന്നി & വത്സ കുടുംബം

ശാഖ : 2ൽ കുഞ്ഞപ്പന്റെ രണ്ടാമത്തെ മകനായി ജനിച്ചു. എസ്. എസ്. എൽ.സി. വിദ്യാഭ്യാസം കഴിഞ്ഞ് കാർഷിക മേഖലയിൽ പ്രവർത്തിക്കുന്നു. ഇദ്ദേഹം നല്ലൊരു പാചകക്കാരനും സംഘാടകനുമാണ്. മായന്നൂർ ഭാരതപ്പുഴയുടെ തീരത്താണ് ബെന്നിയും കുടുംബവും താമസിക്കുന്നത്. കോരൻചിറ മുതാട്ടിൽ എം.ഇ. ലാസറുടെ മകളാണ് ഭാര്യ വത്സ.

- മക്കൾ : 1. റിനി ബെന്നി Std VIII തലമുറ : 7
 ജനനം : 1.10.1990 വിവാഹം :
 2. രേഷ്മ ബെന്നി Std IV തലമുറ : 7
 ജനനം : 18.06.1994 വിവാഹം :
 3. ശുഭ ബെന്നി Std III തലമുറ : 7
 ജനനം : 24.02.1996 വിവാഹം :

ശാഖ 5 : ജോസഫ് പോൾ /റോബിൻ SSLC, D.Civil

റഫർ ശാഖ : 2

ഇടിഞ്ഞുകുഴിയിൽ റഫർ ചാർട്ട് : 12 തലമുറ : 6ത

ജനനം : 24.05.1968

വിവാഹം : 5.02.1996

ഭാര്യ : ജെസി മരോട്ടിച്ചാൽ, തൃശൂർ

ജനനം : 18.04.1974

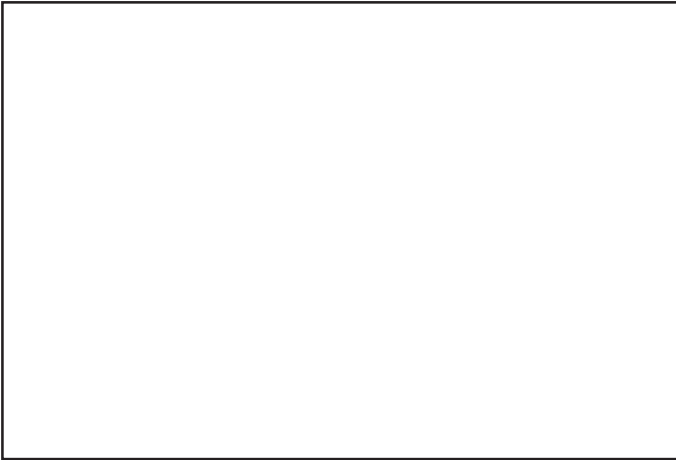

റോബിൻ & ജെസ് കുടുംബം

ശാഖ : 2 ൽ കുഞ്ഞപ്പന്റെ മൂന്നാമത്തെ മകനായി ജനിച്ചു. ഡ്രാഫ്റ്റ്മാൻ സിവിൽ കഴിഞ്ഞ് നല്ലൊരു കോൺട്രാക്ടറും കൃഷിക്കാരനുമായി കഴിയുന്നു. കുടുംബയോഗത്തിന്റെ കാര്യത്തിലും കുടുംബപരമായ കാര്യത്തിലും സജീവപങ്കാളിയാണ്. കുടുംബവക അക്കര പുരയിടത്തിലേക്ക് മാറി താമസിക്കുന്നു. വടക്കനടയിൽ ഐപ്പിന്റെയും സാരാമ്മയുടെയും മകളാണ് ഭാര്യ ജെസ്സി.

മക്കൾ : 1. അമൽ ജോസഫ് Std II തലമുറ : 7

ജനനം : 14.12.1996

വിവാഹം :

2. അനിൽ ജോസഫ്

ജനനം : 21.11.2002

വിവാഹം :

ശാഖ 6 : സൈമൺ ഐസക്/ജോസ് SSLC

റഫർ ശാഖ : 1 തലമുറ : 5

ഇടിഞ്ഞുകുഴിയിൽ (കൊണ്ടാഴി കളത്തിൽ) ചാർട്ട് : 12

ജനനം : 5.04.1955

വിവാഹം : 12.07.1976

ഭാര്യ : വത്സമ്മ/വത്സ കട്ടയിൽ, തെങ്കര, മണ്ണാർക്കാട്

ജനനം : 20.12.1960



ജോസ് & വത്സ കുടുംബം

ശാഖ : ഒന്നിൽ പെലി ഇത്താക്കിന്റെ ഇളയ മകനായി മുളപ്പുറത്ത് ജനിച്ചു. 1966 ൽ തൃശൂർ കൊണ്ടാഴി ദേശത്ത് പിതാവിനോടൊപ്പം താമസമാക്കിയ ജോസ് കൊണ്ടാഴി ദേശത്തിനും വീട്ടുകാർക്കും മാതൃകാ കൃഷിക്കാരനും നല്ലൊരു പൊതുപ്രവർത്തകനുമാണ്. പുതിയതരം കൃഷിരീതികൾ കണ്ടെത്തുവാനും ശാസ്ത്രീയമായി നടത്തുവാനും ജോസിന്റെ പരിശ്രമം വളരെ വലുതാണ്. കൊണ്ടാഴി ദേശത്ത് മംഗള അടയ്ക്ക നല്ല രീതിയിൽ തുടങ്ങിയതും ഇദ്ദേഹമാണ്. പല കർഷക അവാർഡുകളും ജോസിനെ തേടിയെത്തിയിട്ടുണ്ട്. കൊണ്ടാഴി സർവ്വീസ് സഹകരണ ബാങ്കിന്റെയും മിൽക് സൊസൈറ്റിയുടെയും ഡയറക്ടർ ബോർഡ് മെമ്പറായി പ്രവർത്തിച്ചിട്ടുണ്ട്. കൊണ്ടാഴി ദേശത്തിന്റെ പുരോഗതിക്ക് സജീവമായി പ്രവർത്തിച്ചിട്ടുള്ള ജോസ്, പ്ലാന്റേഷൻ റോഡ്, ശുദ്ധ ജലവിതരണം, ഇറിഗേഷൻ സംവിധാനം എന്നിങ്ങനെ പല വികസനപ്രവർത്തനങ്ങൾക്കും നേതൃത്വം കൊടുത്തിട്ടുണ്ട്. കാർഷിക വികസനത്തിന്റെ ഭാഗമായി ചിറ്റൂരിൽ സ്ഥലം വാങ്ങി, ആ ദേശത്തെ നല്ലൊരു മാതൃകാ കൃഷിക്കാരനായിട്ടാണ് ഇദ്ദേഹത്തെ

അറിയപ്പെടുന്നത്. കുടുംബയോഗത്തിന്റെ ആരംഭം മുതൽ എല്ലാ പ്രവർത്തനങ്ങളിലും പങ്കാളിയും ഇപ്പോൾ കുടുംബയോഗ എക്സിക്യൂട്ടീവ് മെമ്പറുമാണ്. കട്ടയിൽ വർഗീസിന്റെയും മറിയക്കുട്ടിയുടെയും മകൾ വത്സയാണ് ഭാര്യ.

മക്കൾ : 1. വിനോജ് സൈമൺ SSLC റഫർ ശാഖ: 6 തലമുറ: 6
ജനനം : 26.02.1979 വിവാഹം :

ഇദ്ദേഹം തൃശൂർ ചിയാരത്ത് സ്റ്റീൽ ഇൻഡ്രസ്ട്രിയൽ സ്ഥാപനം നടത്തിവരുന്നു.

2. മനോജ് സൈമൺ L.L.B റഫർ ശാഖ : 6 തലമുറ : 6
ജനനം : 24.11.1981 വിവാഹം :

അറിവിലുറച്ചുവരുന്ന സർവ്വജ്ഞാൻ മന്നിലിച്ഛാരാൾ
ജ്ഞാനമെല്ലാമൊരുവനിലൊക്കുന്നതസംഭവം

അദ്ധ്യായം-8 കുഞ്ഞുവർക്കി ഇടിഞ്ഞുകുഴിയിൽ (കട്ടപ്പന) ചാർട്ട് 13

തലമുറ IV	തലമുറ V	തലമുറ VI	തലമുറ VII
↓	↓	↓	↓

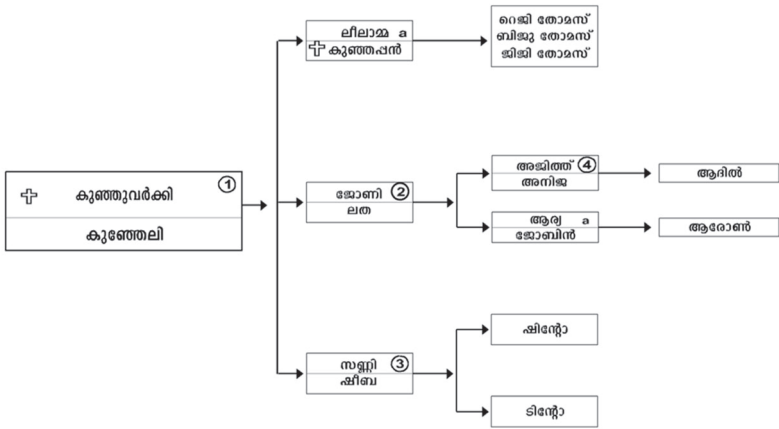

കുഞ്ഞുവർക്കി പേരുകൾ
 ① കുഞ്ഞുവർക്കി
 a, b, c കുഞ്ഞുവർക്കി

അദ്ധ്യായം-8

കുഞ്ഞുവർക്കി ഇടിഞ്ഞുകുഴിയിൽ (കൃഷ്ണന)

ശാഖ 1 പൈലി വർഗീസ്/കുഞ്ഞുവർക്കി
റഫർചാർട്ട്: 9 ഇടിഞ്ഞുകുഴിയിൽ
റഫർ ഉപവിഭാഗം: A 2 തലമുറ: 4
ജനനം: 1915 വിവാഹം : 1945 മരണം: 23,11,84

ഭാര്യ : ഏലിയാമ്മ വർഗീസ്/കുഞ്ഞേലി
തെഞ്ചാത്തിൽ, കാരമല. കുത്താട്ടുകുളം
ജനനം:.....

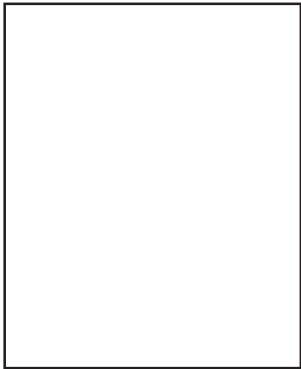

കുഞ്ഞേലി

മൂന്നാം തലമുറ പൈലിയുടെ (ഉപവിഭാഗം A 2 യിൽ)അഞ്ചാമത്തെ മകനായി ജനിച്ച കുഞ്ഞുവർക്കി വളരെ ശാന്തസ്വഭാവക്കാരനും വിനയമുള്ള ആളുമായിരുന്നു. ഇദ്ദേഹം തെഞ്ചാത്തിൽ ഫാദർ ജോണിന്റേയും സാരാമ്മയുടേയും മകൾ കുഞ്ഞേലിയെ വിവാഹം കഴിക്കുകയും തുലാംപാറപുരയിടത്തിലേക്ക് മാറി താമസിക്കുകയും ചെയ്തു. കാലക്രമത്തിൽ മുത്തമകൾ ലീലയുടേയും ഭർത്താവിന്റേയും മരണശ്വാസമായി കട്ടപ്പനയ്ക്ക് മാറുകയും ഉണ്ടായി. ഇദ്ദേഹം ഒരു സുറിയാനി പണ്ഡിതനും ആരാധനാകാര്യങ്ങളിൽ നല്ലൊരു ശുശ്രൂ

ഷകനുമായിരുന്നു. ഗുരുകുല വിദ്യാഭ്യാസം, സംഗീതം, എന്നീ കാര്യങ്ങളിൽ തല്പരനായിരുന്ന കുഞ്ഞുവർക്കി 23,11,1984-ാം മാണ്ടിൽ നിര്യാതനായി. ഇടുക്കു ജില്ലയിൽ കട്ടപ്പന പള്ളിയിൽ കബറടങ്ങി. ഇദ്ദേഹത്തിന്റെ സന്തതി പരമ്പരകളെ കുറിച്ചാണ് അദ്ധ്യായം 8 ലും ചാർട്ട് 13 ലുമായി പരാമർശിക്കുന്നത്.

- മക്കൾ : 1. ലീലാമ്മ കുഞ്ഞപ്പൻ മക്കൾ a തലമുറ :5
- 2. ജോണി ശാഖ:2
- 3. സണ്ണി ശാഖ: 3

മകൾ a : **സാരാമ്മ/ ലീലാമ്മ SSLC റഫർ ശാഖ:1**
 ചാർട്ട്; 13 തലമുറ: 5
 ജനനം: 18.09.1950
 വിവാഹം: 15.06.1970

ഭർത്താവ് : **കുഞ്ഞപ്പൻ/ തോമസ് പൈലി**
 കൊച്ചുപുരയ്ക്കൽതാഴത്ത്, കട്ടപ്പന
 ജനനം:.....

അദ്ധ്യായം; 8ൽ കുഞ്ഞുവർക്കയുടെ മുത്ത മക്കൾ ലീലയും കുടുംബവും കട്ടപ്പന ടൗണിനടുത്താണ് താമസം. കൊച്ചുപുരയ്ക്കൽതാഴത്ത് പൈലിയുടേയും മറിയമ്മയുടേയും മുത്ത മകനാണ് കുഞ്ഞപ്പൻ. ഇദ്ദേഹം കട്ടപ്പന ടൗണിൽ കൊച്ചുപുരയ്ക്കൽ ട്രേഡിംഗ് ഡെപ്പാർട്ട്മെന്റ് എന്ന പേരിൽ നല്ലൊരു മലബാർക്ക് വ്യാപാരം നടത്തുന്നു.

- മക്കൾ 1. റെജി തോമസ് PDC തലമുറ: 6
 ജനനം: 3.03.1972 വിവാഹം;.....
- 2. ബിജു തോമസ് PDC തലമുറ: 6
 ജനനം : 5.02.1975 വിവാഹം:
- 3. ജിജി തോമസ് B.com തലമുറ; 6
 ജനനം: 5.05.1977
 വിവാഹം:.....

ശാഖ 2 : **ജോൺ വറുഗീസ്/ ജോണി PDC**
 റഫർ ശാഖ: 1 ചാർട്ട്; 13 തലമുറ:5
 ഇടിഞ്ഞുകുഴിയിൽ, കട്ടപ്പന
 ജനനം: 13.05.1960
 വിവാഹം : 26.04. 1987

ഭാര്യ : **ലത** കട്ടപ്പന
 ജനനം: 18.05.1967

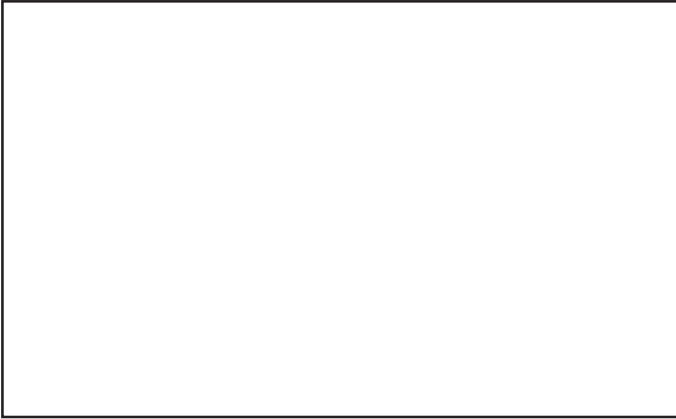

ജോണി & ലത - കുടുംബം

ജോണി കട്ടപ്പനയ്ക്കടുത്ത് വലിയകണ്ടത്താണ് താമസം. ഇദ്ദേഹം കുടുംബവക പുരയിടത്തിൽ വേറെ താമസിക്കുന്നു. അദ്ധ്യായം; 8 ശാഖ: 1 ൽ കുഞ്ഞുവർക്കിയുടെ ആൺമക്കളിൽ മുത്തമകനായ ജോണി നല്ലൊരു ഫിലിം ഓപ്പറേറ്ററും കൃഷിക്കാരനുമാണ്. ഇപ്പോൾ കട്ടപ്പന സാഗര തീയറ്ററിൽ ജോലി ചെയ്യുന്നു. ജോലിക്കിടയിൽ മിച്ചം കിട്ടുന്ന സമയം കുടുംബത്തിന്റെ ഉയർച്ചയ്ക്കും കുടുംബയോഗ കാര്യങ്ങളിലും പ്രത്യേകം ശ്രദ്ധിക്കുന്നു.

മക്കൾ : 1 അജിത്ത്/ കുട്ടു തലമുറ : 6

ജനനം: 10.12.1989

വിവാഹം:.....

വിദ്യാർത്ഥി IX Std

2. ആര്യ/അജു തലമുറ: 6

ജനനം: 29.05.1991

വിവാഹം:.....

വിദ്യാർത്ഥി VIII Std

ശാഖ 3 : **പോൾ വർഗീസ്/ സണ്ണി PDC** റഫർ ശാഖ; 1

ചാർട്ട്: 13 തലമുറ :5

ജനനം: 20.04.1964

വിവാഹം: 3.01. 1993

ഭാര്യ : **ഷീബ** കണ്ണുവള്ളിയിൽ, അണക്കര

ജനനം:6.08.1972



സണ്ണി & ഷീബ - കുടുംബം

ശാഖ ഒന്നിൽ (അദ്ധ്യായം:8) കുഞ്ഞുവർക്കിയുടെ ഇളയ മകൻ സണ്ണിയും കുടുംബവും കട്ടപ്പന വലിയ കണ്ടത്താണ് താമസം. ഇദ്ദേഹം നല്ലൊരു കൃഷിക്കാരനും ബിസിനസുകാരനുമാണ്. അണക്കെട്ടുകളിൽ മാണിയുടെയും ശാന്തയുടെയും മകളാണ് ഷീബ.

മകൻ : ഷിന്റോ പോൾ തലമുറ : 6
ജനനം: 2.12.1993 വിവാഹം :
വിദ്യാർത്ഥി III Std

കാറ്റിപ്പാൽ കുലുങ്ങിപ്പ
കൂറ്റൻപാറയെത്തിയ
നന്ദാസ്തുതികളിൽ തെല്ലും
ഇളക്കുന്നീല പണിതൻ

അദ്ധ്യായം - 9 പൈലി അവിരാച്ചൻ ഇടിഞ്ഞി കുഴിയിൽ ചാർട്ട് 14

തലമുറ IV	തലമുറ V	തലമുറ VI	തലമുറ VII
↓	↓	↓	↓

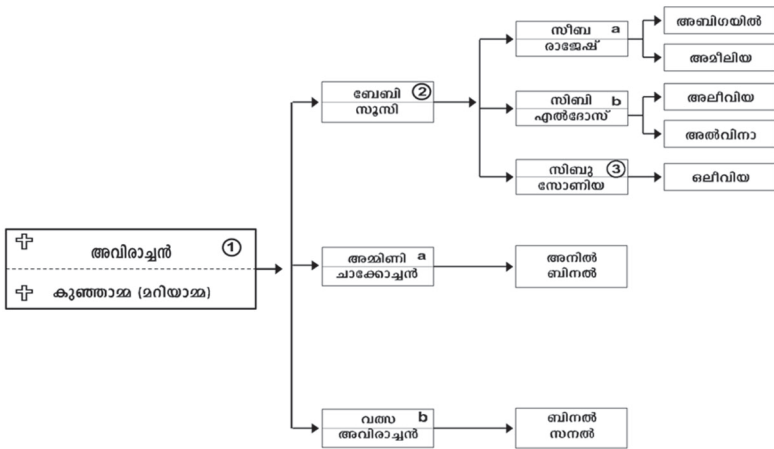

✚ പേരൾ
○ രാജ
a, b, c മക്കൾ

അദ്ധ്യായം - 9
പൈലി അവിരാച്ചൻ ഇടിഞ്ഞി കുഴിയിൽ
(മുളപ്പുറം തുലാംപാറ)

ശാഖ 1 : എബ്രഹാം/ അവിരാച്ചൻ
റഫർ ചാർട്ട് :9 തലമുറ: 4
ഇടിഞ്ഞുകുഴിയിൽ(മുളപ്പുറം) റഫർ ഉപവിഭാഗം A2
ജനനം : 3.06.1921 വിവാഹം : 1945

ഭാര്യ : മറിയമ്മ/ കുഞ്ഞാമ്മ
കാക്കത്തോട്ടത്തിൽ, ആയവന, കാരിമറ്റം
ജനനം: 12.08.1924



അവിര & കുഞ്ഞാമ്മ

മൂന്നാം തലമുറ പൈലിയുടെ (ഉപവിഭാഗം; A2) ആറാമത്തെ മകനായി ജനിച്ച എബ്രഹാം ആയവന കാക്കത്തോട്ടത്തിൽ മത്തായി യൂടേയും അന്നമ്മയുടേയും മകൾ കുഞ്ഞാമ്മയെ വിവാഹം കഴിച്ച് തുലാംപാറ പുരയിടത്തിലേക്ക് മാറി താമസിക്കുകയുണ്ടായി. ഇദ്ദേഹത്തിന് രണ്ട് പുത്രിമാരും ഒരു പുത്രനും. ഇപ്പോൾ മുളപ്പുറത്തിനടുത്ത് ചതിപ്പിലാണ് താമസം. ഇദ്ദേഹത്തന്റെ സന്തതി പരമ്പരകളെ കുറിച്ചാണ് ചാർട്ട് 14 ലും അദ്ധ്യായം 9 ലുമായി പരാമർശിക്കുന്നത്.

മക്കൾ : 1. ബേബി ശാഖ: 2 തലമുറ: 5
2. അമ്മിണി ചാക്കോച്ചൻ മക്കൾ a തലമുറ: 5
3. വത്സ അവിരാച്ചൻ മക്കൾ b തലമുറ: 5

മക്കൾ a : **അമ്മിണി PDC**
റഫർ ശാഖ: 1 ചാർട്ട് : 14 തലമുറ : 5
ജനനം: 4.04.1949 വിവാഹം: 3.01.1976

ഭർത്താവ് : **ചാക്കോച്ചൻ/ തമ്പി** കീച്ചേരിയിൽ, മല്ലപ്പള്ളി
ജനനം:.....

അദ്ധ്യായം: 9 ശാഖ ഒന്നിൽ അവിരായുടെ മുത്ത മകളാണ് അമ്മിണി. നേഴ്സിംഗ് കഴിഞ്ഞ് ബോംബെയിൽ കുടുംബമായി താമസിക്കുന്നു. മല്ലപ്പള്ളി കീച്ചേരിയിൽ ചാക്കോയുടേയും അന്നമ്മയുടേയും മകനാണ് ചാക്കോച്ചൻ.

മക്കൾ : 1. അനിൽ ചാക്കോച്ചൻ
ജനനം:വിവാഹം:.....
വിദ്യാഭ്യാസം: കമ്പ്യൂട്ടർ എഞ്ചിനീയറിംഗ്
2. ബിനൽ ചാക്കോ
ജനനം:..... വിവാഹം:
തൊഴിൽ ഹോട്ടൽ മാനേജർ

മക്കൾ b : **വത്സ PDC** റഫർ ശാഖ: 1 ചാർട്ട്: 14 തലമുറ: 5
ജനനം: 24.06.1953 വിവാഹം; 10.10. 1982

ഭർത്താവ് : **അവിരാച്ചൻ** മലയിൽ മംഗലത്ത് കുത്താട്ടുകുളം
ജനനം:

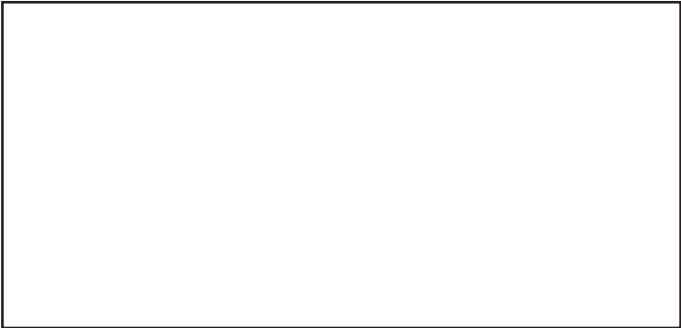

വത്സ & അവിരാച്ചൻ

അദ്ധ്യായം: 9 ശാഖ ഒന്നിൽ അവിരായുടെ ഇളയ മകളാണ് വത്സ കുത്താട്ടുകുളം മലയിൽ മംഗലത്ത് മാർക്കോസിന്റേയും സാറാ

മ്മയുടേയും മകനാണ് അവിരാച്ചൻ. ഇദ്ദേഹം കൂത്താട്ടുകുളം കോ ഓപ്പറേറ്റീവ് ബാങ്കിൽ ഉദ്യോഗസ്ഥനാണ്.

മക്കൾ 1. ബിനൽ എ. മർക്കോസ് തലമുറ: 6
ജനനം: 10.12.1982 വിവാഹം:.....
വിദ്യാർത്ഥി മകൾ PDC

ശാഖ 2 ബേബി SSLC

റഫർ ശാഖ: 1ചാർട്ട്: 14 തലമുറ: 5
ഇടിഞ്ഞുകുഴിയിൽ, മുളപ്പുറം
ജനനം: 15.12.1947 വിവാഹം: 18.06.1979

ഭാര്യ : സുസി
ജനനം:

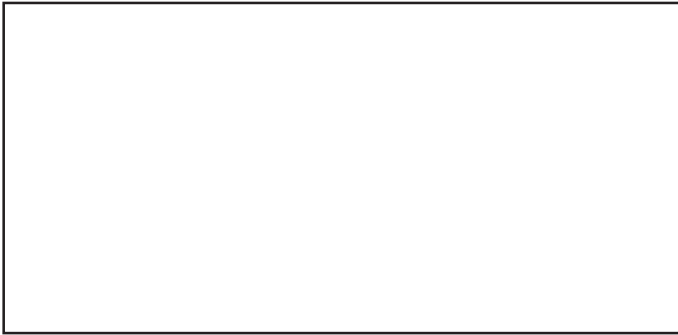

ബേബി & സുസി

അദ്ധ്യായം: 9 ശാഖ ഒന്നിൽ അവിരായുടെ ഏക മകനായ ബേബി മുളപ്പുറത്തിനടുത്ത് ചതുപ്പിലാണ് താമസം ഇദ്ദേഹത്തിന് ഒരാണും രണ്ട് പെണ്ണും മൂന്ന് മക്കളാണ്. ബേബി കാർഷിക മേഖലയിൽ പ്രവർത്തിക്കുന്നു.

മക്കൾ : 1. സീബ ചാർട്ട്: 14 തലമുറ: 6
ജനനം:2.06.1980 വിവാഹം:.....
വിദ്യാർത്ഥി ജനറൽ നേഴ്സിംഗ്
2. സിബി ചാർട്ട്: 14 : തലമുറ: 6
ജനനം; 15.10. 1982 വിവാഹം:
വിദ്യാർത്ഥി ജനറൽ നഴ്സിംഗ്
3. സിബു ചാർട്ട്: 14 : തലമുറ: 6
ജനനം; 10.03.1984 വിവാഹം:
വിദ്യാർത്ഥി B-Tech

അദ്ധ്യായം: 10

ഇ.പി മത്തായി ഇടിഞ്ഞുകുഴിയിൽ (കൊണ്ടാഴി)

ചാർട്ട് 15

തലമുറ IV	തലമുറ V	തലമുറ VI	തലമുറ VII
↓	↓	↓	↓

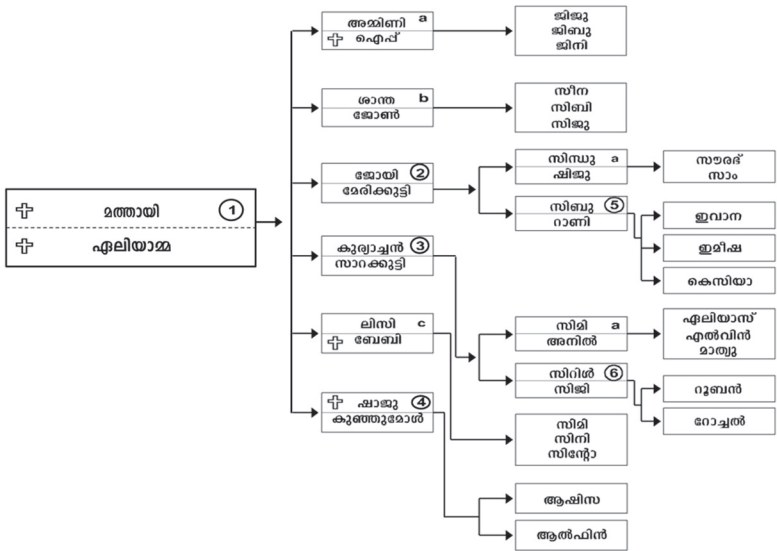

✚ പേരെഴുതുക
 ○ ശബ്ദം
 a, b, c മക്കൾ

അദ്ധ്യായം: 10
ഇ.പി മത്തായി ഇടിഞ്ഞുകുഴിയിൽ
(കൊണ്ടാഴി ഒന്നാംകല്ല്)

ശാഖ : മത്തായി
റഫർ ഉപവിഭാഗം A2, ചാർട്ട്: 9 തലമുറ:4
ഇടിഞ്ഞുകുഴിയിൽ
ജനനം: 1925 വിവാഹം: 1946

ഭാര്യ : ഏലിയാമ്മ മുട്ടത്തുശ്ശേരി പെരിയാമ്പ്ര
ജനനം: 1930

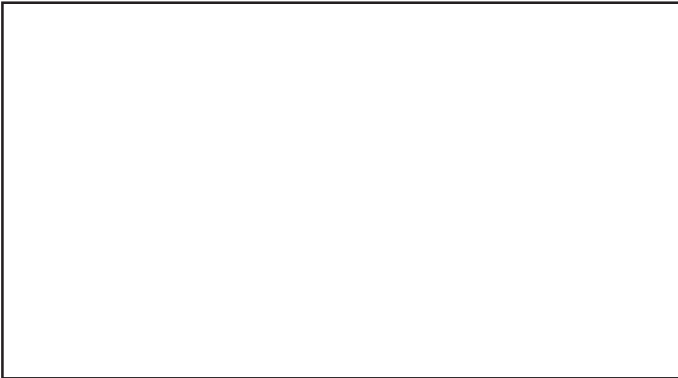

മത്തായി&ഏലിയാമ്മ

ഉപവിഭാഗം A2, യിൽ പൈലി സാരാമ്മ ദമ്പതികളുടെ ഇളയ മകനായി 1925 ൽ മുളപ്പുറത്ത് ജനിച്ചു. തറവാട്ടുവീട്ടിൽ താമസിച്ചു. മുളപ്പുറം സ്കൂളിൽ ആദ്യത്തെ ബാച്ചായി വിദ്യാഭ്യാസം ആരംഭിച്ചു. നെയ്യശ്ശേരി യു.പി. സ്കൂളിൽ നിന്ന് 6-ാം ക്ലാസ് പാസായി. ഇവർക്കു അമ്മിണി , ശാന്ത, ജോയി, കുര്യാച്ചൻ, ലിസി, ഷാജു എന്നീ മക്കൾ ജനിച്ചു. നല്ലൊരു കൃഷിക്കാരനും കുരുമുളകുകൃഷിയെ പ്രത്യേകം ഇഷ്ടപ്പെടുന്ന ആളുമാണ്. ഇദ്ദേഹത്തിന് കുരുമുളകുകൃഷിക്ക് പ്രത്യേക

അവാർഡും ലഭിച്ചിട്ടുണ്ട്. കൃഷി വിപുലീകരിക്കുന്നതിനുവേണ്ടി 1967 ൽ തൃശൂർ ജില്ലയിലെ കൊണ്ടാഴിയിൽ സഹോദരങ്ങളോടൊപ്പം മാറി താമസിച്ചു. കുടുംബാംഗങ്ങളുടെ ഉയർച്ചക്കും കുടുംബയോഗത്തിന്റെ നടത്തിപ്പിനും വേണ്ടി നല്ല രീതിയിൽ പരിശ്രമിച്ചിട്ടുണ്ട്. ആദ്യ ആലോചനായോഗം വിളിച്ച പിതാക്കൻമാരിൽ ഒരാളാണ് ഇദ്ദേഹം. മുട്ടത്തുശേരി കുര്യന്റെയും മാർത്തയുടെയും മകളാണ് ഭാര്യ ഏലിയാമ്മ. ഇദ്ദേഹത്തിന്റെ സന്തതി പരമ്പരകളെ കുറിച്ചാണ് അദ്ധ്യായം 10 ലും ചാർട്ട് 15 ലുമായി പരാമർശിക്കുന്നത്.

- മക്കൾ : 1. അമ്മിണി ഐപ്പ് - മകൾ a
 2. ശാന്തമ്മ ജോൺ - മകൾ b
 3. ജോയി- ശാഖ: 2
 4. കുര്യാച്ചൻ - ശാഖ: 3
 5. ലിസി ബേബി - മകൾ c
 6. ഷാജു - ശാഖ: 4

മകൾ a : **അമ്മിണി SSLC** റഫർ ശാഖ: 1
 ചാർട്ട്: 15 : തലമുറ:5
 ജനനം: 14.10.1948
 വിവാഹം : 1967

ഭർത്താവ് : **K.M ഐപ്പ്/ഐപ്പച്ചൻ**
 കൊട്ടാരത്തിൽ കുട്ടിളപ്പുവം
 ജനനം: 14.10.1938

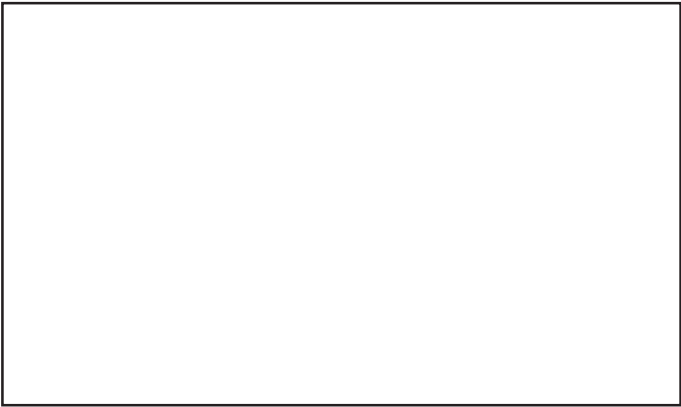

അമ്മിണി & ഐപ്പ് - കുടുംബം

- മക്കൾ : 1 ജിജു മകൻ B.sc തലമുറ: 6
 ജനനം: 28.10.1967. വിവാഹം: 21.04.1996
 2. ജിബു മകൻ മകൻ B.Sc തലമുറ: 6
 ജനനം: 7.07.1970 വിവാഹം: 26.08.2001
 3. ജിനി മകൾ BA തലമുറ: 6
 ജനനം: 27.12.1971 വിവാഹം: 24.05.1992

അദ്ധ്യായം 10 ശാഖ: 1 ൽ മത്തായിയുടെയും ഏലിയാമ്മയുടെയും മുത്ത മകൾ അമ്മിണിയെ കൊട്ടാരത്തിൽ മാണിയുടെ മകൻ ഐപ്പാസ് വിവാഹം ചെയ്തിരിക്കുന്നത്. ഇവർക്ക് ജിനി, ജിജു, ജിബു എന്നീ മൂന്നു മക്കൾ. കട്ടിളപുവം ടൗണിനോട് ചേർന്ന് താമസിക്കുന്നു.

- മക്കൾ b : ശാന്ത SSLC റഫർ ശാഖ: 1 ചാർട്ട് 15 തലമുറ: 5
 ജനനം: 1950 വിവാഹം: 1968

ഭർത്താവ് : **ജോൺ/തങ്കച്ചൻ** കുപ്പമല പുത്തൻപുരയ്ക്കൽ
 കാളിയാർ റോഡ്, എളനാട് ജനനം: 1947

അദ്ധ്യായം 10 ശാഖ; 1 ൽ മത്തായിയുടെയും ഏലിയാമ്മയുടെയും മകൾ ശാന്തയെ കാളിയാർ റോഡ് കുപ്പമല പുത്തൻപുരയിൽ ജോണിന് വിവാഹം ചെയ്തുകൊടുത്തു. സീനി. സിബി, സിജു എന്നീ മക്കൾ ഉണ്ടായി. ഇപ്പോൾ എളനാടിനടുത്ത് കാളിയാർ റോഡ് എന്ന സ്ഥലത്ത് താമസിക്കുന്നു.

- മക്കൾ : 1. സീന മകൾ PDC തലമുറ: 6
 ജനനം: 1970 വിവാഹം:
 2. സിബി SSLC തലമുറ:
 ജനനം: 1975 വിവാഹം:.....
 3. സിജു ITC തലമുറ: 6
 ജനനം: 1979 വിവാഹം:

- മക്കൾ c : **ലിസി SSLCd** റഫർ ശാഖ1 ചാർട്ട്: 15 തലമുറ: 5
 ജനനം: 1960 വിവാഹം: 16.06.1979

ഭർത്താവ് : **ബേബി** കോതപ്പാക്കിൽ ഒറ്റക്കണ്ടം പേരാമ്പ്ര
 ജനനം: 1955 മരണം: 9.06.1996

അദ്ധ്യായം 10 ശാഖ: 1 ൽ മത്തായിയുടെയും ഏലിയാമ്മയുടെയും ഇളയ മകൾ ലിസിയെ പേരാമ്പ്ര കോതപ്പാക്കിൽ ബേബിക്ക് വിവാഹം ചെയ്തു കൊടുത്തു. മൂന്ന് മക്കൾ. ബേബി 9.06.96 ൽ മരിച്ച് ഒറ്റക്കണ്ടം പള്ളിയിൽ കബറടങ്ങി. ലിസിയും മക്കളും ഇപ്പോൾ പേരാമ്പ്രയ്ക്കടുത്ത് ഒറ്റക്കണ്ടം എന്ന സ്ഥലത്ത് താമസിക്കുന്നു.

- മക്കൾ : 1 സിമി PDC തലമുറ: 6
ജനനം: 1981 വിവാഹം:
- 2. സിനി +2 തലമുറ: 6
ജനനം: 1985 വിവാഹം:

ശാഖ 2 E.M പൗലോസ്/ ജോയി ASI
 ശാഖ: 1 തലമുറ: 5
 ഇടിഞ്ഞുകുഴിയിൽ പഴയന്നൂർ ചാർട്ട്: 15
 ജനനം: 27.04.1951 വിവാഹം: 18.02.1974

ഭാര്യ : മേരിക്കുട്ടി മംഗലശ്ശേരിയിൽ മാറിക, കുത്താട്ടുകുളം
 ജനനം: 12.08.1953

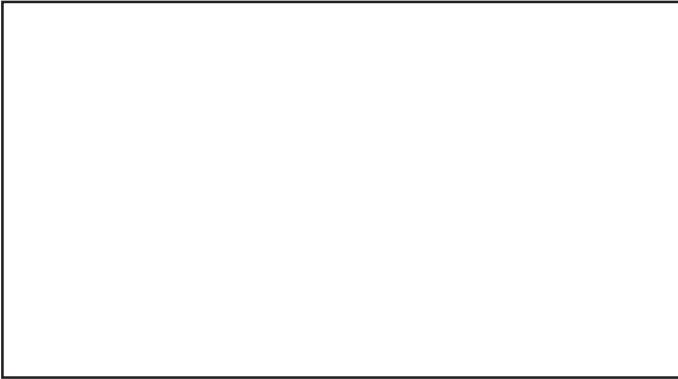

ജോയി & മേരിക്കുട്ടി കുടുംബം

ശാഖ:1 ൽ മത്തായിയുടെ മൂത്ത മകനായി മുളപ്പുറത്ത് ജനിച്ചു. 1967 ൽ അപ്പനോടൊപ്പം കൊണ്ടാഴിയിൽ മാറി താമസിച്ചു. പഴയന്നൂർ ഹൈസ്കൂളിൽ നിന്ന് എസ്. എസ്. എൽ. സി വിദ്യാഭ്യാസം പൂർത്തിയാക്കി. ഇപ്പോൾ പോലീസ് ഡിപ്പാർട്ടുമെന്റിൽ എ. എസ്. ഐ ആയി ജോലി നോക്കുന്നു. കുടുംബപരമായ കാര്യങ്ങളിലും കുടുംബ യോഗത്തിന്റെ പ്രവർത്തനങ്ങളിലും പങ്കാളിയാണ്. മംഗലശ്ശേരിയിൽ സൈമന്റേയും ശോശാമ്മയുടേയും മകളാണ് ഭാര്യ മേരിക്കുട്ടി.

- മക്കൾ 1. സിന്ധു മക്കൾ a
- 2. സിബു B.Sc. റഫർ ശാഖ : 2 തലമുറ: 6
ജനനം: 26.05.1979 വിവാഹം:.....

മക്കൾ a : **സിന്ധു** PDC റഫർ ശാഖ തലമുറ: 6
 ജനനം: 8.11.1974 വിവാഹം : 26.01.1997

ഭർത്താവ് : **സുനു** കോലാടി വാണിയമ്പാറ

ശാഖ: 2 ൽ പൗലോസിന്റെ മകളായി ജനിച്ചു. കോലാടി ഉക്കൂറുവിന്റെ മകൻ സുനു വിവാഹം കഴിച്ചു. സുനു കുവൈറ്റിൽ ജോലിയിലിരിക്കെ വാഹനപകടത്തിൽ മരിച്ച് വാണിയമ്പാറ പള്ളിയിൽ കബറടങ്ങി.

മകൻ : സൗരബ്
ജനനം: 24.10.98 വിവാഹം:

ശാഖ 3 : **കുര്യാക്കോസ്/ കുര്യാച്ചൻ SSLC**
റഫർ ശാഖ 1 തലമുറ: 5
ഇടിഞ്ഞി കുഴിയിൽ കൊണ്ടാഴി റഫർ ചാർട്ട്: 15
ജനനം: 20.11.1954 വിവാഹം: 1.05.1978

ഭാര്യ : **സാരാക്കുട്ടി** നെടിയപാലയ്ക്കൽ വാഴാനി
ജനനം: 10.11.1956

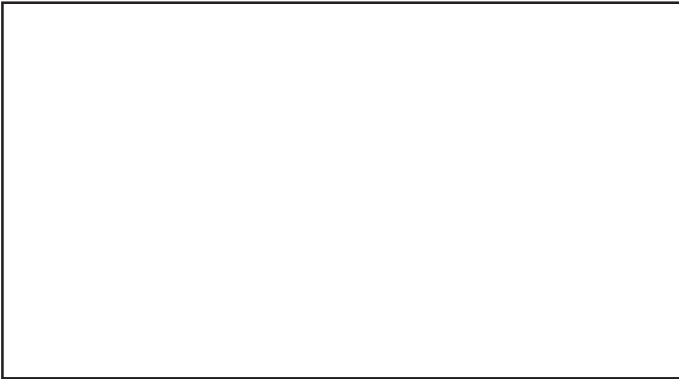

കുര്യാച്ചൻ & സാരാക്കുട്ടി - കുടുംബം

അദ്ധ്യായം: 10 ശാഖ: 1 ൽ ഇടിഞ്ഞുകുഴിയിൽ മത്തായിയുടെ മകനായി 1954 ൽ മുളപ്പുറത്ത് ജനിച്ചു. മുളപ്പുറം സ്കൂളിൽ പ്രാഥമിക വിദ്യാഭ്യാസം നടത്തി. 1967 ൽ അപ്പനോടൊപ്പം തൃശൂർ ജില്ലയിൽ കൊണ്ടാഴിയിൽ താമസമാക്കി. പഴയന്നൂർ ഹൈസ്കൂളിൽ നിന്ന് എസ്.എസ്.എൽ. സി പാസായി. തറവാട് വീടിനടുത്ത് വേറെ മാറി താമസിച്ചു. ദീർഘകാലം കുടുംബയോഗ എക്സിക്യൂട്ടീവ് കമ്മിറ്റി മെമ്പറായിരുന്ന ഇദ്ദേഹം ഇപ്പോൾ കെ.ഇ.കെ ബെനിഫിറ്റ് കമ്മിറ്റിയുടെ മെമ്പറുമാണ്. നല്ലൊരു കൃഷിക്കാരനും കോൺട്രാക്ടറുമാണ് കുര്യാച്ചൻ. നെടിയപാലയ്ക്കൽ പൗലോസിന്റേയും ഏലിയാമ്മയുടേയും മകൾ സാരാക്കുട്ടിയെയാണ് വിവാഹം കഴിച്ചിരിക്കുന്നത്.

- മക്കൾ : 1. സിമി മക്കൾ a
 - 2. സിറിൽ BE റഫർ ശാഖ:3 ചാർട്ട്; 15 തലമുറ: 6
 - ജനനം:9.08.1982 വിവാഹം:
- മക്കൾ a : **സിമി B.A, B.Ed** തലമുറ: 6
 - ജനനം: 16.02. 1979 വിവാഹം: 6.07.2003
- ഭർത്താവ് : **അനിൽ C .A** കുരുവേലിൽ പന്നൂർ കരിമണ്ണൂർ
 - ജനനം: 26.04. 1974

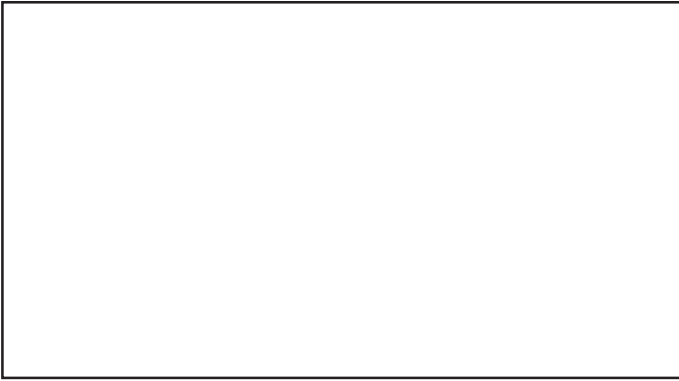

സിമി & അനിൽ

ശാഖ: 3 ൽ കുര്യാച്ചന്റേയും സാരാക്കുട്ടിയുടേയും ഏക മകളായി ജനിച്ചു. കുരുവേലിൽ ഏലിയാസിന്റേയും ലീലിയുടേയും മകൻ അനിൽ വിവാഹം കഴിച്ച് കോയമ്പത്തൂരിൽ ജോലിസ്ഥലത്ത് താമസിക്കുന്നു.

- ശാഖ 4 : **ഷാജു മാത്യു PDC**
 - റഫർ ശാഖ: 1: ചാർട്ട്; 15 തലമുറ: 5
 - ജനനം: 1.01.1964 വിവാഹം: 24.02.1992

- ഭാര്യ : **മേരി/കുഞ്ഞുമോൾ**
 - പുവത്തിങ്കൽ, മുളക്കുളം, നാമക്കുഴി
 - ജനനം: 3.07.1969

അദ്ധ്യായം; 10 ശാഖ: 1 ൽ ഇടിഞ്ഞി കുഴിയിൽ മത്തായിയുടെ ഇളയ മകനായി മുളപ്പുറത്ത് ജനിച്ചു. 1967 ൽ അപ്പനോടൊപ്പം കൊണ്ടാഴിയിൽ താമസമാക്കി. മായന്നൂർ സെന്റ് തോമസ് ഹൈസ്കൂളിൽ നിന്ന് എസ്. എസ്. എൽ. സിയും വടക്കാഞ്ചേരി ശ്രീ വ്യാസ N.S.S കോളേജിൽ നിന്ന് പി.ഡി.സിയും പാസ്സായി. 28-ാമത്തെ വയസ്സിൽ

പുവത്തിങ്കൽ തോമസിന്റേയും ചിന്നമ്മയുടെയും മക്കൾ കുഞ്ഞുമോളെ വിവാഹം കഴിച്ച് തറവാട്ടിൽ താമസിക്കുന്നു. നല്ലൊരു കുഷിക്കാരനും കോൺട്രാക്ടറുമാണ് ഇദ്ദേഹം.

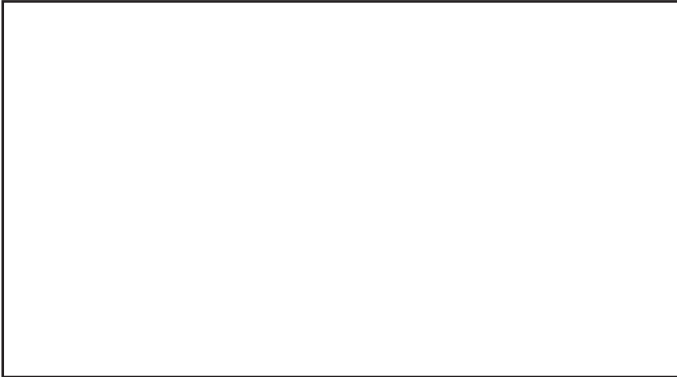

ഷാജു & കുഞ്ഞുമോൾ കുടുംബം

- മക്കൾ : 1. ആഷിൻ ഷാജു V.Std തലമുറ: 6
 ജനനം: 1.02.1993 വിവാഹം:
2. ആൽഫിൻ ഷാജു IInd Std തലമുറ: 6
 ജനനം; 12.02.1997 വിവാഹം:

നിന്റെ ഭാരം ഖചോവയുടെ മേൽവച്ചുകൊള്ളുക.
 അവൻ നിന്നെ പുലർത്തും, നീതിമാൻ കുലുങ്ങിപ്പോകാൻ
 അവൻ ഒരുനാളും സമ്മതിക്കില്ല.

ഉപവിഭാഗം: A3

ഇത്താക്ക് ഇത്താക്ക് ഇടിഞ്ഞുകുഴിയിൽ (വട്ടായി) ചാർട്ട് 16

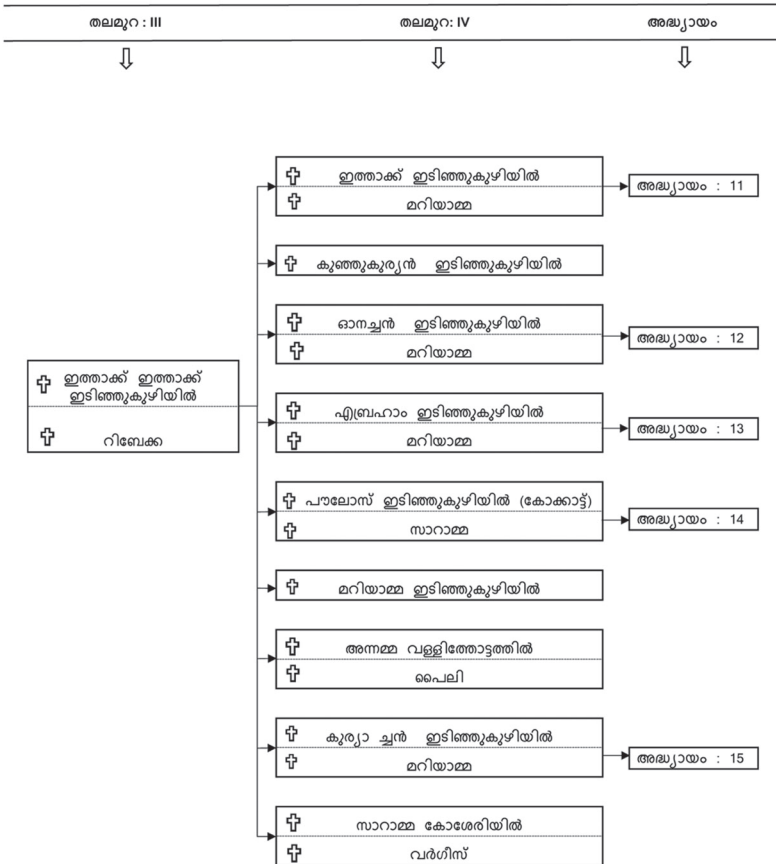

† പരേതർ

ഉപവിഭാഗം: A3

ഇത്താക്ക് ഇത്താക്ക് ഇടിഞ്ഞുകുഴിയിൽ (വട്ടായി)

മൂന്നാം തലമുറ

ഇടിഞ്ഞുകുഴിയിൽ താമസിച്ച രണ്ടാം തലമുറ ഇത്താക്കിന്റെയും മറിയാമ്മയുടെയും മൂന്നാമത്തെ മകനായി 1879-ാം ആണ്ട് പുതുവേലിയിൽ ജനിച്ചു.(റഫർ ചാർട്ട്: 2)

കുത്താട്ടുകുളം പുറ്റാനിൽ കുര്യന്റെ മകൾ റബേക്കയെ വിവാഹം കഴിച്ച് ഇടിഞ്ഞുകുഴിയിൽ തറവാട്ടിൽ താമസിച്ചു. 1912-ൽ പുതുവേലിയിൽ പട്ടിമാക്കൽ എന്നറിയപ്പെട്ടിരുന്ന പുരയിടം വിറ്റ് മുളപ്പുറത്ത് ജ്യോഷ്ഠൻ പൈലിയുടെയടുത്ത് ഇഞ്ചപ്പിള്ളിയിൽ നമ്പൂതിരിവക സ്ഥലം തീരുവാങ്ങി താമസം തുടങ്ങി മുളപ്പുറത്ത് കളപ്പുറയിൽ പുരയിടം എന്നറിയപ്പെടുന്ന ഇപ്പോൾ കോക്കാട്ട് സ്കരിച്ചാൻ താമസിക്കുന്ന സ്ഥലത്ത് വീട് വെച്ച് താമസിച്ചു.

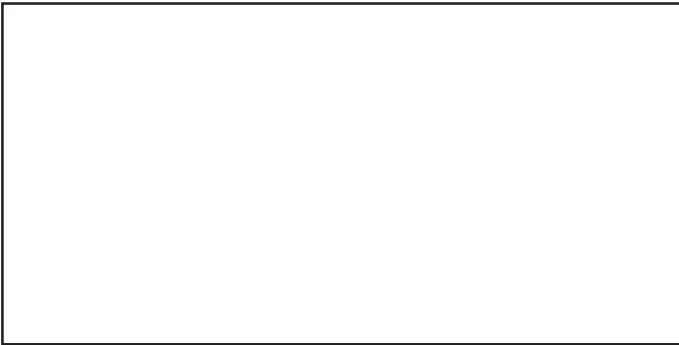

ഇത്താക്ക് & റിബേക്ക

ഇത്താക്ക് വലുപ്പപ്പൻ ആറ് ആണും മൂന്ന് പെണ്ണും ഉൾപ്പെടെ 9 മക്കൾ ജനിക്കുകയും അതിൽ മുത്തമകൻ ഇത്താക്ക് (റഫർ ചാർട്ട്:16) ഇടയാറുകര, തലച്ചിറയിൽ പൈലിയുടെയും സാറാമ്മയുടെയും മകൾ മറിയാമ്മയെ വിവാഹം കഴിച്ച് പുതുവേലിയിൽ തറവാട്ടു വീട്ടിൽ താമസിച്ചു. രണ്ടാമത്തെ മകൻ കുഞ്ഞുകുര്യൻ 16-ാം വയസ്സിൽ വിഷം

തീണ്ടി മരിക്കുകയും പുതുവേലിപ്പള്ളിയിൽ കബറടക്കുകയും ചെയ്തു. (റഫർ ചാർട്ട്: 16 തലമുറ:4)

മൂന്നാമത്തെ മകൻ ജോൺ/ഓനച്ചൻ മുളപ്പുറത്ത് കോശേരിയിൽ മാത്തുണ്ണിയുടെ മകൾ മറിയാമ്മ വിവാഹം കഴിച്ച് മുളപ്പുറത്ത് താമസിച്ചു (റഫർ ചാർട്ട്: 16 തലമുറ: 4)

നാലാമത്തെ മകൻ അബ്രഹാം പെരിയാമ്പ്ര മുട്ടശ്ശേരിയിൽ കുര്യാച്ചന്റേയും മാർത്തയുടെയും മകൾ മറിയാമ്മയെ വിവാഹം കഴിച്ച് മുളപ്പുറത്ത് താമസിച്ചു (റഫർ ചാർട്ട്: 16 തലമുറ: 4)

അഞ്ചാമത്തെ മകൻ പൗലോസ് മുളപ്പുറം കോക്കാട്ട് സ്കറിയയുടെയും അന്നമ്മയുടെയും ഏക മകൾ സാരാമ്മയെ വിവാഹം കഴിച്ച് മുളപ്പുറത്ത് കോക്കാട്ട് താമസിച്ചു (റഫർ ചാർട്ട്: 16 തലമുറ: 4)

ആറാമത്തെ മകൻ കുര്യാച്ചൻ മുളപ്പുറത്ത് വെളിയംപുറത്ത് പാപ്പച്ചന്റെ ഏക മകൾ മറിയം/കുഞ്ഞുപെണ്ണിനെ വിവാഹം കഴിച്ച് ആദ്യം മുളപ്പുറത്ത് താമസിച്ചു.(റഫർ ചാർട്ട്: 16 തലമുറ: 4)

മൂത്തമകൾ കൊച്ചുമറിയം/ മറിയാമ്മ മൂന്നാമത്തെ വയസ്സിൽ കണ്ണിന് അസുഖം ബാധിച്ച് കാഴ്ച ആദ്യം മുളപ്പുറത്ത് താമസിച്ചു.(റഫർ ചാർട്ട്: 16 തലമുറ: 4)

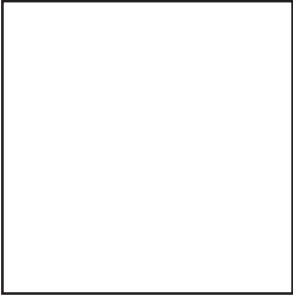

മൂത്തമകൾ കൊച്ചുമറിയം/ മറിയാമ്മ മൂന്നാമത്തെ വയസ്സിൽ കണ്ണിന് അസുഖം ബാധിച്ച് കാഴ്ച നഷ്ടപ്പെട്ട് മാതാപിതാക്കളോടൊപ്പവും, അവരുടെ കാലശേഷം സഹോദരൻ അബ്രഹാമിനോടൊപ്പവും, അവരുടെ കാലശേഷം സഹോദരൻ അബ്രഹാമിനോടൊപ്പവും താമസിച്ച് 2002-ാം മാണ്ട് ജൂലൈ 18 ന് കർത്താവിൽ നിദ്രപ്രാപിച്ച് വട്ടായി സെന്റ് പീറ്റർ& സെന്റ് പോൾസ് പള്ളിയിൽ കബറടക്കം ചെയ്തു.(റഫർ ചാർട്ട്: 16 തലമുറ:4)

രണ്ടാമത്തെ മകൾ അന്നമ്മയെ അമയപ്ര വള്ളിത്തോട്ടത്തിൽ സ്കറിയയുടെ മകൻ പൈലി വിവാഹം കഴിച്ചു. ഇവർക്ക് അന്നംകു

ഞ്ഞ്, സ്കെറിയാച്ചൻ, ഐസക്, അമ്മിണി, യാക്കോബ്, കുഞ്ഞുമേരി, ഓമന, ജോണി, എമിലി, ജിജി എന്നിങ്ങനെ 10മക്കൾ ജനിച്ചു. അനമ്മ പൈലി ദമ്പതികൾ ഇപ്പോൾ വട്ടായിയിൽ താമസിക്കുന്നു. വള്ളിത്തോട്ടത്തിൽ പൈലി ഒരു മാതൃകാ കൃഷിക്കാരനും സമർത്ഥനുമാണ്.(റഫർ ചാർട്ട്: 16 തലമുറ: 4)

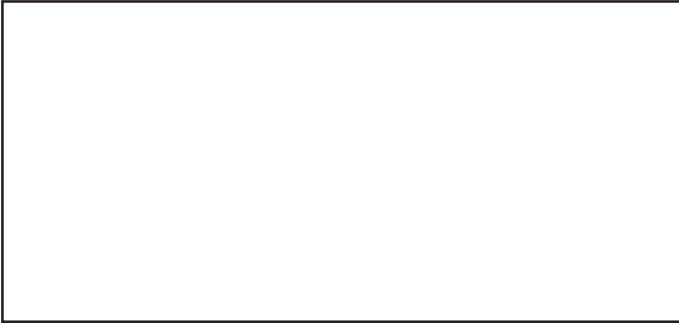

അനമ്മ& പൈലി

മൂന്നാമത്തെ മകൾ സാരാമ്മയെ ചീനിക്കുഴി കോശേരിയിൽ പീലിയുടെ മകൻ വറുഗീസ് (കുഞ്ഞുവർക്കി) വിവാഹം കഴിച്ചു. അവർക്ക് ബേബി, ഐസക്. സൈമൺ, സൈനോ, ലിസി, ഗ്രേസി എന്നിങ്ങനെ 6 മക്കൾ ജനിച്ചു. ചീനിക്കുഴിയിലെ സ്ഥലം വിറ്റ് കോഴിക്കോട് മുക്കം എന്ന സ്ഥലത്ത് പുരയിടം വാങ്ങി വീട് വെച്ച് താമസിക്കുന്നു. കോശേരിയിൽ കുഞ്ഞുവർക്കി മുക്കം ഭാഗത്ത് അറിയപ്പെടുന്ന ഒരു കൃഷിക്കാരനാണ്.(റഫർചാർട്ട്: 16 തലമുറ:4)

1949 -ൽ ഇത്താക്ക് വലുപ്പൻ കാർഷിക അഭിവൃദ്ധിക്കുവേണ്ടി മുളപ്പുറത്തുള്ള സ്ഥലം വിറ്റ് അബ്രഹാം, കുര്യാച്ചൻ എന്നീ ആൺമക്കളും മകൾ മറിയമ്മയെയും കൂട്ടി തൃശൂർ വട്ടായിൽ സ്ഥലം വാങ്ങി താമസമാക്കി. വട്ടായിൽ സ്ഥാപിതമായിട്ടുള്ള സെന്റ് മേരീസ് യാക്കോബായ പള്ളിക്ക് ഒരു ഏക്കർ സ്ഥലം സൗജന്യമായി നൽകുകയും പള്ളിപ്പണിയിൽ സജീവമായി പങ്കെടുക്കുകയും ചെയ്തു. ഇത്താക്ക് വലുപ്പൻ സുറിയാനിയിൽ പണ്ഡിതനും നല്ല സംഘാടകനും ആയിരുന്നു. ഇത്താക്ക് വലുപ്പൻ105-ാമത്തെ വയസ്സിൽ 1982 ജൂലൈ 31-ാം തീയതി കർത്താവിൽ നിദ്രപ്രാപിച്ച് വട്ടായി പള്ളിയിൽ കബറടക്കി. ഭാര്യ റബേക്ക 1977 ഫെബ്രുവരി 6-ാം തീയതി നിദ്രപ്രാപിച്ച് വട്ടായി പള്ളിയിൽ കബറടക്കി. ഈ ഭാഗ്യമതികളുടെ പിൻതലമുറക്കാരെയാണ് വിഭാഗം: A3 യിൽ അദ്ധ്യായം 11,12,13,14,15 പരമാർശിക്കുന്നത്.

അദ്ധ്യായം: 11 ഇത്താക്ക് ഇടിഞ്ഞി കുഴിയിൽ(വട്ടായി) ചാർട്ട് 17

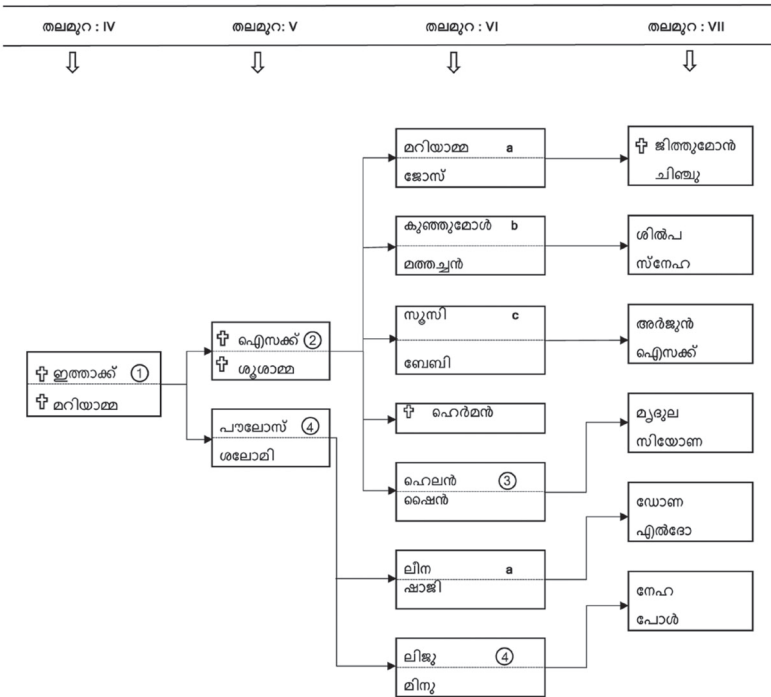

† പരേതർ
 ○ ശവ
 a b c മകൾ

അദ്ധ്യായം: 11

ഇത്താക്ക് ഇടിഞ്ഞികുഴിയിൽ(വട്ടായി)

ശാഖ 1 : ഇത്താക്ക്

റഫർ ഉപവിഭാഗം: A3, ചാർട്ട്: 16 തലമുറ: 4

ഇടിഞ്ഞികുഴിയിൽ (വടക്കേവട്ടായി)

ജനനം:..... മരണം: 24.5.1998

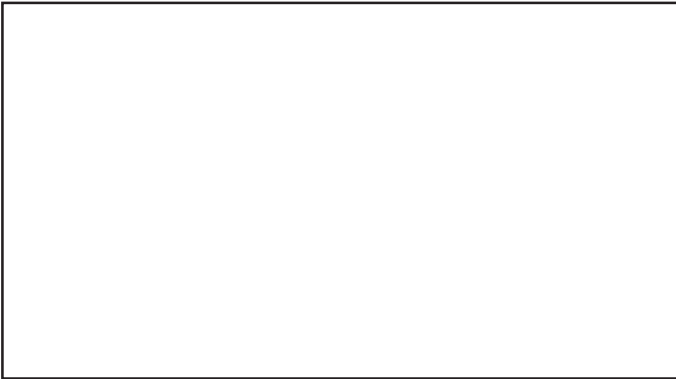

ഇത്താക്ക് & മറിയാമ്മ

ഇത്താക്ക് 1910 - ൽ പുതുവേലിൽ ഇടിഞ്ഞികുഴിയിൽ ഇത്താക്ക് റബേക്ക (ഉപവിഭാഗം A3) ദമ്പതികളുടെ മൂത്തമകനായി ജനിച്ചു. ഇടയാറുകരയിൽ തലച്ചിറ പൈലിയുടെയും സാരാമ്മയുടെയും മകൾ മറിയാമ്മയെ വിവാഹം കഴിച്ചു പുതുവേലിയിൽ ഇടിഞ്ഞികുഴിയിൽ തറവാട്ടിൽ താമസമാക്കി. ഇവർക്ക് ഐസക്ക്, പൗലോസ് എന്നിങ്ങനെ രണ്ട് ആൺമക്കൾ ജനിച്ചു. തുടർന്ന് 1950 ൽ പുതുവേലിയിലെ സ്ഥലം വിറ്റ് കാർഷികാഭിവൃദ്ധിക്കുവേണ്ടി വടക്കേ വട്ടായിയിൽ സ്ഥലം വാങ്ങി വീട് വെച്ച് താമസമാക്കി. ഇത്താക്ക് വെളുപ്പൻ കുറ്റിലക്കാട്ട് ഇടിഞ്ഞികുഴി കുടുംബയോഗത്തിന്റെ പ്രഥമ പ്രസിഡന്റായിരുന്നു.

അദ്ദേഹം 1996 ഡിസംബർ 20-ാം തീയതി കർത്താവിൽ നിദ്രപ്രാപിച്ചു. ഭാര്യ മറിയാമ്മ 1998 മെയ് മാസം 24-ാം തീയതി കർത്താ

വിൽ നിദ്രപ്രാപിച്ചു. വട്ടായിപ്പള്ളിയിൽ കബറടക്കി.

- മക്കൾ : 1. ഐസക് റഫർ: ശാഖ: 2
2. പൗലോസ് റഫർ ശാഖ : 4

ശാഖ 2 : **ഐസക്ക്/ കുഞ്ഞു** വടക്കേവട്ടായി തലമുറ: 5, ഇടി
ഞ്ഞി കുഴിയിൽ, റഫർ ശാഖ: 1 : ചാർട്ട്: 17
ജനനം: 1104 വിവാഹം: 1953

ഭാര്യ : **ശോശാമ്മ**, ഉപ്പഴക്കാട്ട്, കുത്താട്ടുകുളം
ജനനം: 1108 മരണം: 18.11.2002



ഐസക്ക് & ശുശാമ്മ

ശാഖ: 1 ൽ ഇത്താക്കിന്റെ മൂത്തമകനായി ജനിച്ച ഐസക്ക് പുതുവേലിയിൽ ഇടിഞ്ഞുകുഴിയിൽ തറവാട്ടിൽ ജനിച്ചു.ഹൈസ്കൂൾ വിദ്യാഭ്യാസത്തിനുശേഷം 1950 - ൽ പിതാവിനോടൊപ്പം വടക്കേവട്ടായിയിൽ താമസമാക്കി. ഉപ്പഴക്കാട്ട് ഉലഹന്നാന്റെയും സാരാമ്മയുടെയും മകൾ ശോശാമ്മയെ വിവാഹം കഴിച്ചു. .ഇപ്പോൾ കുറ്റിലക്കാട്ട് ഇടിഞ്ഞുകുഴിയിൽ കുടുംബയോഗത്തിന്റെ വൈസ് പ്രസിഡന്റായി സേവനമനുഷ്ടിച്ചുവരുന്നു.

- മക്കൾ 1. മറിയാമ്മ/മേരിക്കുഞ്ഞു ശാഖ :3
2. സാരാമ്മ/കുഞ്ഞുമോൾ (മകൾ)
3. സുസമ്മ/സുസി (മകൾ)
4. ഹെർമ്മൻ(മകൻ)
5. ഹെലൻ (മകൾ)

മകൾ : സാരാമ്മ/കുഞ്ഞുമോൾ
റഫർ ശാഖ: 2 തലമുറ:6
ജനനം:28.051962 വിവാഹം :19.08.1990

ഭർത്താവ് : മത്തായി തോമസ് താഴത്തേൽ
ഇഞ്ചിക്കുണ്ട്,ചാലക്കുടി
ജനനം:.....

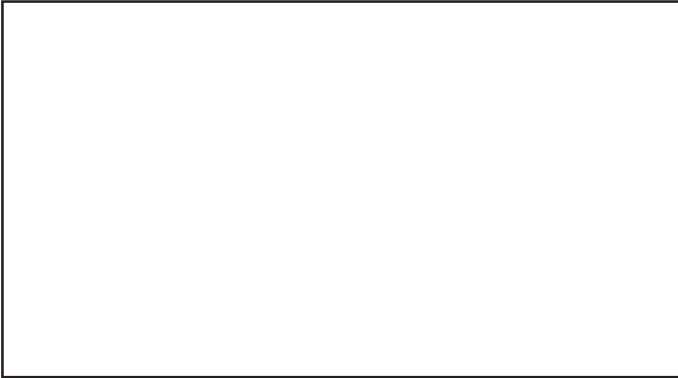

സാരാമ്മ & മത്തായി

സാരാമ്മ/കുഞ്ഞുമോൾ ശാഖ: 2 ൽ ഐസക്കിന്റെ രണ്ടാമത്തെ മകൾ എം.കോം.എച്ച്.ഡി.സി കഴിഞ്ഞ് ഇപ്പോൾ ചാലക്കുടിയിൽ റവന്യൂ ഇൻസ്പെക്ടർ ആയി ജോലി നോക്കുന്നു. ഭർത്താവ് മത്തായി താഴത്തേൽ തോമസിന്റെ മകനാണ്. ഇപ്പോൾ അപ്പോളോ ടയേഴ്സിൽ ടെക്നീഷ്യനായി ജോലി നോക്കുന്നു.

- മക്കൾ : 1. ശില്പ മാത്യു vth Std തലമുറ 7
ജനനം : വിവാഹം :
- 2. സ്നേഹ മാത്യു/ചിപ്പി Vth Std
ജനനം : വിവാഹം :

മകൾ b : സുസമ്മ/സുസി റവർ ശാഖ:2 തലമുറ:6
ജനനം :വിവാഹം :

ഭർത്താവ് : ബേബി, വെളിയത്ത് മാരിൽ, വെള്ളാനിക്കോട്.
വരാന്തപ്പിള്ളി, തൃശൂർ
ജനനം :



സുസി & ബേബി കുടുംബം

ശാഖ 2 ൽ ഐസക്കിന്റെ മൂന്നാമത്തെ മകൾ സുസമ്മ BA, BEd കഴിഞ്ഞ് V.E.O. ആയി നോക്കുന്നു. ഭർത്താവ് വെളിയത്ത് മാരിൽ ബേബി M.Com കഴിഞ്ഞ് ഇപ്പോൾ K.S.F.E. യിൽ അസി. മാനേജർ ആയി ജോലി നോക്കുന്നു.

മക്കൾ

- 1. അർജുനൻ ബേബി UKG

ജനനം : വിവാഹം :

- 2. ഐസക്ക് LKG

ജനനം : വിവാഹം :

മകൾ C

: **ഹെലൻ** റഫർ ശാഖ : 2 തലമുറ : 6

ജനനം :വിവാഹം :

ഭർത്താവ്

: **ഷൈൻ** പുളിയമാക്കിൽ കുത്തുപാറ, തൃശൂർ

ജനനം : വിവാഹം :



ഹെലൻ & ഷൈൻ കുടുംബം

ശാഖ : 2 ൽ ഐസക്കിന്റെ നാലാമത്തെ മകൾ ഹെലൻ വിവാഹം ചെയ്തിരിക്കുന്നത് പുളിയംമാക്കൽ കുര്യൻ, അന്നമ്മ ദമ്പതികളുടെ മകൻ ഷൈൻ ആണ്.

മകൾ : മൃദുല
ജനനം :വിവാഹം :

മകൻ : ഹെർമ്മൻ ഐസക്ക് റഫർ ശാഖ : 2 തലമുറ : 6
ജനനം :

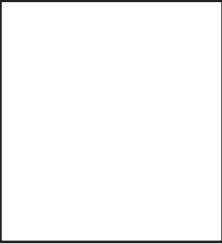

ശാഖ 2-ൽ ഐസക്കിന്റെ ഏക മകൾ ആയിരുന്ന ഹെർമ്മൻ ഐസക്ക് ഓട്ടോമൊബൈൽ എൻജിനീയർ ആയിരുന്നു. 30-ാം മത്തെ വയസ്സിൽ വാഹനാപകടത്തിൽ മരിച്ചു.

അക്കാലത്തിൽ വിധിയ്ക്കു വിധേയനായ ഹെർമ്മൻ മാതാപിതാക്കൾക്കും സഹോദരിമാർക്കും തീരാദുഃഖം നൽകിക്കൊണ്ട് ഈ ലോകത്തോട് യാത്ര പറഞ്ഞു.

ശാഖ 3 : **മറിയമ്മ/മേരിക്കുഞ്ഞ്**
റഫർ ശാഖ : 2 തലമുറ : 6
ജനനം : 5.10.60 വിവാഹം : 14.11.1984

ഭർത്താവ് : **ജോസ്**, തുടിയംപ്ലാക്കൽ, വരാക്കര, തൃശൂർ
ജനനം : 3.4.1957



മേരിക്കുഞ്ഞ് & ജോസ് കുടുംബം

ശാഖ : 2-ൽ ഐസക്കിന്റെ മുത്തമകൾ മറിയമ്മ ഫാർമസിസ്റ്റും ഭർത്താവ് ജോസ്, ഹൈസ്കൂൾ അദ്ധ്യാപകനുമാണ്. ജോസ് തുടിയം പ്ലാക്കൽ ജോസഫ് - മറിയമ്മ ദമ്പതികളുടെ രണ്ടാമത്തെ മകനാണ്. ഇവർ പിതാവിനോടൊപ്പം (ഐസക്) തറവാട്ടിൽ താമസിക്കുന്നു.

- മക്കൾ : 1. ജിത്തുമോൻ +2 തലമുറ 7
 ജനനം : 14.1.1987 വിവാഹം :
 2. ചിഞ്ചു SSLC തലമുറ : 7
 ജനനം : 25.7.1989 വിവാഹം :

ശാഖ 4 : **പൗലോസ്** റഫർ ശാഖ : 1 തലമുറ : 5
 ഇടിഞ്ഞുകുഴിയിൽ, വടക്കേ വട്ടായി,
 റഫർ ചാർട്ട് : 17
 ജനനം : വിവാഹം :

ഭാര്യ : **ശലോമി** പടിഞ്ഞാറേയിൽ, കൂത്താട്ടുകുളം
 ശാഖ : 1 ൽ ഇത്താക്കിന്റെ ഇളയ മകനായ പൗലോസ് കോഴിക്കോട്ട് REC ൽ നിന്നും വിരമിച്ച് കോഴിക്കോട് താമസിക്കുന്നു. കൂത്താട്ടുകുളം പടിഞ്ഞാറേയിൽ ദാവീദിന്റെ മകൾ ശലോമിയാണ് ഭാര്യ.

- മക്കൾ : 1. ലീന B.Tech തലമുറ : 6
 ജനനം : വിവാഹം :
 2. ലിജു B.Tech തലമുറ : 6
 ജനനം : വിവാഹം :

നീതിമാന്റെ സ്നാതതി രൂപം ഖാചിക്കുറുപ്പിട്ട്.

അദ്ധ്യായം : 12
ഓനച്ചൻ ഇടിഞ്ഞുകുഴിയിൽ (കല്ലുംകുട്ടം)
ചാർട്ട് 18

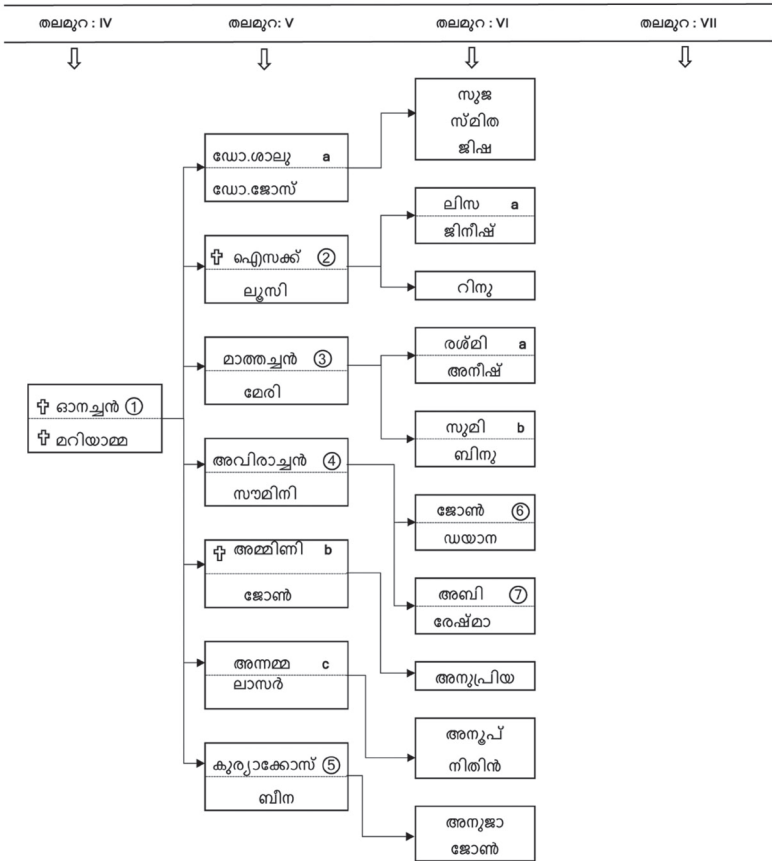

† പരേതർ
 ○ ശാവ
 a b c മകൾ

അദ്ധ്യായം : 12
ഓനച്ചൻ കല്ലുംകുട്ടം

ശാഖ 1 : **ഓനച്ചൻ/ജോൺ** റഫർ ഉപവിഭാഗം
ജനനം : 1911 വിവാഹം : 1929 മരണം : 4.12.1971
ഭാര്യ : **മറിയമ്മ**, കോശ്ശേരിൽ, മുളപ്പുറം
ജനനം : 1921

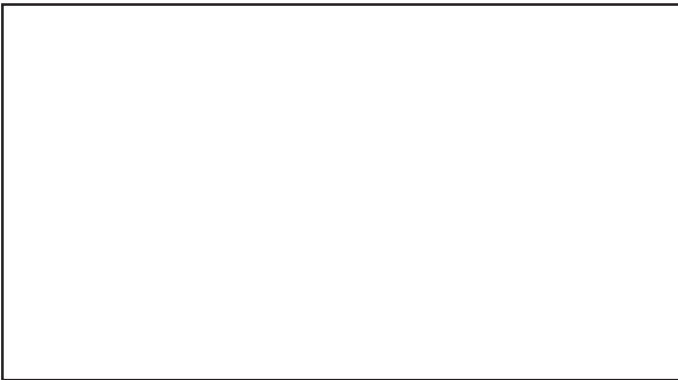

ഓനച്ചൻ & മറിയമ്മ

ഉപവിഭാഗം A3 ഇത്താക്കിന്റെ മൂന്നാമത്തെ മകനായി പുതുവേലിയിൽ ജനിച്ചു. പ്രാഥമിക വിദ്യാഭ്യാസത്തിനുശേഷം മാതാപിതാക്കളോടൊപ്പം മുളപ്പുറത്തു താമസമാക്കി. ഇദ്ദേഹം മുളപ്പുറം നെയ്യശ്ശേരി കവലയിൽ ബിസിനസ്സ് നടത്തിയിരുന്നു.

1929-ൽ കോശ്ശേരിൽ മാത്തുണ്ണിയുടെയും മറിയത്തിന്റെയും മകൾ മറിയമ്മയെ വിവാഹം കഴിച്ച് വേറെ താമസമാക്കി. 1949-ൽ മുളപ്പുറത്ത് നിന്നും തൃശൂർ ജില്ലയിൽ കല്ലംപാറ എന്ന ദേശത്ത് താമസമാക്കി. തുടർന്ന് പൊങ്ങണംകാട്, പുനംപറമ്പിലും സ്ഥിരതാമസമാക്കി, ഇദ്ദേഹം വളരെ കർക്കശക്കാരനും തന്റേടിയും എന്നാൽ സത്യസന്ധവും ദാനശീലനുമായിരുന്നു. നല്ലൊരു കൃഷിക്കാരനും ബിസിന

സുകാരനുമായിരുന്ന ഇദ്ദേഹം 1971-ൽ മരണമടഞ്ഞ് വട്ടായിപ്പള്ളിയിൽ കബറടങ്ങി.

- മക്കൾ : 1 സാരാമ്മ/സാലു മകൾ a
 2. ഐസക് ശാഖ: 2
 3. മാത്യു/ മാത്തച്ചൻ ശാഖ : 3
 4. അവരാച്ചൻ ശാഖ : 4
 5. അമ്മിണി മകൾ b
 6. അന്നമ്മ മകൾ c
 7. കൂര്യാക്കോസ് ശാഖ : 5

മകൾ a : **Dr. സാരാമ്മ /സാലു** റഫർ ശാഖ : 1
 ചാർട്ട് 18 തലമുറ : 5
 ജനനം : 1943 വിവാഹം : 1973

ഭർത്താവ് : **Dr. ജോസ് പി. ഇട്ടി,** പനയ്ക്കൽ, കുന്ദംകുളം
 ജനനം : 1943

അദ്ധ്യായം 12-ഇടിഞ്ഞുകുഴിയിൽ ജോണിന്റെ മുത്തമകളായി 1943-ൽ ജനിച്ചു. B.V.S.E. ബിരുദത്തിനുശേഷം സർക്കാർ സർവ്വീസിൽ പ്രവേശിക്കുകയും മൃഗസംരക്ഷണവകുപ്പിൽ അസിസ്റ്റന്റ് ഡയറക്ടറായി വിരമിക്കുകയും ചെയ്തു. കുറ്റിലക്കാട്ട് ഇടിഞ്ഞുകുഴികുടുംബത്തിലെ ആദ്യത്തെ ഡോക്ടർ ബിരുദം ഉള്ള ആളാണ് സാരാമ്മ. കുന്ദംകുളം പനയ്ക്കൽ ഇട്ടിയുടെ മകൻ ജോസ് വിവാഹം കഴിച്ചു. അദ്ദേഹവും മൃഗസംരക്ഷണ വകുപ്പിൽ നിന്നും അസിസ്റ്റന്റ് ഡയറക്ടറായി വിരമിച്ചു. ഇപ്പോൾ തൃശൂർ അയ്യന്തോൾ എന്ന സ്ഥലത്ത് താമസിക്കുന്നു.

- മക്കൾ 1. സുജ/അമ്മു Agri Bsc തലമുറ : 6
 2. സ്മിത MBA തലമുറ : 6
 3. ജിഷ MCA തലമുറ : 6

മകൾ b : **അമ്മിണി** റഫർ ശാഖ : 1 ചാർട്ട് : 18 തലമുറ : 5
 ജനനം : 15.1.1950, വിവാഹം : 1980
 മരണം : 21.6.2001

ഭർത്താവ് : **പി.പി. ജോൺ** പുത്തൻപുരയിൽ, ഒളശ്ശ, കോട്ടയം
 ജനനം :

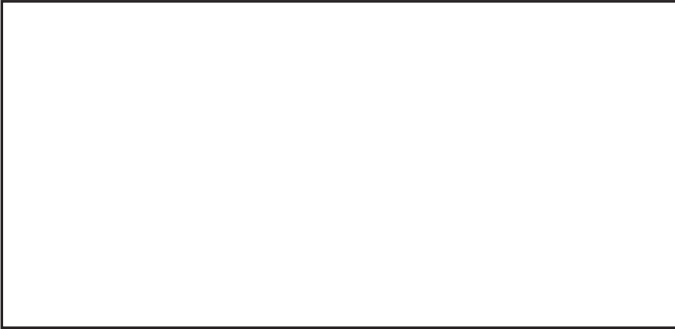

അമ്മിണി & ജോൺ കുടുംബം

അധ്യായം: 12 ഇടിഞ്ഞുകുഴിയിൽ ജോണിന്റെ രണ്ടാമത്തെ മകളായി ജനിച്ചു. B.Ed വിദ്യാഭ്യാസത്തിനുശേഷം പട്ടാമ്പി ഗവൺമെന്റ് ഹൈസ്കൂളിൽ അദ്ധ്യാപികയായിരുന്നു. ഒളഗ്ല പൂത്തൻപരയ്ക്കൽ പോത്തൻ മകൻ ജോൺ വിവാഹം കഴിച്ചു. സർവ്വീസിലിരിക്കെ തന്നെ 21.06.2001 ൽ അസുഖം മൂലം മരണം സംഭവിക്കുകയും ഒളഗ്ല പള്ളിയിൽ സംസ്കാരം നടത്തുകയും ചെയ്തു.

മകൾ : അനുപ്രിയ ജോൺ, വിദ്യാർത്ഥിനി
 റഫർ ചാർട്ട് 18 തലമുറ : 6
 ജനനം : 9.5.1957 വിവാഹം :

മകൾ c : **അനമ്മ/ഹണി**
 റഫർ ശാഖ 1, ചാർട്ട് 18, തലമുറ : 5
 ജനനം : 15.5.1957 വിവാഹം : 7.6.1981

ഭർത്താവ് : **ലാസർ** കാളത്തോട്ടുകാരൻ, പറവട്ടാനി, തൃശൂർ
 ജനനം : 1.12.1950



അനമ്മ & ലാസർ കുടുംബം

അദ്ധ്യായം 12-ൽ ഇടിഞ്ഞുകുഴിയിൽ ജോണിന്റെ ഇളയമകളായി ജനിച്ചു. ഹൈസ്കൂൾ വിദ്യാഭ്യാസത്തിനുശേഷം തൃശൂർ കാളത്തോട്ടുകാരൻ, ഐസക്ക് മകൻ, ലാസർ വിവാഹം കഴിച്ചു. ലാസർ തൃശൂർ സ്പെയർ പാർട്സ് ബിസിനസ്സ് നടത്തുന്നു.

- മക്കൾ : 1. അനൂപ് ലാസർ ഐസക്ക് തലമുറ : 6
 ജനനം : 1.7.1984 വിവാഹം :
 2. നിതിൻ ജോൺ ലാസർ തലമുറ : 6
 ജനനം : 25.5.1987 വിവാഹം :

ശാഖ 2 : **ഐസക്ക് E.J.**, റഫർ ചാർട്ട് 18 ശാഖ 1,
 തലമുറ : 5
 ജനനം : 1945 വിവാഹം : 21.11.1981

ഭാര്യ : **ലൂസി**, പുതുകൊട്ടുകാരൻ, നെല്ലങ്കര, തൃശൂർ
 ജനനം : 1950

അദ്ധ്യായം 12-ൽ ഇടിഞ്ഞുകുഴിയിൽ ജോണിന്റെ മുത്തമകനായി ജനിച്ചു. ഹൈസ്കൂൾ വിദ്യാഭ്യാസത്തിനുശേഷം ഫോട്ടോ ഗ്രാഫി പഠിക്കുകയും, ഗൾഫിൽ ജോലിനോക്കുകയും ചെയ്തു. ഭാര്യ BSNL-ൽ ജോലി ചെയ്യുന്നു. ഇവർ തൃശൂർപെരിങ്ങാവ് എന്ന സ്ഥലത്ത് താമസിക്കുന്നു.

- മക്കൾ : 1. ലിസ മേരി ഐസക്ക് B.A. തലമുറ : 6
 ജനനം : 1984 വിവാഹം :
 2. റോസ് മേരി/റിനു തലമുറ : 6
 ജനനം : വിവാഹം :

ശാഖ 3 : **E.J. മാത്യു/മാത്തച്ചൻ** റഫർ : ശാഖ 1,
 തലമുറ : 5, ജനനം : 07.06.1947 വിവാഹം : 26.01.1981

ഭാര്യ : **സുസൻ** തടയാളിൽ, രായമംദലം
 എറണാകുളം
 ജനനം : 17.02.1947 വിവാഹം : 26.10.1981

അദ്ധ്യായം 12 ൽ ഇടിഞ്ഞുകുഴിയിൽ ജോണിന്റെ രണ്ടാമത്തെ മകനായി ജനിച്ചു. ഇദ്ദേഹം എസ്.എസ്.എൽ.സി. വിദ്യാഭ്യാസത്തിനു ശേഷം ഫോറസ്റ്റ് ഡിപ്പാർട്ടുമെന്റിൽ ജോലി നോക്കുകയും 2002 ൽ റിട്ടയർ ചെയ്യുകയും ചെയ്തു. ഇദ്ദേഹം രായമഗലം ദേശത്ത് തടയാളിൽ വർക്കി അന്നമ്മ ദമ്പതികളുടെ മകൾ സുസനെ വിവാഹം ചെയ്തു. ഇവർ പുനംപറമ്പ് തറവാട് വീടിനോട് ചേർന്ന് മാറി താമസിക്കുന്നു. എഡിറ്റോറിയൽ ബോർഡ് മെമ്പറാണ്.

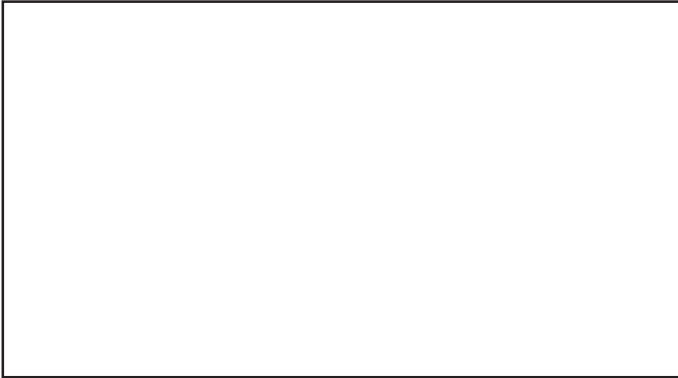

മാത്തച്ചൻ & സുസൻ കുടുംബം

- മക്കൾ : 1. സുമി മാത്യു, നഴ്സിംഗ് സ്റ്റുഡന്റ് തലമുറ : 6
 ജനനം : 05.06.1983 വിവാഹം :
2. രശ്മി മാത്യു +1 തലമുറ : 6
 ജനനം : 15.10.1987 വിവാഹം :

ശാഖ 3 : **E.J. അവറാച്ചൻ**
 റഫർ ചാർട്ട് 18 : 18 ശാഖ 1, തലമുറ : 5,
 ജനനം : 28.06.1949 വിവാഹം : 27.8.1984

ഭാര്യ : **സൗമിനി** പുഞ്ചളായിൽ വീട്,
 മേമുഖം എറണാകുളം
 ജനനം : 4.1.1958



അവറാച്ചൻ & സൗമിനി കുടുംബം

അദ്ധ്യായം 12-ൽ ഇടിഞ്ഞുകുഴിയിൽ ജോണിന്റെ മൂന്നാമത്തെ മകനായി 1949 ൽ ജനിച്ചു. ഹൈസ്കൂൾ വിദ്യാഭ്യാസത്തിനുശേഷം കേരളാ പോലീസിൽ ജോലിചെയ്യുന്നു. ഇദ്ദേഹം ജോലിയിൽ വളരെ കൃത്യനിഷ്ഠയും കാര്യപ്രാപ്തിയും ഉള്ള ആളാണ്. മേമുഖം ദേശത്ത് പുഞ്ചളായിൽ കുര്യാക്കോസ് മറിയാമ്മ ദമ്പതികളുടെ മകൾ സൗമിനിയെ വിവാഹം ചെയ്ത് തറവാട്ടു വീട്ടിൽ താമസിക്കുന്നു.

- മക്കൾ : 1. ജോൺ അബ്രഹാം +1, തലമുറ : 6
 ജനനം : 13.6.1985 വിവാഹം :
 2. അബി അബ്രഹാം +1, തലമുറ : 6
 ജനനം : 9.1.1987 വിവാഹം :

ശാഖ 5 : കുര്യാക്കോസ് റഫർ ചാർട്ട് 18, ശാഖ : 1,
 തലമുറ : 5
 ജനനം : 8.6.1956 വിവാഹം : 27.6.93

ഭാര്യ : ബീന, ആക്കൽകിഴക്കേതിൽ, മാരാക്കൽ, തൃശൂർ
 ജനനം : 1967

അദ്ധ്യായം 12 ൽ ഇടിഞ്ഞുകുഴിയിൽ ജോണിന്റെ ഇളയമകനായി ജനിച്ചു. ഇദ്ദേഹം I.T.I. വിദ്യാഭ്യാസത്തിനുശേഷം ഇപ്പോൾ ലണ്ടനിൽ ജോലിനോക്കുന്നു. മാരാക്കൽ ദേശത്ത് ആക്കൽകിഴക്കേതിൽ വർഗ്ഗീസ് മറിയാമ്മ ദമ്പതികളുടെ മകളെയാണ് വിവാഹം കഴിച്ചിരിക്കുന്നത്. ബീന ഇപ്പോൾ ലണ്ടനിൽ നഴ്സായി ജോലി ചെയ്യുന്നു.

- മക്കൾ 1. അനുജ മേരി കുര്യാക്കോസ് വിദ്യാർത്ഥിനി,
 തലമുറ : 6
 ജനനം : 18.3.1995 വിവാഹം :
 2. ജോൺ കുര്യാക്കോസ് വിദ്യാർത്ഥി, തലമുറ : 6
 ജനനം : 1996 വിവാഹം :

ഘടനാപരിഷ്കരണത്തിൽ ആശ്രയിക്കുന്നവർ
 കുലുങ്ങാതെ എന്റേയ്ക്കും നീല്ക്കുന്ന
 സിദ്ധാന്തം പരമ്പര പോലെയാകുന്നു.

അദ്ധ്യായം : 13 അബ്രാഹാം ഇടിഞ്ഞുകുഴിയിൽ (വട്ടായി) ചാർട്ട് 19

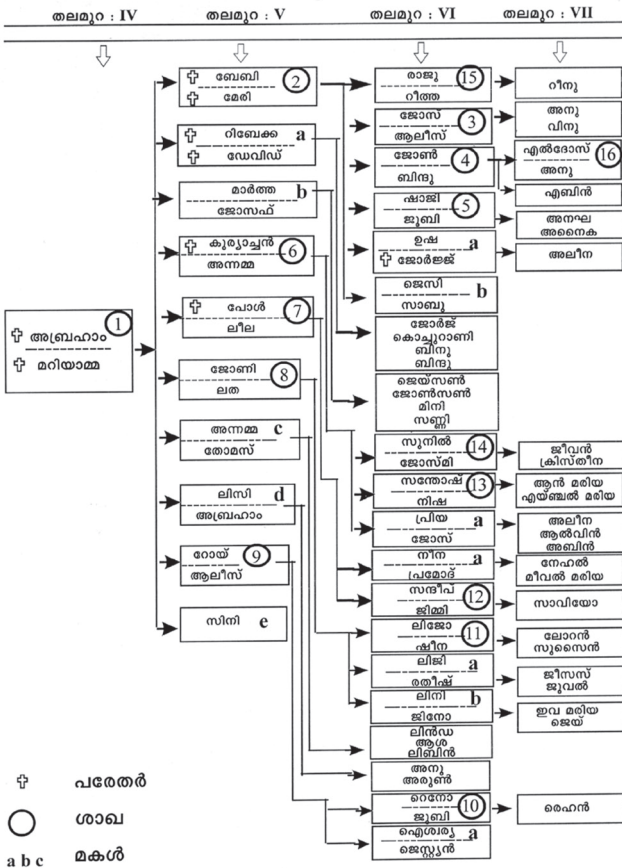

അദ്ധ്യായം : 13
അബ്രഹാം ഇടിഞ്ഞുകുഴിയിൽ (വട്ടായി)

ശാഖ 1 : **അബ്രഹാം** റഫർ ചാർട്ട് : 16
ഉപവിഭാഗം : A3 തലമുറ 4
ഇടിഞ്ഞുകുഴിയിൽ വട്ടായി, കുണ്ടുകാട്, തൃശൂർ
ജനനം : 1914 വിവാഹം : 1931മരണം : 7.6.1996

ഭാര്യ : **മറിയമ്മ**, മുട്ടത്തുശ്ശേരിൽ, പെരിയാമ്പ്ര,
ജനനം : 1917 മരണം : 23.3.1992

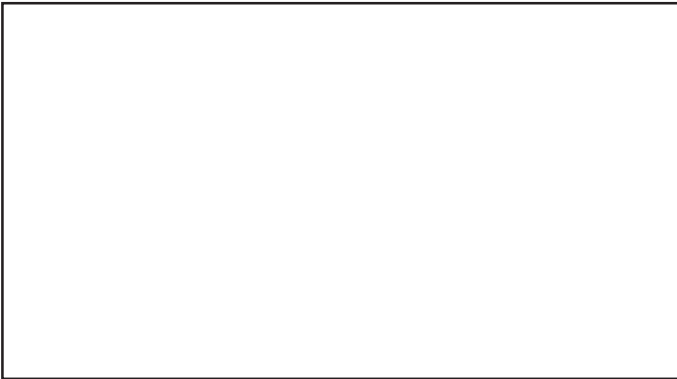

അബ്രഹാം & മറിയമ്മ

ഉപവിഭാഗം A3 ഇത്താക്കിന്റെ(റഫർ ചാർട്ട് : 16) മകനായി 1914-ൽ പുതുവേലിയിൽ ജനിച്ചു. മാതാപിതാക്കളോടൊപ്പം മുളപ്പുറത്ത് താമസിക്കുകയും, 1949-ൽ തൃശൂർ വട്ടായി എന്ന സ്ഥലത്ത് കാർഷികാഭിവൃദ്ധിക്ക് വേണ്ടി സ്ഥിരതാമസമാകുകയും ചെയ്തു. ഈ ഭാഗത്ത് ആദ്യമായി റബ്ബർ കൃഷി ആരംഭിച്ച വ്യക്തിയാണ്. കുടാതെ പരുത്തി, കരിമ്പ് എന്നീ കൃഷികൾ പരീക്ഷിച്ച് നോക്കുകയും ചെയ്തു. വട്ടായിയിലെ ദേവാലയ നിർമ്മാണത്തിൽ സജീവ പങ്കാളിയായിരുന്നു. മുട്ടത്തുശ്ശേരിയിൽ കുര്യാന്റെയും, മറിയമ്മയുടെയും മകൾ മറിയമാണ് ഭാര്യ. രണ്ടുപേരും മരിച്ചു. വട്ടായി പള്ളിയിൽ കബറടങ്ങി.

- മക്കൾ : 1. ബോബി/ഐസക് ശാഖ : 2
 2. റിബേക്ക മകൾ a
 3. മാർത്ത മകൾ b
 4. കുര്യൻ ശാഖ : 6
 5. പോൾ ശാഖ : 7
 6. ജോൺ ശാഖ : 8
 7. അനമ്മ മകൾ c
 8. ലിസ്സി മകൾ d
 9. റോയി അബ്രഹാം/യക്കോബ് ശാഖ : 9
 10. സിനി മകൾ c

മകൾ a : **റിബേക്ക** TTC റഫർ ശാഖ 1, തലമുറ : 5
 ജനനം : 1940
 വിവാഹം : 1963

ഭർത്താവ് : **ഡേവിഡ്**, കുനംകട, തൃശൂർ
 ജനനം : 1935
 മരണം : 1984

റിബേക്ക അമ്പലപ്പാട് യു.പി. സ്കൂൾ ഹെഡ്മിസ്ട്രസ് ആയി ജോലിയിൽ നിന്നും വിരമിച്ചു. ഭർത്താവ് ഡേവിഡ് സ്പെയർ പാർട്സ് കച്ചവടമായിരുന്നു.

- മക്കൾ : 1. ജോർജ്ജ് B.Tech.
 ജനനം : വിവാഹം :
 2. കൊച്ചുറാണി BSc
 ജനനം : വിവാഹം :
 3. ബിന്ദു
 ജനനം : വിവാഹം :
 4. ബിനു
 ജനനം : വിവാഹം :

മകൾ b : **മാർത്ത**, റഫർ ചാർട്ട് 19, ശാഖ : 1 തലമുറ : 5
 ജനനം :
 വിവാഹം :

ഭർത്താവ് : **ജോസഫ്/ഉതുപ്പ്** വെളിയംപുറത്ത് വീട്, വട്ടായി
 ജനനം :

1949-ൽ മുളപ്പുറത്ത് നിന്നും വട്ടായി താമസിക്കുന്നു. വെളിയം പുറത്ത് മത്തായിയുടെ മകനാണ് ഉതുപ്പ്.



മാർത്ത & ജോസഫ് കുടുംബം

- മക്കൾ : 1. ജെയ്സൺ
 ജനനം : വിവാഹം :
2. ജോൺസൺ
 ജനനം : വിവാഹം :
3. മിനി
 ജനനം : വിവാഹം :
4. സണ്ണി M.A., M.Phil, USA
 ജനനം : വിവാഹം :

മകൾ c : **അനമ്മ B.A. B.Ed.**
 റഫർ ചാർട്ട് : 19 ശാഖ 1, തലമുറ : 5
 ജനനം :
 വിവാഹം : 1977

ഭർത്താവ് : **തോമസ്**, മീൻപുഴയ്ക്കൽ, കുത്തുപാറ,
 വടക്കേഞ്ചേരി
 ജനനം :
 വിവാഹം :

ഗവ. കോൺട്രാക്ടറും, നല്ലൊരു കൃഷിക്കാരനുമാണ്.

- മക്കൾ : 1. ലിറ്റ്
 ജനനം : വിവാഹം :
2. ആശ/ലയ തോമസ്
 ജനനം : വിവാഹം :
3. മീഥുൻ തോമസ്
 ജനനം : വിവാഹം :

മകൾ d : **ലിസ്സി** റഫർ ചാർട്ട് : 19 ശാഖ 1, തലമുറ 5
 ജനനം : വിവാഹം :

ഭർത്താവ് : **അബ്രഹാം വർഗ്ഗീസ്**
 കട്ടേക്കുഴിയിൽ, വടക്കാഞ്ചേരി
 ജനനം :

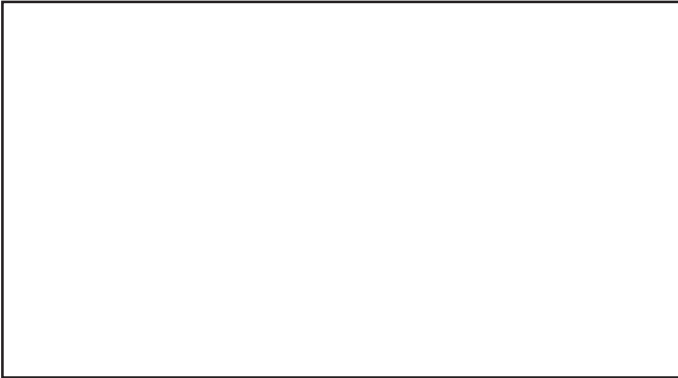

ലിസ്സി & അബ്രഹാം, കുടുംബം

അബ്രഹാം വർഗ്ഗീസ് മിൽമയിൽ ജോലിനോക്കുന്നു. ലിസ്സി CMS സ്കൂളിൽ ഹെഡ്മിസ്ട്രസ് ആയി സേവനം അനുഷ്ഠിച്ചു വരുന്നു. ഇപ്പോൾ വടക്കാഞ്ചേരിക്കടുത്ത് ഓട്ടുപാറയിൽ താമസിക്കുന്നു.

- മക്കൾ
1. അനു അബ്രഹാം TTC തലമുറ : 6
 ജനനം : വിവാഹം :
 2. അരുൺ അബ്രഹാം
 ജനനം : വിവാഹം :

മകൾ c : സിനി അബ്രഹാം, PDC
 ജനനം :

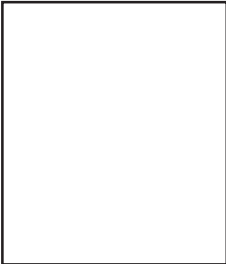

സിനി

കോളേജിൽ പഠിച്ചുകൊണ്ടിരിക്കുമ്പോൾതന്നെ പെട്ടെന്നുണ്ടായ അസുഖം മൂലം മരണമടഞ്ഞു. വട്ടായിപ്പള്ളിയിൽ കബറടങ്ങി.

ശാഖ 2 : ബേബി/ഐസക്ക്

റഫർ ചാർട്ട് : 19, തലമുറ : 5
 ഇടിഞ്ഞുകുഴിയിൽ, കളപ്പാറ, ചേലക്കര
 ജനനം : വിവാഹം :

ഭാര്യ : മേരി കാരയ്ക്കൽ, ചേലക്കര
 ജനനം :

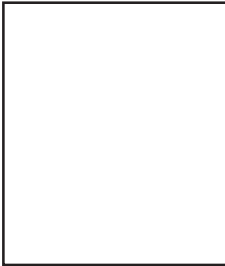

ബേബി

ഇടിഞ്ഞുകുഴിയിൽ അബ്രാഹമിന്റെ(അദ്ധ്യായം 13-ൽ) മൂത്ത മകൻ ബേബി ഇപ്പോൾ താമസിക്കുന്നത് ചേലക്കരയ്ക്കടുത്ത് കളപ്പാറയിൽ ആണ്.

- മക്കൾ
1. രാജു
 2. ജോസ്, ശാഖ : 3
 3. ജോൺ, ശാഖ : 4
 4. ഉഷ മകൾ a
 5. ജെസ്സി മകൾ b
 6. ഷാജി ശാഖ : 5

മകൾ a : **ഉഷ** റഫർ ചാർട്ട് : 19 തലമുറ : 6
 ജനനം :
 വിവാഹം :

ഭർത്താവ് : ജോർജ്ജ്
 ജനനം :

ഇവർ ചേലക്കരയ്ക്കടുത്ത് കളപ്പാറയിൽ താമസിക്കുന്നു.

മകൾ : അലീന
 ജനനം : 4-101995
 വിവാഹം :

മകൾ b : **ജെസ്സി** റഫർ ചാർട്ട് 19, ശാഖ : 2, തലമുറ 6
 ജനനം : വിവാഹം :

ഭർത്താവ് : **സാബു**, കളപ്പാറ
 ജനനം :

സാബു പോലീസ് ഡിപ്പാർട്ട്മെന്റിൽ ജോലി ചെയ്യുന്നു.

ശാഖ 3 : **ജോസ്** റഫർ ശാഖ : 2, ചാർട്ട് 19, തലമുറ : 6
 ജനനം : വിവാഹം :

ഭാര്യ : **ആലീസ്**, കോച്ചേരിയിൽ, വട്ടുള്ളി, ചേലക്കര
 ജനനം :

മക്കൾ : 1. അനു
 ജനനം : വിവാഹം :

2. വിനു
 ജനനം : വിവാഹം :

ശാഖ 4 : **ജോൺ**, റഫർ ചാർട്ട് : 19, ശാഖ : 1, തലമുറ : 6
 ജനനം : വിവാഹം :

ഭാര്യ : **ബിന്ദു** ചാപ്പിനിശ്ശേരി, വട്ടായി, തൃശൂർ
 ജനനം :

ജോൺ വട്ടായി ചാപ്പിനിശ്ശേരി ജോർജ്ജിന്റെ മകൾ ബിന്ദുവിനെ വിവാഹം ചെയ്തു. ഇപ്പോൾ ചേലക്കര, കളപ്പാറയിൽ താമസിക്കുന്നു.

മക്കൾ 1. എൽദോസ് തലമുറ : 7
 ജനനം : 3-8-1992
 വിവാഹം :

2. എബിൻ
 ജനനം : 18-5-2000
 വിവാഹം :

ശാഖ 5 : **ഷാജി** റഫർ ശാഖ : 2 തലമുറ : 7
 ജനനം : വിവാഹം :

ഭാര്യ : **ജൂബി** ചാമക്കാലയിൽ അത്താണി
 ജനനം :

ഷാജി വിവാഹം കഴിച്ചിരിക്കുന്നത് അത്താണി ചാമക്കാലയിൽ ഐപ്പിന്റെ മകൾ ജൂബിയെയാണ്. ഷാജി പിതാവിനോടൊപ്പം താമസിക്കുന്നു.

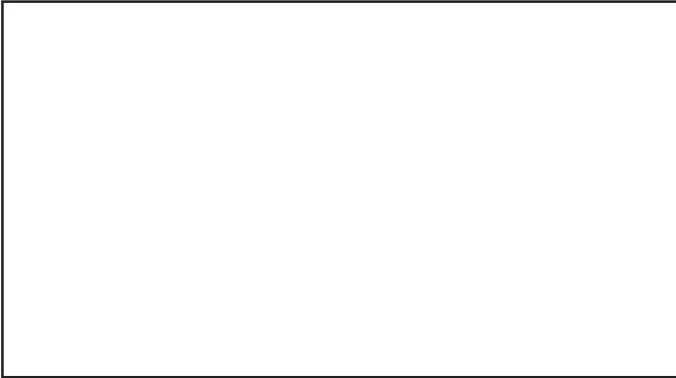

ഷാജി & ജൂബി കുടുംബം

- മക്കൾ
1. അനക തലമുറ : 7
ജനനം : 4-3-1998 വിവാഹം :
 2. അനൈന
ജനനം : 21-1-2002 വിവാഹം :
- ശാഖ 6 : **കുര്യാച്ചൻ** റഫർ ചാർട്ട് 18, ശാഖ 1, തലമുറ : 5
ജനനം : 21-4-1946 വിവാഹം : 6.4.1970
- ഭാര്യ : **അനമ്മ** നെടിയപാലയ്ക്കൽ, വാഴാനി
ജനനം : 12.4.1951



കുര്യാച്ചൻ & അനമ്മ കുടുംബം

കുര്യാച്ചൻ വിവാഹം കഴിച്ചിരുന്നത് വാഴാനിയിൽ നെടിയപാലയ്ക്കൽ പൗലോസിന്റെ മക്കൾ അനമ്മയെയാണ്. ഇദ്ദേഹം കാർഷിക മേഖലയിൽ പ്രവർത്തിക്കുന്നു.

- മക്കൾ : 1. സുനിൽ E.K., PDC തലമുറ : 6
ജനനം : 3.2.1973 വിവാഹം :
- 2. സന്തോഷ് : PDC റഫർ ചാർട്ട് : 19
ജനനം : 5.1.1975 വിവാഹം :
- 3. പ്രിയ (മക്കൾ a)

മക്കൾ a : പ്രിയ റഫർ ചാർട്ട് : 19 ശാഖ : 6

ഭർത്താവ് : ജോസ് കാഞ്ഞിരത്തിങ്കൽ വടുക്കര, തൃശൂർ
ജനനം :

ശാഖ : 6 ൽ കുറച്ചന്റെ മക്കൾ പ്രിയയെ (റഫർ ചാർട്ട് : 19) കാഞ്ഞിരത്തിങ്കൽ പൈലിയുടെ മകൻ ജോസ് വിവാഹം കഴിച്ചു. ഇദ്ദേഹം തൃശൂർ പാട്ടുരായ്ക്കൽ ബിസിനസ്സ് ചെയ്യുന്നു. വടുക്കര താമസിക്കുന്നു.

മക്കൾ 1. അലീന
ജനനം : വിവാഹം :

ശാഖ 7 : പോൾ B.Ed റഫർ ചാർട്ട് : 19, ശാഖ : 1 തലമുറ : 5
ജനനം 17.1.1948 വിവാഹം : 13.6.1977

ഭാര്യ : ലീല നെടിയപാലയ്ക്കൽ വാഴാനി
ജനനം : 30.5.1952

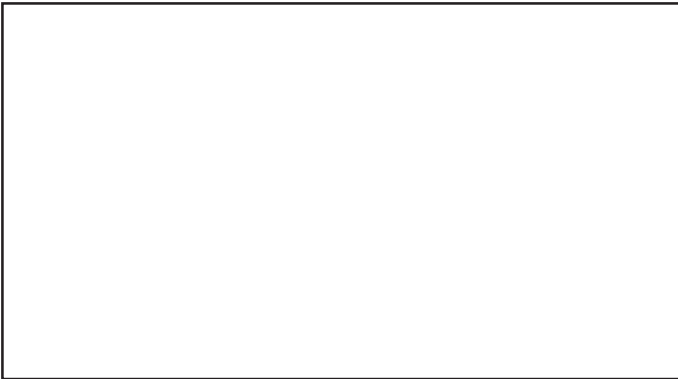

പോൾ & ലീല കുടുംബം

ശാഖ - 1 ൽ ഇടിഞ്ഞുകുഴിയിൽ അബ്രാഹാമിന്റെ മൂന്നാമത്തെ മകൻ മുളപ്പുറത്ത് ജനിച്ചു. വട്ടായിയിൽ വന്ന് B.Ed പഠനത്തിനുശേഷം പൂമല ഹൈസ്കൂളിൽ അദ്ധ്യാപകനായി ജോലിനോക്കി. 31.3.2003ൽ വിരമിച്ച് കൃഷിക്കാര്യങ്ങളിൽ വ്യാപൃതനായി. ഇദ്ദേഹം വാഴാനി നെടി

യപാലയ്ക്കൽ മത്തായിയുടെയും മറിയാമ്മയുടെയും മകൾ ലീലയെ വിവാഹം ചെയ്ത് വട്ടായിയിൽ താമസിക്കുന്നു. പോൾ കുറ്റിലക്കാട്ട് ഇടിഞ്ഞുകുഴിയിൽ കുടുംബയോഗത്തിന്റെയും കെ.ഇ.കെ. ബെനിഫിറ്റ് സ്കീമിന്റെയും ഓഡിറ്ററാണ്. കുടുംബചരിത്ര രചനയിൽ സ്മൃതൃഹമായ സേവനം ചെയ്തിട്ടുണ്ട്.

- മക്കൾ
 1. നീന/തുഷാര മകൾ a
 2. സന്ദീപ് പോൾ B.A.
- റഫർശാഖ : 7 ചാർട്ട് : 19 തലമുറ : 6
- മകൾ a : **നീന/തുഷാര** B.A. B.Ed. റഫർ ശാഖ : 7
 - ചാർട്ട് : 19 തലമുറ : 6
 - ജനനം : 31.5.1980.
 - വിവാഹം : 14.1.2001
- ഭർത്താവ് : **പ്രമോദ്** മറ്റത്തിൽ, കല്ലടിക്കോട്
 - ജനനം :



തുഷാര & പ്രമോദ്

നീന മണ്ണാർക്കാട് കല്ലടി ഹയർ സെക്കന്ററി സ്കൂളിൽ ജോലി ചെയ്യുന്നു. കല്ലടിക്കോട് മറ്റത്തിൽ വർഗ്ഗീസിന്റെ മകൻ പ്രമോദ് ആണ് ഭർത്താവ്. ഇദ്ദേഹവും കല്ലടിക്കോട് സ്കൂളിൽ അദ്ധ്യാപകനാണ്.

- ശാഖ 8 : **ജോൺ/ജോണി** റഫർ ചാർട്ട് : 19 തലമുറ : 5
 - ജനനം :വിവാഹം :
- ഭാര്യ : **ലത**, ലതാനിവാസ്, തിരുർ
 - ജനനം :
 - വിവാഹം :

ലതാനിവാസിൽ അബ്രഹാമിന്റെ (കുഞ്ഞുമോൻ) ഏക മകൾ ലതയാണ് ഭാര്യ. ഇപ്പോൾ തിരുരിൽ താമസിക്കുന്നു. ജോൺ പോലീസ് ഡിപ്പാർട്ട്മെന്റിൽ ASI ആയി മണ്ണുത്തിയിൽ ജോലി ചെയ്യുന്നു. മകൻ ലിജോ തൃശൂർ സെന്റ് തോമസ് കോളേജിൽ M.A. Lit. ന് പഠിക്കുന്നു. സംസ്ഥാനതലത്തിലും ആൾ ഇന്ത്യാതലത്തിലും പവർ ലിഫ്റ്റിങ്ങിൽ ഒന്നാംസ്ഥാനം കരസ്ഥമാക്കിയിട്ടുണ്ട്. കാലിക്കറ്റ് യൂണിവേഴ്സിറ്റിയിൽ ലിജോയുടെ റിക്കാർഡ് തകർക്കപ്പെട്ടിട്ടില്ല.

- മക്കൾ
1. ലിജോ IInd Year M.A. Lit. ചാർട്ട് : 19
ജനനം : വിവാഹം :
 2. ലിജി B.Tech Student ചാർട്ട് : 19
ജനനം : വിവാഹം :
 3. ലിനി +2 വിദ്യാർത്ഥിനി
ജനനം : വിവാഹം :

ശാഖ 9 : റോയി അബ്രഹാം/യാക്കോബ്
റഫർ ചാർട്ട് : 19, ശാഖ : 1, തലമുറ : 5
ജനനം : 4.4.1959 വിവാഹം 27.12.1987

ഭാര്യ : ആലീസ്, കാഞ്ഞിരമലയിൽ വീട്, വട്ടായി
ജനനം : 16.4.1964.

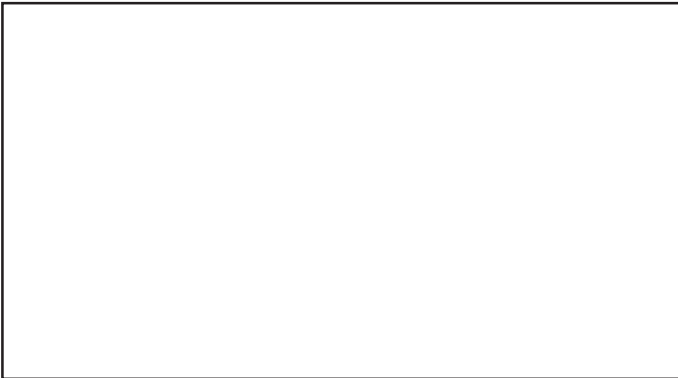

യാക്കോബ് & ആലീസ് കുടുംബം

അദ്ധ്യായം 13-ൽ അബ്രഹാമിന്റെയും മറിയമ്മയുടെയും ഇളയമകൻ റോയി അബ്രഹാം തറവാട്ടിൽ താമസിക്കുന്നു. ഇദ്ദേഹം കാഞ്ഞിരമലയിൽ ഫീലിപ്പോസിന്റെയും ഏല്യാമ്മയുടെയും മുത്തമകൾ ആലീസിനെയാണ് വിവാഹം കഴിച്ചിരുന്നത്. പിതാവിന്റെയും

മാതാവിന്റെയും മരണശേഷം അവിവാഹിതയായ പിതൃസഹോദരി മറിയാമ്മ ഇവരോടൊപ്പമായിരുന്നു താമസിച്ചിരുന്നത്. അന്ധയായിരുന്ന ഇവരുടെ സംരക്ഷണം വളരെ സ്തുത്യർഹമായ രീതിയിൽ നിർവ്വഹിച്ചിട്ടുണ്ട്. ഇദ്ദേഹം ഇപ്പോൾ കുറ്റിലക്കാട്ട് ഇടിഞ്ഞുകുഴിയിൽ കുടുംബയോഗത്തിന്റെ എക്സിക്യൂട്ടീവ് കമ്മിറ്റിയിലെ സജീവ പ്രവർത്തകനാണ്.

- മക്കൾ : 1. റിനോ റോയി വിദ്യാർത്ഥി തലമുറ : 6
 ജനനം: 9.11.1988. വിവാഹം :
 2. ഐശ്വര്യ റോയി വിദ്യാർത്ഥി തലമുറ : 6
 ജനനം : 21.9.1993 വിവാഹം :

ഔദ്യോഗികമായി അറിയിക്കുന്നതിനായി പണിമുറയ്ക്കുന്നവർ
 വ്യഥാ അഭ്യർത്ഥിക്കുന്നു. ഔദ്യോഗികമായി പട്ടണം
 കാക്കാതിരുനാൽ കാവൽക്കാരൻ വ്യഥാ അറിയിക്കുന്നു.

അദ്ധ്യായം : 14
പൗലോസ് ഇടിഞ്ഞുകുഴിയിൽ (കോക്കാട്ട്)
ചാർട്ട് 20

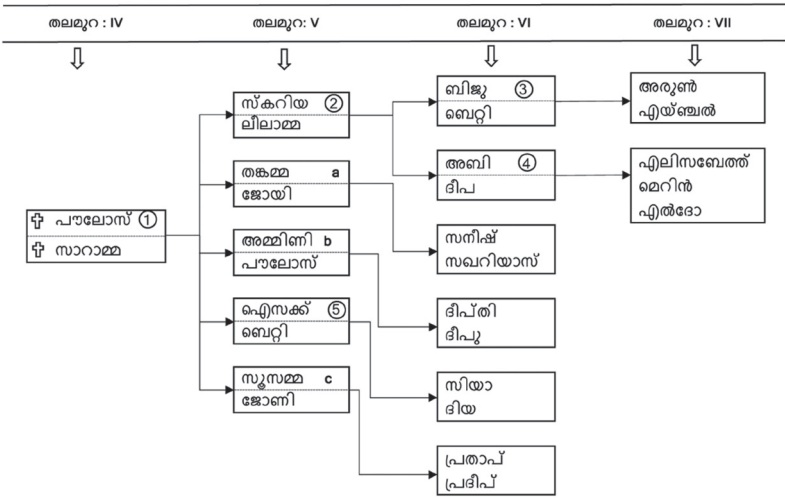

✚ പരേതർ
 ○ ശാഖ
 a b c മകൾ

അദ്ധ്യായം : 14

പൗലോസ് ഇടിഞ്ഞുകുഴിയിൽ (കോക്കാട്ട്)

ശാഖ 1 : **E.I. പൗലോസ്** റഫർ ചാർട്ട് : 16
 ഉപവിഭാഗം : A3 തലമുറ : 4
 കോക്കാട്ട്, മുളപ്പുറം, തൊടുപുഴ
 ജനനം : 19.9.1921 വിവാഹം : 15.8.1937
 മരണം : 21.3.1999

ഭാര്യ : **സാരാമ്മ**, കോക്കാട്ട്, മുളപ്പുറം
 ജനനം : 18.9.1924

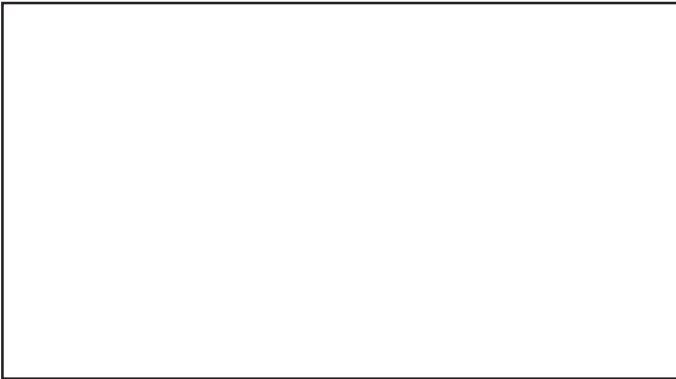

പൗലോസ് & സാരാമ്മ

ഉപവിഭാഗം : A3 ൽ ഇത്താക്കിന്റെയും റിബേക്കയുടെയും (റഫർ ചാർട്ട് 16) 5-ാമത്തെ മകനായി 1921-ൽ ജനിച്ചു. പ്രാഥമിക വിദ്യാഭ്യാസത്തിനുശേഷം പതിനേഴാമത്തെ വയസ്സിൽ കോക്കാട്ടു സ്കരിയായുടെ ഏക മകൾ സാരാമ്മയെ വിവാഹം കഴിച്ചു കോക്കാട്ടു താമസമാക്കി. കൃഷിക്കാര്യങ്ങളിൽ അതീവതൽപ്പരനായിരുന്ന ഇദ്ദേഹം 78-മത്തെ വയസ്സിൽ മരിക്കുന്നതുവരെ കൃഷി ഒരു തപസ്വയാക്കിയ ആളായിരുന്നു. നല്ല ദാനധർമ്മിയും ഭക്തനും ആയിരുന്നു.

- മക്കൾ : 1. കെ.പി. സ്കറിയ ശാഖ : 2
 2. കെ.പി. റിബേക്ക/തങ്കമ്മ മകൾ a
 3. കെ.പി. അമ്മിണി മകൾ b
 4. കെ.പി. ഐസക്ക് ശാഖ : 5
 5. കെ.പി. സുസമ്മ മകൾ c
- മകൾ a : **കെ.പി. റിബേക്ക/തങ്കമ്മ** B.Sc., B.Ed.
 റഫർ ചാർട്ട് 20, ശാഖ 1, തലമുറ 5
 ജനനം : 1949 വിവാഹം : 1975
- ഭർത്താവ് : **ജോയി വർഗ്ഗീസ്** കുട്ടുമ്പാലിൽ വീട്, പെരുമ്പടവം
 ജനനം : 1947

തങ്കമ്മ & ജോയി കുടുംബം

അദ്ധ്യായം : 14-ൽ E.I. പൗലോസിന്റെയും സാരാമ്മയുടെയും മുത്തമകളായി 1949-ൽ മുളപ്പുറത്ത് ജനിച്ചു. B.Ed. വിദ്യാഭ്യാസത്തിനു ശേഷം നാമക്കുഴി ഗവ. ഹൈസ്കൂളിൽ അദ്ധ്യാപികയായി ജോലിയിൽ പ്രവേശിച്ചു. പെരുമ്പടവം കുട്ടുമ്പാലിൽ വർഗ്ഗീസിന്റെയും സാരാമ്മയുടെയും മകൻ ജോയി വർഗ്ഗീസ് ആണ് വിവാഹം കഴിച്ചത്. ഇദ്ദേഹം നാമക്കുഴി ഗവ. ഹയർ സെക്കന്ററി സ്കൂളിൽ അദ്ധ്യാപകനായിരുന്നു.

- മക്കൾ : 1. സനീഷ് ജോയി M.Tech
 ജനനം : 1977
 വിവാഹം :
2. സക്കരിയാസ് ജോയി D.M.E.
 ജനനം : 15.9.1981
 വിവാഹം :

മകൾ b : **കെ.പി. അമ്മിണി**
 റഫർ ചാർട്ട് 20, ശാഖ 1, തലമുറ 5
 ജനനം : 20.03.1952
 വിവാഹം : 17.04.1977

ഭർത്താവ് : **ടി.സി. പൗലോസ്**, തെങ്ങനാമുകുളത്ത്, ആലുവ
 ജനനം : 16.9.1943

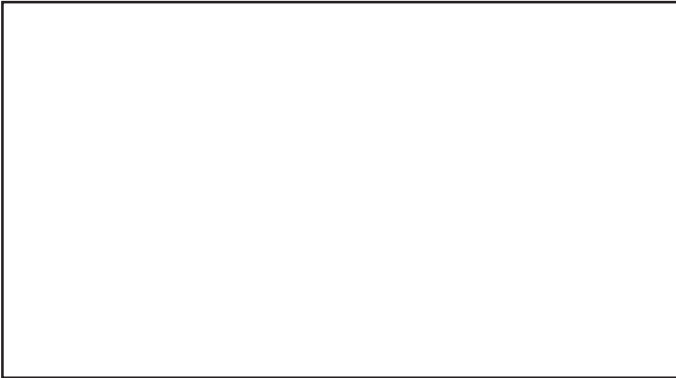

അമ്മിണി & പൗലോസ് കുടുംബം

അദ്ധ്യായം 14 ൽ E.I. പൗലോസിന്റെയും സാരാമ്മയുടെയും രണ്ടാമത്തെ മകളായി 1952 ൽ മുളപ്പുറത്ത് ജനിച്ചു. TTC വിദ്യാഭ്യാസത്തിനുശേഷം കോഴിക്കോട് ജില്ലയിൽ അദ്ധ്യാപികയായി ജോലിയിൽ പ്രവേശിച്ചു. കോഴിക്കോട് REC യിൽ എഞ്ചിനീയറായിരുന്ന ടി.സി. പൗലോസ് 1974 ൽ വിവാഹം ചെയ്ത് കോഴിക്കോട് സ്ഥിരതാമസമാക്കി.

- മക്കൾ
1. ദീപ്തി MCA
 ജനനം 7.3.1980 വിവാഹം :
 2. ദീപു Engg. Students
 ജനനം 6.7.1982
 വിവാഹം :

മകൾ c : **സുസമ്മ കെ. പോൾ.**
 റഫർ ചാർട്ട് 20, ശാഖ 1, തലമുറ : 5
 ജനനം : 10.2.1961
 വിവാഹം : 14.2.1982

ഭർത്താവ് : **പി.സി. ജോണി**, പുനമറ്റത്തിൽ വീട്, ഇടയാർ

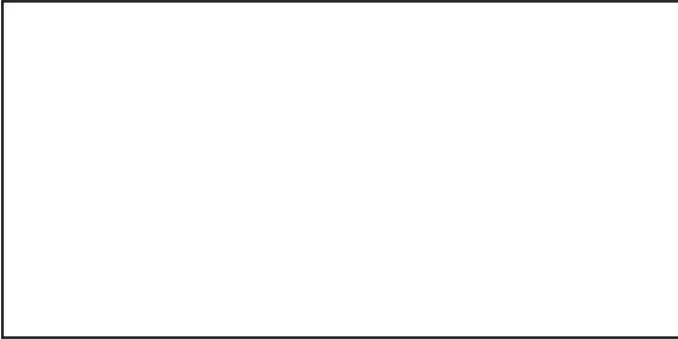

സുസമ്മ & ജോണി കുടുംബം

അദ്ധ്യായം 14-ൽ E.I. പൗലോസിന്റെയും സാരാമ്മയുടെയും ഇളയമകളായി 1961-ൽ മുളപ്പുറത്ത് ജനിച്ചു. PDC വിദ്യാഭ്യാസത്തിനു ശേഷം ഇടയാർകരയിൽ പുനമറ്റത്തിൽ ചിന്നന്റെയും ചാച്ചമ്മയുടെയും മകൻ ജോണി വിവാഹം കഴിച്ചു. ജോണി ഒരു നല്ല പൊതുപ്രവർത്തകനും സംഘാടകനുമാണ്.

- മക്കൾ
 1. പ്രദീപ് ജോൺ എഞ്ചിനീയറിംഗ് വിദ്യാർത്ഥി
ജനനം 30.11.1982 വിവാഹം :
 2. പ്രതാപ് ജോൺ എഞ്ചിനീയറിംഗ് വിദ്യാർത്ഥി
ജനനം : 30.11.1982 വിവാഹം :

ശാഖ 2 : കെ.പി. സ്കറിയ
 റഫർ ചാർട്ട് : 20, ശാഖ 1, തലമുറ : 5
 ജനനം : 2.10.1940 വിവാഹം : 2.2.1964

ഭാര്യ : ലീലമ്മ, കോച്ചേരിൽ, മുളക്കുളം
 ജനനം : 25.1.1941



കെ. പി. സ്കറിയ & ലീലമ്മ കുടുംബം

ഇ.ഐ. പൗലോസിന്റെയും (അദ്ധ്യായം -14) സാരാമ്മയുടെയും മുത്തമകനായി 1940-ൽ മുളപ്പുറത്തു ജനിച്ചു. ഹൈസ്കൂൾ വിദ്യാഭ്യാസത്തിനു ശേഷം കൃഷിയിൽ വ്യാപൃതനായി 1964 ൽ മുളക്കുളം കോച്ചേരിൽ ജോണിന്റെ മകൾ ലീലാമ്മയെ വിവാഹം കഴിച്ച് മുളപ്പുറത്ത് കുടുംബവക കളപ്പുരയിൽ തറവാട് പുതുക്കിപ്പണിത് താമസിക്കുന്നു. കൃഷികാര്യങ്ങളിൽ താൽപ്പരനായ ഇദ്ദേഹം കുടുംബയോഗത്തിന്റെ എക്സിക്യൂട്ടീവ് മെമ്പറായിരുന്നു.

- മക്കൾ
1. ബിജു സ്കറിയ ശാഖ : 3
 2. അബി സ്കറിയ് ശാഖ : 4

ശാഖ 3 : **ബിജു സ്കറിയ** റഫർ ശാഖ : 2 തലമുറ : 6
ജനനം : 1966 വിവാഹം : 27. 10.1991

ഭാര്യ : **ബെറ്റി**, തോലാനിക്കുന്നേൽ പുതുപ്പാടി
ജനനം : 24.5.1970

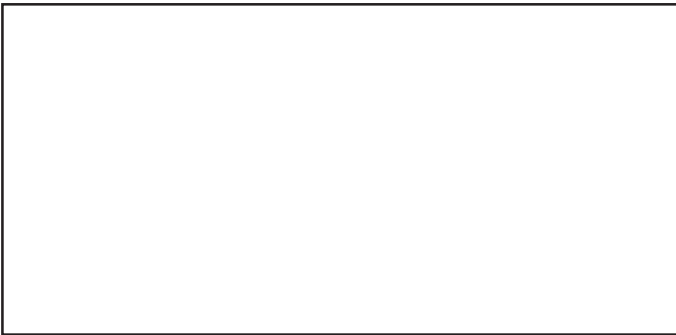

ബിജു & ബെറ്റി കുടുംബം

കെ.പി. സ്കറിയയുടെയും (ശാഖ 2) ലീലാമ്മയുടെയും മുത്തമകനായി മുളപ്പുറത്തു ജനിച്ചു. TTC വിദ്യാഭ്യാസത്തിനുശേഷം അദ്ധ്യാപകനായി ജോലി ചെയ്തിരുന്നു. പുതുപ്പാടി തോലാനിക്കുന്നേൽ വർഗ്ഗീസിന്റെയും മേരിയുടെയും മുത്തമകൾ അദ്ധ്യാപികയായ ബെറ്റിയാണു ഭാര്യ. ബിജു ഇപ്പോൾ വണ്ണപ്പുറത്ത് ബിസിനസ്സ് ചെയ്യുന്നു.

- മക്കൾ 1. അരുൺ കെ. ബിജു, വിദ്യാർത്ഥി
റഫർ ശാഖ : 3 തലമുറ 7
ജനനം : വിവാഹം :
2. ഏയ്ഞ്ചൽ മേരി, വിദ്യാർത്ഥിനി
റഫർ ശാഖ 3 തലമുറ 7
ജനനം : വിവാഹം :

ശാഖ 4 : അബി സ്കറിയ റഫർ ശാഖ : 2 തലമുറ : 6
 ജനനം : 1972 വിവാഹം :

ഭാര്യ : ദീപ കദളിക്കാട്ട് വീട്, രാജകുമാരി, ഇടുക്കി
 ജനനം : 9.9.1979

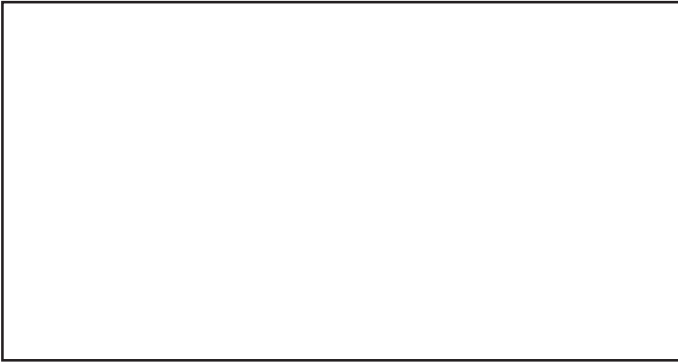

അബി & ദീപ

കെ.പി. സ്കറിയയുടെയും (ശാഖ 2) ലീലാമ്മയുടെയും രണ്ടാമത്തെ മകനായി മുളപ്പുറത്തു ജനിച്ചു. PDC വിദ്യാഭ്യാസത്തിനു ശേഷം വണ്ണപ്പുറത്ത് ബിസിനസ്സ് നടത്തുന്നു. രാജകുമാരി കരയിൽ കദളിക്കാട് ഐസക്കിന്റെയും മേരിയുടെയും മകൾ ദീപയാണ് ഭാര്യ.

മകൾ : ഏലിയാമ്മ തലമുറ : 7
 ജനനം : വിവാഹം :

ശാഖ 5 : കെ.പി. ഐസക്ക്
 റഫർ ചാർട്ട് : 20 ശാഖ 1, തലമുറ : 5
 ജനനം : 20.11.1956

ഭാര്യ : ബെറ്റി, പെരുമ്പിള്ളിക്കാട്ടിൽ, പാലക്കുഴ
 ജനനം : 22.2.1966

ഇ.ഐ. പൗലോസിന്റെയും (ശാഖ 1) സാരാമ്മയുടെയും ഇളയമകനായി മുളപ്പുറത്തു ജനിച്ചു. അസി. എഞ്ചിനീയറായി PWD യിൽ ജോലി ചെയ്യുന്നു. പാരമ്പര്യ തച്ചുശാസ്ത്രത്തിൽ നൈപുണ്യം നേടിയിട്ടുള്ള ഇദ്ദേഹം നല്ലൊരു വാസ്തുശില്പികുടിയാണ്. ഇപ്പോൾ കുടുംബയോഗ എക്സിക്യൂട്ടീവ് കമ്മിറ്റി മെമ്പറായും, കുടുംബചരിത്ര എഡിറ്റോറിയൽ ബോർഡ് മെമ്പറായും പ്രവർത്തിച്ചു വരുന്നു. പാലക്കുഴയിൽ പെരുമ്പിള്ളിക്കാട്ടിൽ തമ്പിയുടെയും മേരിക്കുട്ടിയുടെയും മകൾ അദ്ധ്യാപികയായ ബെറ്റിയാണ് ഭാര്യ.

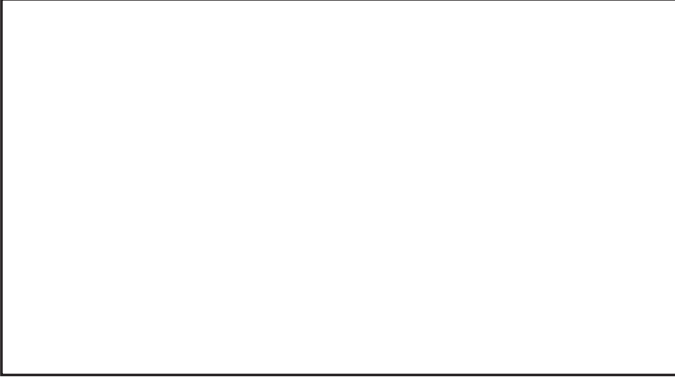

കെ.പി. ഐസക് & ബെറ്റി കുടുംബം

- മക്കൾ : 1. സിയസെറിൻ ഐസക്, വിദ്യാർത്ഥിനി, തലമുറ : 6
 ജനനം : 16.6.1977
 വിവാഹം :
2. ദിയമെറിൻ ഐസക്, വിദ്യാർത്ഥിനി, തലമുറ : 6
 ജനനം : 16.6.1997
 വിവാഹം :

മതം ഏതാചാലും മനുഷ്യൻ നന്നാഖിരിക്കണം.

അദ്ധ്യായം : 15

ഇ.ഐ. കുര്യാച്ചൻ ഇടിഞ്ഞുകുഴിയിൽ, വട്ടായി
ചാർട്ട് 21

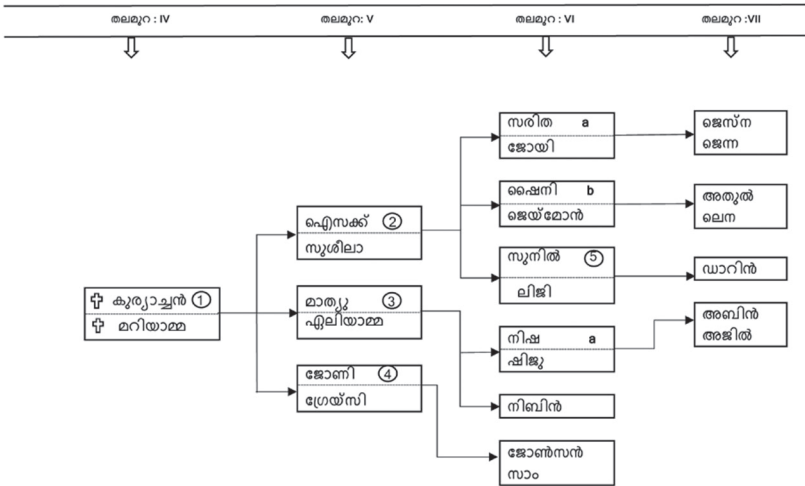

- ☩ പരേതർ
- ശവ
- a b c മകൾ

അദ്ധ്യായം : 15

ഇ. ഐ. കുര്യാച്ചൻ ഇടിഞ്ഞുകുഴിയിൽ, വട്ടായി

- ശാഖ 1 : **ഇ. ഐ. കുര്യാച്ചൻ**
 റഫർ ഉപവിഭാഗം A3 ചാർട്ട് : 16 തലമുറ 4
 ജനനം : 1923 വിവാഹം : 31.5.1943 മരണം : 31.12.2001.
- ഭാര്യ : **മറിയാമ്മ**, വെളിയംപുറത്ത് വീട്, വട്ടായി
 ജനനം : 1926 മരണം : 6.7.1996

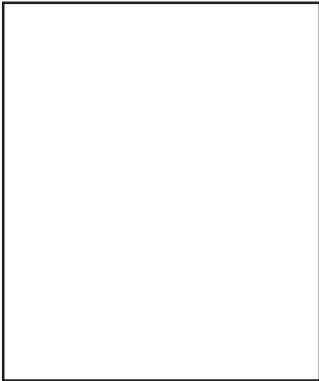

കുര്യാച്ചൻ

ഉപവിഭാഗം : A3 ൽ ഇത്താക്കിന്റെയും (റഫർ ചാർട്ട് : 16) റിബേക്കയുടെയും ഇളയമകനായി മുളപ്പുറത്ത് ജനിച്ചു. വിദ്യാഭ്യാസം കഴിഞ്ഞ് 1943 ൽ വെളിയംപുറത്ത് കുര്യാച്ചൻ മറിയാമ്മ ദമ്പതികളുടെ ഏകമകൾ മറിയാമ്മയെ വിവാഹം ചെയ്ത് വയുഗൃഹത്തിൽ താമസിച്ചു. 1949-ൽ പിതാവിന്റെയും ഭാര്യാപിതാവിന്റെയും ഒപ്പം തൃശൂർ ജില്ലയിൽ വട്ടായി എന്ന സ്ഥലത്ത് താമസം തുടങ്ങി. നല്ല സംഘാടകനും നേതൃത്വഗുണവുമുള്ള അദ്ദേഹം നാട്ടിലെ എല്ലാ നല്ല കാര്യങ്ങളുടെയും മുൻപന്തിയിലുണ്ടായിരുന്നു. കുറ്റിക്കാട്ട് ഇടിഞ്ഞുകുഴിയിൽ കുടുംബയോഗത്തിന്റെ വൈസ് പ്രസിഡന്റായും മരണംവരെ എക്സിക്യൂട്ടീവ് മെമ്പറായും സേവനമനുഷ്ഠിച്ചിട്ടുള്ള സജീവപ്രവർത്തകനും

മായിരുന്നു. അദ്ദേഹം ഇളംതലമുറക്കാർക്കും മുതിർന്നവർക്കും ഒരു പോലെ പ്രിയങ്കരനായിരുന്നു. 2001 ഡിസംബർ 31-ാം തീയതി കർത്താവിൽ നിദ്രപ്രാപിച്ച് വട്ടായി സെന്റ് പീറ്റർ & സെ. പോൾസ് പള്ളിയിൽ കബറടങ്ങി.

- മക്കൾ : 1. E.K. ഐസക്, ശാഖ : 2
- 2. E.K. മാത്യു /കുഞ്ഞുണ്ണ്, ശാഖ : 3
- 3. E.K. ജോണി, ശാഖ : 4

ശാഖ 2 : **ഇ.കെ. ഐസക്**, റഫർ ചാർട്ട് 21,
 ശാഖ 1, തലമുറ : 5
 ജനനം : 30.5.1948 വിവാഹം : 1970

ഭാര്യ : **സുശീല**, നെല്ലിക്കുന്നേൽ, വട്ടായി
 ജനനം : 1953

അദ്ധ്യായം 15-ൽ ഇ.ഐ. കുര്യാച്ചന്റെയും മറിയാമ്മയുടെയും മുത്തമകനായി മുളപ്പുറത്ത് ജനിച്ചു. 1949 ൽ പിതാവിനോടൊപ്പം തൃശൂർ ജില്ലയിൽ വട്ടായി എന്ന സ്ഥലത്ത് താമസം തുടങ്ങി. ഹൈസ്കൂൾ വിദ്യാഭ്യാസത്തിനുശേഷം നെല്ലിക്കുന്നേൽ കുര്യാക്കോസിന്റെയും ഏല്യാമ്മയുടെയും മുത്തമകൾ സുശീലയെ വിവാഹം കഴിച്ച് കുടുംബവക പുരയിടത്തിൽ വീടുവെച്ച് താമസിക്കുന്നു. ഇദ്ദേഹം നല്ലൊരു കൃഷിക്കാരനും സൗമ്യശീലനുമാണ്.

- മക്കൾ 1. സരിത ഐസക്, (മകൾ a)
- 2. ഷൈനി ഐസക്
 ജനനം : വിവാഹം :
- 3. സുനിൽ ഐസക്, തലമുറ : 6
 ജനനം :
 വിവാഹം :

മകൾ a : **സരിത ഐസക്**, റഫർ ശാഖ : 2 തലമുറ : 6
 ജനനം : വിവാഹം :

ഭർത്താവ് : **ജോയി** കണ്ടംചിറയിൽ, കളപ്പാറ, ചേലക്കര
 ജനനം :

ശാഖ 2-ൽ ഇ.കെ. ഐസകിന്റെയും സുശീലയുടെയും മുത്തമകൾ സരിത നഴ്സിംഗ് പഠനം കഴിഞ്ഞ് വടക്കാഞ്ചേരിയിൽ സ്റ്റാഫ് നേഴ്സായി ജോലി ചെയ്യുന്നു. ഭർത്താവ് ജോയി കണ്ടംചിറയിൽ ജോൺ ഏലി ദമ്പതികളുടെ മകനാണ്. ഇദ്ദേഹം ഇന്ത്യൻ എയർഫോഴ്സിൽ ഉദ്യോഗസ്ഥനാണ്.

- മകൾ : ജെസ്ന
 ജനനം : വിവാഹം :
- ശാഖ 3 : **ഇ.കെ. മാത്യു/കുഞ്ഞുകുഞ്ഞ്**
 റഫർ ചാർട്ട് : 23 ശാഖ : 1 തലമുറ : 5
 ജനനം : വിവാഹം :
- ഭാര്യ : **ഏലയാമ്മ**, നെല്ലിക്കുന്നേൽ, കുളത്താശ്ശേരി,
 കട്ടിലപുറം
 ജനനം :

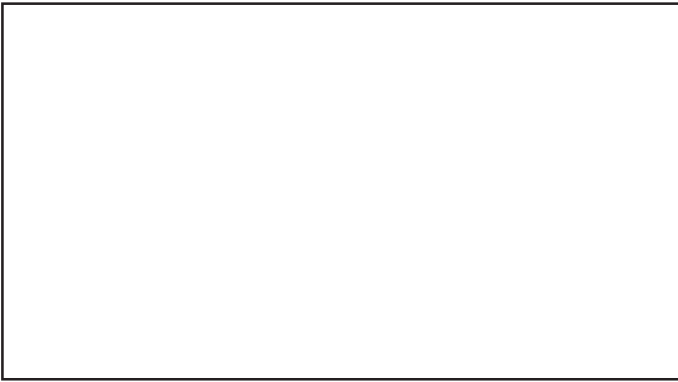

മാത്യു & ഏലയാമ്മ കുടുംബം

അദ്ധ്യായം 15-ൽ ഇ.ഐ. കുര്യാച്ചന്റെയും മറിയാമ്മയുടെയും രണ്ടാമത്തെ മകനായി വട്ടായിയിൽ ജനിച്ചു. സ്കൂൾ വിദ്യാഭ്യാസത്തിനുശേഷം കുളത്താശ്ശേരി നെല്ലിക്കുന്നേൽ നിന്നും വിവാഹം കഴിച്ചു. ഇദ്ദേഹം ഒരു പൊതുപ്രവർത്തകനും വട്ടായി ക്ഷീരവികസന സംഘത്തിന്റെ പ്രസിഡന്റുമാണ്.

- മക്കൾ : 1. നിഷ മാത്യു +2 വിദ്യാർത്ഥിനി
 റഫർ ശാഖ : 3 തലമുറ : 6
 ജനനം :
 വിവാഹം :
- ശാഖ 4 : **ഇ.കെ. ജോണി**, റഫർ ചാർട്ട് 21 ശാഖ 1, തലമുറ 5
 ജനനം : 25.6.1963 വിവാഹം :
- ഭാര്യ : **ശ്രേണി**, തോപ്പിൽ, പന്നൂർ, തൊടുപുഴ
 ജനനം : 10.1.1967



ജോണി & ഗ്രേസി കുടുംബം

അദ്ധ്യായം 15-ൽ ഇ.ഐ. കുര്യാച്ചന്റെയും മറിയാമ്മയുടെയും ഇളയമകനായി 1963 ൽ ജനിച്ചു. ഹൈസ്കൂൾ വിദ്യാഭ്യാസത്തിനുശേഷം പന്നൂർ തോപ്പിൽ സാമൂവേലിന്റെയും അന്നമ്മയുടെയും ഇളയമകൾ ഗ്രേസിയെ വിവാഹം ചെയ്ത് വേറെ വീട് വെച്ച് താമസിക്കുന്നു. ഇദ്ദേഹം നല്ലൊരു കൃഷിക്കാരനും കുടുംബയോഗപ്രവർത്തനങ്ങളിൽ സജീവ പങ്കാളിയുമാണ്. ഭാര്യ ടീച്ചറായി സേവനമനുഷ്ഠിക്കുന്നു. ഗ്രേഡ് ഭാഷാവിഭാഗം പരീക്ഷയിൽ ഒന്നാം റാങ്കോടു കൂടി പാസാവുകയും മുഖ്യമന്ത്രിയുടെ കയ്യിൽ നിന്ന് സ്വർണ്ണമെഡൽ കരസ്ഥമാക്കുകയും ചെയ്തിട്ടുണ്ട്.

- മക്കൾ
 1. ജോൺസൺ ജോൺ, വിദ്യാർത്ഥി, തലമുറ : 6
ജനനം : 2.6.1996 വിവാഹം :
 2. സാം ജോൺ, വിദ്യാർത്ഥി, തലമുറ : 6
ജനനം : 9.9.1998 വിവാഹം :

വളരെയധികം ചിന്തിക്കുക. കുറച്ചുമാത്രം സംസാരിക്കുക.
അതിലും കുറച്ച് എഴുതുക. കാരണം എഴുതുന്നത്
തലമുറകളോളം രേഖലാഖിരിക്കും - ലിജൻ

ഉപവിഭാഗം : A4 മത്തായി ഇടിഞ്ഞുകുഴിയിൽ ചാർട്ട് 22

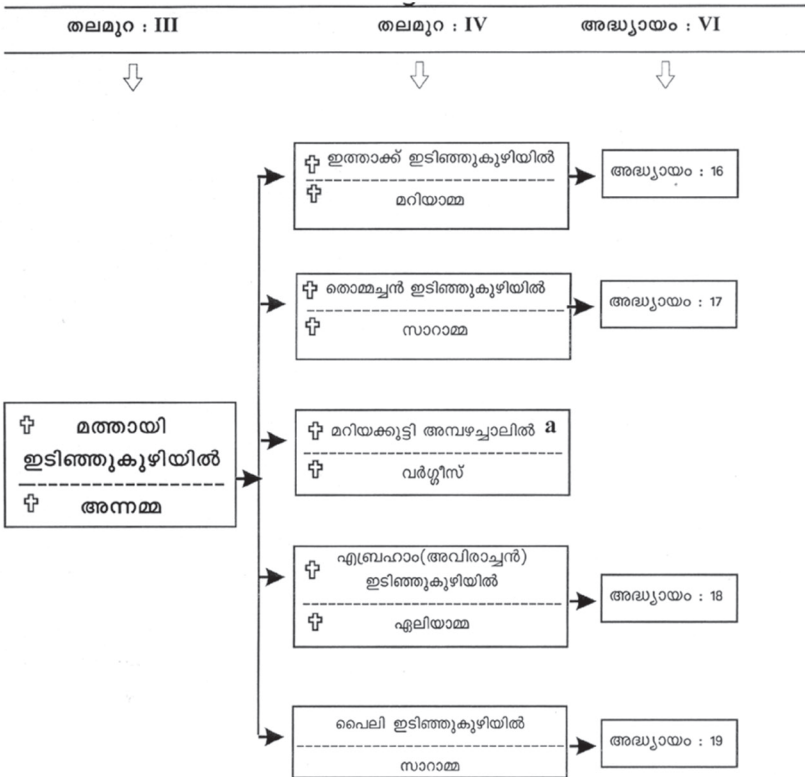

† പരേതർ
 a മകൾ

ഉപവിഭാഗം : A4
മത്തായി ഇടിഞ്ഞുകുഴിയിൽ

മൂന്നാം തലമുറ
റഫർ ചാർട്ട് - 2

ഉപവിഭാഗം A4 : മത്തായി ഇടിഞ്ഞുകുഴിയിൽ
ജനനം: 1887 വിവാഹം : 1901 മരണം : 13.2.1949
ഭാര്യ : **അന്നമ്മ** മംഗലത്ത്, കിഴക്കൊമ്പ്, കുത്താട്ടുകുളം
ജനനം: മരണം : 17.4.1971

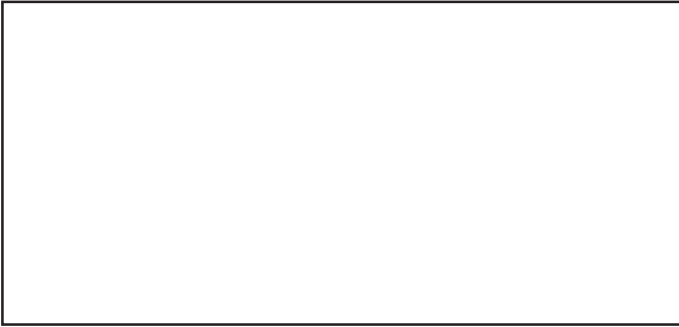

മത്തായി & അന്നമ്മ

2-ാം തലമുറ ഇത്താക്കിന്റെയും, മറിയാമ്മയുടെയും ഇളയമകനായി 1887 ൽ ജനിച്ചു. (തലമുറ:3) പ്രാഥമിക വിദ്യാഭ്യാസത്തിന് ശേഷം അപ്പനോടും സഹോദരങ്ങളോടുംമൊത്ത് കാർഷിക വൃത്തിയിൽ ഏർപ്പെട്ടു. പതിനാലാമത്തെ വയസ്സിൽ കുത്താട്ടുകുളം കിഴക്കൊമ്പ് ദേശത്ത് മംഗലത്ത് തൊമ്മന്റെയും അന്നയുടെയും മകൾ അന്നമ്മയെ വിവാഹം കഴിച്ചു. പുത്തൻപുര പറമ്പിലേക്ക് മാറി താമസിച്ചു. 1911 കാലഘട്ടത്തിൽ ഇഹഅഹഓഴത്തെ ഇടുക്കി ജില്ലയിലെ തൊടുപുഴ താലൂക്കിൽ മുളപ്പുറം ദേശത്ത് ജ്യേഷ്ഠൻമാരായ അവിര, പൈലി, ഇത്താക്ക് എന്നിവർ ചേർന്ന് കാർഷിക ആവശ്യത്തിന് സ്ഥലം വാങ്ങി കൃഷി വിപുലീകരിച്ചു. നല്ലൊരു മാതൃകാ കർഷകനായിരുന്നു മത്തായി. പൊതുക്കാര്യത്തിലും നാട്ടുകാര്യത്തിലും തൽപരനായിരുന്നു. മറ്റുള്ളവരുമായി

ശാന്തസ്വഭാവത്തിൽ പെരുമാറിയിരുന്ന മത്തായി കാര്യങ്ങൾ നടത്തുന്നതിൽ കർക്കശ സ്വഭാവക്കാരനായിരുന്നു. മുളപ്പുറം പള്ളി വെയ്ക്കുന്നതിൽ മത്തായി സഹോദരന്മാർ മുൻപന്തിയിൽ നിന്ന് പ്രവർത്തിച്ചിട്ടുണ്ട്. കാർഷിക വൃത്തിയിൽ മാത്രമേ വ്യാപൃതരായിരുന്ന നാട്ടുകാരുടെ വിദ്യാഭ്യാസപരമായ ഉന്നമനത്തിനു വേണ്ടി ഒരു പ്രാഥമിക വിദ്യാലയം മുളപ്പുറം സെന്റ് ജോർജ്ജ് പള്ളിയുടെ കീഴിൽ അനുവദിച്ചു കിട്ടുന്നതിനും മേൽപ്പറഞ്ഞ വിദ്യാലയം സ്ഥാപിക്കുന്നതിനും സജീവമായി പ്രവർത്തിച്ചിട്ടുണ്ട്. കാട്ടുമൃഗങ്ങളുടെ ശക്തമായ ശല്യം ഉണ്ടായിരുന്നുവെങ്കിലും മുളപ്പുറം പ്രദേശത്തിന്റെ വികസനത്തിന് ഈ സഹോദരന്മാരുടെ കൂട്ടായ പ്രവർത്തനം ഇന്നും നാട്ടുകാർ സ്മരിക്കുന്നുണ്ട്. മത്തായി അന്നമ്മ ദമ്പതിമാർക്ക് ഇത്താക്ക്, തോമസ്, മറിയക്കുട്ടി, അവിരാച്ചൻ, പൈലി എന്നിങ്ങനെ അഞ്ചു മക്കൾ ജനിച്ചു. മക്കളുടെ വിദ്യാഭ്യാസകാര്യത്തിൽ മത്തായി വളരെ ശ്രദ്ധിച്ചിരുന്നു. അന്നത്തെ പ്രതികൂല സാഹചര്യത്തിലും മക്കൾക്ക് ഉന്നതവിദ്യാഭ്യാസം കൊടുക്കുവാൻ സാധിച്ചു എന്നത് എടുത്തു പറയേണ്ട കാര്യമാണ്. മൂന്നാമത്തെ മകൻ അവിരാച്ചൻ ഇടിഞ്ഞകുഴി കുടുംബത്തിലെ ആദ്യ അധ്യാപകനാണ്. മുളപ്പുറത്ത് കാർഷികവൃത്തി നടന്നുകൊണ്ടിരിക്കെ സഹോദരന്മാരോടൊപ്പം ഉദ്ദേശം 15 കിലോമീറ്റർ അകലെ കൊടുവനത്തിൽ മക്കുവള്ളി എന്ന പ്രദേശത്ത് 25 ഏക്കർ സ്ഥലം സർക്കാരിൽ നിന്ന് പാട്ടത്തിനെടുത്ത് ഏലം കൃഷി നടത്തുകയുണ്ടായി.

മത്തായിയുടെ മൂത്ത മകൻ ഇത്താക്ക് പതിനഞ്ചാമത്തെ വയസ്സിൽ 1926 ൽ ഉടുമ്പന്നൂർ ആമിക്കാട്ടുകുടിയിൽ ചാക്കോയുടെയും സാരാമ്മയുടെയും മകൾ അന്നമ്മയെ വിവാഹം കഴിച്ചു. രണ്ടാമത്തെ മകൻ തൊമ്മച്ചൻ പതിനേഴാമത്തെ വയസ്സിൽ കുത്താട്ടുകുളം പൂക്കളംകരയിൽ കല്ലോലിക്കൽ ജോണിന്റെയും ഏലിയാമ്മയുടെയും മകൾ സാരാമ്മയെ വിവാഹം കഴിച്ചു. മൂന്നാമത്തെ മകൻ അവിരാച്ചൻ മുളപ്പുറംകരയിൽ കോക്കാട്ടു യോഹന്നാന്റെയും മറിയമ്മയുടെയും മകൾ ഏലിയാമ്മയെ വിവാഹം കഴിച്ചു. നാലാമത്തെ മകൻ പൈലി കോതമംഗലം ചേലാട് മത്തായിക്കുടിയിൽ പൈലിയുടെയും അന്നയുടെയും മകൾ സാരാമ്മയെ വിവാഹം കഴിച്ചു. ഏക മകൾ മറിയക്കുട്ടിയെ മുവാറ്റുപുഴ പുതുപ്പാടി അമ്പഴച്ചാലിൽ ഇട്ടാർ മകൻ ഗീവർഗ്ഗീസിന് വിവാഹം ചെയ്തുകൊടുത്തു. ഇത്താക്കും അവിരാച്ചനും മുളപ്പുറത്തും തൊമ്മച്ചനും പൈലിയും പുതുവേലിയിലും താമസിച്ചു വന്നു. 13-2-1949 ൽ അറുപത്തിരണ്ടാമത്തെ വയസ്സിൽ പുതുവേലിയിൽ വെച്ച് മത്തായി മരണപ്പെടുകയും പുതുവേലിപ്പള്ളിയിൽ കുടുംബകല്ലറയിൽ കബറട

ക്കുകയും ചെയ്തു. ഇതിനു ശേഷം പുതുവേലിയിലെ സ്ഥലം വിറ്റ് അമ്മയും തൊമ്മച്ചനും പൈലിയും താമസിച്ചു വന്നു. 13-2-1949 ൽ അറുപത്തിരണ്ടാമത്തെ വയസ്സിൽ പുതുവേലിയിൽ വെച്ച് മത്തായി മരണപ്പെടുകയും പുതുവേലിപ്പള്ളിയിൽ കുടുംബകല്ലറയിൽ കബറടക്കുകയും ചെയ്തു. ഇതിനുശേഷം പുതുവേലിയിലെ സ്ഥലം വിറ്റ് അമ്മയും തൊമ്മച്ചനും പൈലിയും എട്ടേക്കർ പറമ്പുകൂടി വാങ്ങി മുളപ്പുറത്ത് താമസിച്ചു. 1966-ൽ മക്കളായ തോമസ്സും പൈലിയും സഹോദരപുത്രന്മാരായ ഇത്താക്കിന്റെയും ഐപ്പിന്റെ മകനായ പൗലോസിനോടും കൂടി തൃശ്ശൂർ ജില്ലയിൽ കൊണ്ടാഴി ഒന്നാംകല്ലിനടുത്ത് 96 ഏക്കർ സ്ഥലം വാങ്ങി താമസ്സും മാറ്റി. അന്നു ഇളയ മൈകൻ പൈലിയോടുകൂടി താമസിച്ചു. അന്നു 17.04.1971 ൽ മരണപ്പെടുകയും കൊണ്ടാഴിപ്പള്ളിയിലെ കുടുംബകല്ലറയിൽ കബറടങ്ങുകയും ചെയ്തു. ഈ ഭാഗ്യദമ്പതികളുടെ പിൻതലമുറക്കാരെയാണ് ഉപവിഭാഗം A-4 അദ്ധ്യായം 16, 17, 18, 19 ലും മകൾ (a)യിലും പരാമർശിക്കുന്നത്.

മകൾ a : മറിയക്കുട്ടി റഫർ ചാർട്ട് : 22 തലമുറ : 4



മറിയക്കുട്ടി & ഗീവർഗ്ഗീസ്

1920-ൽ പുതുവേലിയിൽ ജനിച്ചു. 1934 ൽ പുതുപ്പാടി അമ്പഴച്ചാലിൽ ഇട്ടാർ മകൻ ഗീവർഗ്ഗീസിന് വിവാഹം ചെയ്തു കൊടുത്തു. ഗീവർഗ്ഗീസ് മറിയക്കുട്ടി ദമ്പതികൾക്ക് എബ്രാഹം (കുഞ്ഞപ്പൻ), ലീലാമ്മ, മണി, മേരി, സജലി എന്നീ മക്കൾ ജനിച്ചു. ഗീവർഗ്ഗീസ് നല്ലൊരു കൃഷിക്കാരനായിരുന്നു. കലാകായികരംഗങ്ങളിൽ തല്പരനായിരുന്നു. കുടുംബയോഗകാര്യങ്ങളിൽ സജീവമായി പങ്കെടുത്തിരുന്നു.

തൊൻ ലോകരതിന്റെ ദീപമാകുന്നു;

എന്നെ അനുസരിക്കുന്നവൻ അന്ധകാരത്തിൽ പെടുന്നില്ല.
ശ്ലേഷക്രിസ്തു.

അദ്ധ്യായം : 16
ഇത്താക്ക് കൊണ്ടാഴി
ചാർട്ട് 23

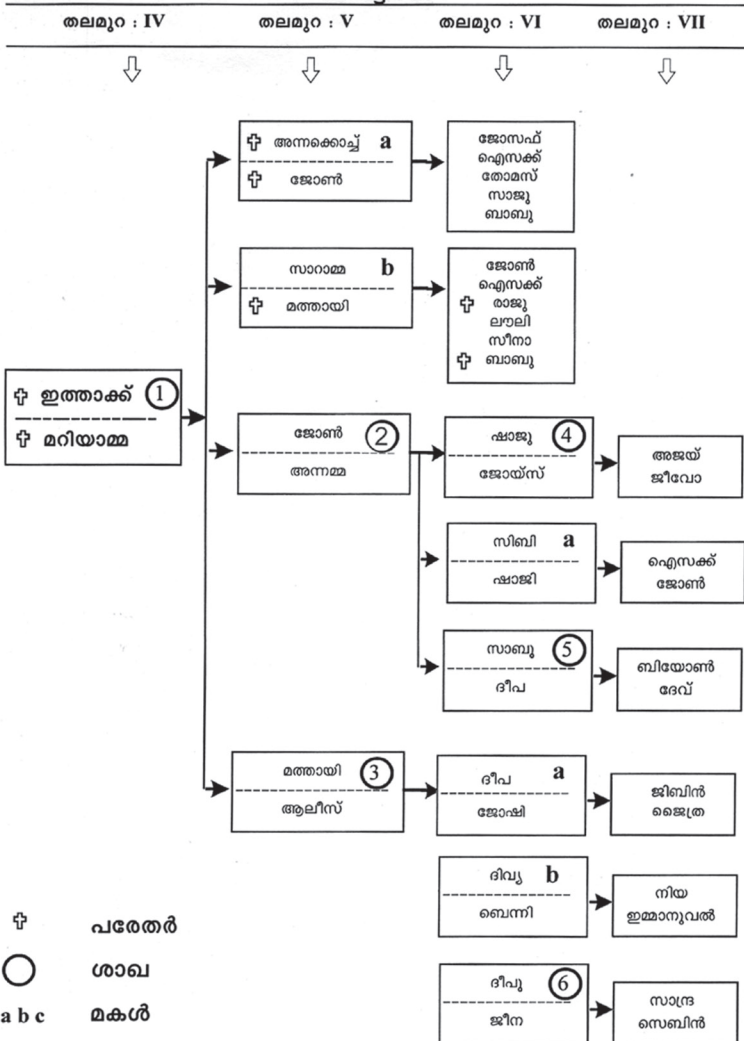

അദ്ധ്യായം : 16
ഇത്താക്ക് കൊണ്ടാഴി

ശാഖ 1 : ഇത്താക്ക് ഇടിഞ്ഞുകുഴിയിൽ
(റഫ. ചാർട്ട് 22 തലമുറ 4)

ജനനം: 1911 വിവാഹം: 1926 മരണം: 19.06.2000

ഭാര്യ : മറിയമ്മ ആമിക്കാട്ടുകുടിയിൽ ചാക്കോ, ഉടുമ്പന്നൂർ

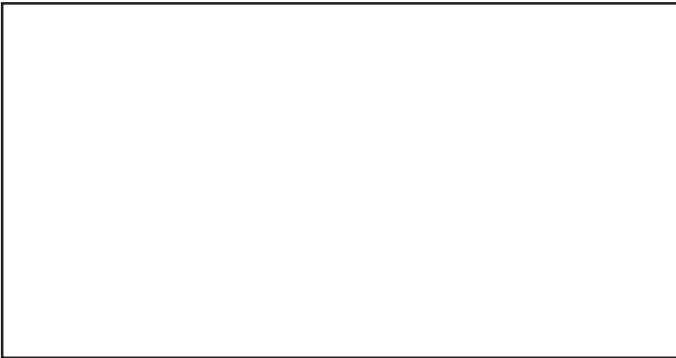

ഇത്താക്ക് & മറിയമ്മ

ഉപവിഭാഗം A-4ൽ ഇടിഞ്ഞുകുഴിയിൽ മത്തായി അന്നമ്മ ദമ്പതികളുടെ മുത്തമകനായി 1911 ൽ പുതുവേലിയിൽ ജനിച്ചു. (റഫ. ചാർട്ട് 23 തലമുറ 4) മത്തായി ഇത്താക്ക് എന്ന പേരിൽ അറിയപ്പെട്ടു. പ്രാഥമിക വിദ്യാഭ്യാസം കുത്താട്ടുകുളം എൽ.പി. സ്കൂളിൽ ആയിരുന്നു. കുടുംബത്തോടൊപ്പം കൃഷിയിൽ ഏർപ്പെട്ടു. 1926 ൽ പതിനഞ്ചാമത്തെ വയസ്സിൽ ആമിക്കാട്ടുകുടിയിൽ ചാക്കോയുടെയും സാറാമ്മയുടെയും മകൾ മറിയമ്മയെ വിവാഹം കഴിച്ചു. 1928 ൽ കൃഷി വിപുലീകരിക്കുന്നതിനുവേണ്ടി അപ്പൻ മുളപ്പുറത്ത് വാങ്ങിയ സ്ഥലത്തേക്ക് താമസം മാറ്റി. അന്നക്കൊച്ചി, സാറാമ്മ, ജോൺ, മത്തായി എന്നീ മക്കൾ ജനിച്ചു. ഇത്താക്ക് നല്ലൊരു കൃഷിക്കാരനും ബിസിനസ്സുകാരനുമായിരുന്നു. മക്കൾക്ക് അന്നത്തെ സ്ഥിതിക്ക് നല്ല വിദ്യാഭ്യാസം കൊടുക്കുന്നതിൽ പ്രത്യേകം ശ്രദ്ധിച്ചു. മുത്തമകൾ അന്നക്കൊച്ചിനെ മക്കുഴി

ജോണിനും രണ്ടാമത്തെ മകൻ സാനാമ്മയെ കളപ്പുര മത്തായിക്കും വിവാഹം ചെയ്തു കൊടുത്തു. മുത്തമകൻ മുളപ്പുറം സ്കൂളിൽ അധ്യാപകനായിരിക്കെ ഇന്ത്യൻ എയർഫോഴ്സിൽ ചേർന്നു. ഇളയമകൻ മുളപ്പുറം സ്കൂളിൽ അധ്യാപകനായി ജോലിയിൽ പ്രവേശിച്ചു. ഇത്താക്ക് കൃഷിയോടൊപ്പം സാമൂഹിക പ്രവർത്തനവും നടത്തിയിരുന്നു. ഏഴു വർഷത്തോളം മുളപ്പുറം സെന്റ് ജോർജ്ജ് പള്ളിയിൽ ട്രസ്റ്റിയായി സേവനം അനുഷ്ഠിച്ചിട്ടുണ്ട്. കന്നുകാലികളെ വളർത്തുന്നതിലും അതീവ തല്പരനായിരുന്നു. വളരെക്കാലം കൊടുംവനത്തിൽ സഹോദരന്മാരോടൊപ്പം ഏലം കൃഷിയിലും ഏർപ്പെട്ടിട്ടുണ്ട്. 1980 ൽ തൃശൂർ ജില്ലയിൽ കൊണ്ടാഴിയിൽ കൃഷി വിപുലീകരിക്കുന്നതിനു വേണ്ടി സ്ഥലം വാങ്ങി താമസിച്ചു. കുടുംബയോഗത്തിന്റെ പ്രസിഡന്റായിരിക്കെ 19.6.2000-ൽ വാർദ്ധക്യ സഹജമായ അസുഖത്താൽ മരണപ്പെടുകയും കൊണ്ടാഴി സെന്റ് ജോർജ്ജ് പള്ളിയിൽ കുടുംബകല്ലറയിൽ കബറടങ്ങുകയും ചെയ്തു.

- മക്കൾ : 1. സാനാമ്മ / അമ്മക്കൊച്ചി മക്കൾ (a)
- 2. സാനാമ്മ മക്കൾ (b)
- 3. ജോൺ/ഓനച്ചൻ ശാഖ 2
- 4. മത്തായി/കുഞ്ഞുമത്തായി ശാഖ 4

മക്കൾ (a) : **അനമ്മ/അനക്കൊച്ചി**
 റഫ: ചാർട്ട് 23 തലമുറ 5
 ജനനം: 1932 വിവാഹം : 1947

ഭർത്താവ് : **ജോൺ/ഓനച്ചൻ** മക്കുഴിയിൽ, ഉടുമ്പന്നൂർ
 ജനനം: 1928, മരണം : 12.07.1986

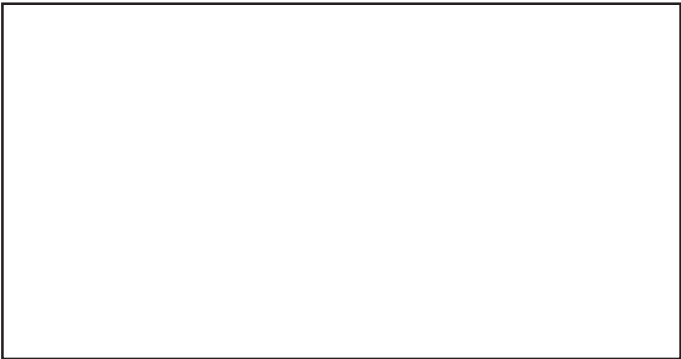

അനക്കൊച്ചി മക്കളും

അദ്ധ്യായം 16 ഇത്താക്ക് മറിയാമ്മ ദമ്പതികളുടെ മുത്തമകളായി മുളപ്പുറത്ത് ജനിച്ചു. ഉടുമ്പന്നൂർ മകുഴിയിൽ ജോസഫിന്റെയും അന്നമ്മയുടെയും മകൻ ഓനച്ചൻ വിവാഹം ചെയ്തുകൊടുത്തു. ഓനച്ചൻ അറുപത്തിരണ്ടാമത്തെ വയസിൽ മരിച്ചു. ഉടുമ്പന്നൂർപ്പള്ളിയിൽ അന്ത്യവിശ്രമം കൊള്ളുന്നു. മകൻ ജോസഫ് കൃഷിയുമായി തൃപ്പാളൂരും ഐസക് തറവാടു വീട്ടിലും താമസിക്കുന്നു. തോമസ് അധ്യാപകനാണ്. മണ്ണാർക്കാട് താമസിക്കുന്നു. നാലാമത്തെ മകൻ സാജു മേലാർക്കാട് യു.പി. സ്കൂളിൽ അധ്യാപകനാണ്. തൃപ്പാളൂരിൽ താമസിക്കുന്നു. ബാബു ലണ്ടനിൽ ജോലി നോക്കുന്നു. അന്നക്കൊച്ചു ഇപ്പോൾ തൃപ്പാളൂരിൽ ഇളയമകൻ ബാബുവിന്റെ വീട്ടിൽ താമസിക്കുന്നു.

- മക്കൾ : 1. ജോസഫ്/ജോസ് SSLC റഫ: ചാർട്ട് 23 തലമുറ 6
ജനനം : 25.03.1953 വിവാഹം : 02.07.1978
2. ഐസക്, SSLC റഫ: ചാർട്ട് 23 തലമുറ 6,
ജനനം: 22.11.1956 വിവാഹം: 14.11.1983
3. തോമസ്, PDC, TTC റഫ: ചാർട്ട് 23 തലമുറ 6
ജനനം: 16.02.1961 വിവാഹം : 27.01.1991
4. സാജു, PDC, TTC റഫ: ചാർട്ട് 23 തലമുറ 6
ജനനം: 01.04.1964 വിവാഹം : 02.02.1992
5. ബാബു BSc. BEd റഫ: ചാർട്ട് 23 തലമുറ 6
ജനനം: 08.04.1969 വിവാഹം : 16.02.1998
- മക്കൾ b : സാരാമ്മ റഫ. ചാർട്ട് 23 തലമുറ 5
ജനനം: 12.03.1938 വിവാഹം : 17.02.1957
- ഭർത്താവ് : മത്തായി കളപ്പുരയ്ക്കൽ, മുളപ്പുറം. ജനനം : 17.03.1936

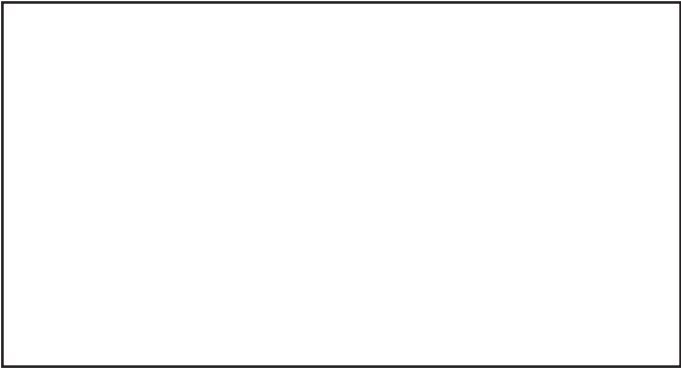

സാരാമ്മ & മത്തായി, കുടുംബം

അദ്ധ്യായം 16 ൽ ഇത്താക്ക് മറിയാമ്മ ദമ്പതികളുടെ രണ്ടാമത്തെ മകളായി മുളപ്പുറത്ത് ജനിച്ചു. കുളപ്പുരയ്ക്കൽ ജോണിന്റെ മകൻ മത്തായിക്ക് വിവാഹം ചെയ്തു കൊടുത്തു. മത്തായി നല്ലൊരു ബിസിനസ്സുകാരനും കോൺട്രിക്ടറുമായിരുന്നു. നാൽപ്പത്തിയെട്ടു വയസ്സുവരെ മുളപ്പുറത്ത് താമസിച്ചു. 1983 ൽ കൃഷിയാവശ്യത്തിനു വേണ്ടി പാലക്കാട് ജില്ലയിലെ അടിപ്പുരണ്ടയിൽ സ്ഥലം വാങ്ങി താമസിക്കുന്നു. മുത്തമകൻ ജോണി കൃഷിക്കാരനാണ്. രണ്ടാമത്തെ മകൻ ഐസക് നല്ല ബിസിനസ്സുകാരനാണ്. നാലാമത്തെ മകൻ ബാബു മാതാപിതാക്കളോടൊപ്പം തറവാട്ടിൽ താമസിക്കുന്നു.

- മക്കൾ : 1. ജോൺ/ജോണി
 ജനനം: 15.07.1958 വിവാഹം:.....
2. ഇത്താക്ക്/ഐസക്
 ജനനം: 20.0.1961 വിവാഹം:.....
3. അബ്രാഹം /രാജു PDC ജനനം: 25.07.1964
 വിവാഹം: മരണം: 29.09.1984
4. മറിയം/ലൗലി SSLC
 ജനനം: 19.12.1966 വിവാഹം:.....
5. ഏലി/സീനാമ്മ SSLC
 ജനനം: 28.12.1968 വിവാഹം:.....
6. മത്തായി/ബാബു SSLC
 ജനനം; 24.10.1970 വിവാഹം

ശാഖ 2 : **E.I. ജോൺ/ഓനച്ചൻ**
 റഫ: ശാഖ : 1. ചാർട്ട് 23, തലമുറ 5
 ജനനം: 24.07.1943 വിവാഹം : 14.08.1962

ഭാര്യ : **അനമ്മ** കാക്കനാട്ടുപറമ്പ്, മുളപ്പുറം ജനനം: 17.02.1946



ഓനച്ചൻ & അനമ്മ കുടുംബം

ശാഖ ഒന്നിൽ ഇത്താക്ക് മറിയാമെ ഭവതികളുടെ മുത്തമകനായി മുളപ്പുറത്ത് ജനിച്ചു. പ്രാഥമിക വിദ്യാഭ്യാസം മുളപ്പുറം സ്കൂളിലും ഹൈസ്കൂൾ വിദ്യാഭ്യാസം കരിമണ്ണൂരും നടന്നു. കോതമംഗലം എം.എ കോളജിൽ നിന്ന് പി.ഡി.സി പാസ്സായി. 1962 ൽ കാക്കനാട്ടുപറമ്പേൽ അന്നമ്മയുടെ മക്കൾ അന്നക്കൊച്ചിനെ വിവാഹം ചെയ്തു. മുളപ്പുറം സ്കൂളിൽ അധ്യാപകനായിരിക്കെ ഇന്ത്യൻ എയർഫോഴ്സിൽ ചേർന്നു. ഷാജു, സിബി, സാബു എന്നിങ്ങനെ മൂന്നു മക്കൾ ജനിച്ചു. ഇന്ത്യൻ എയർഫോഴ്സിൽ നിന്ന് റിട്ടയർ ചെയ്ത് മുളപ്പുറത്ത് കുളിർക്കുഴിയിൽ താമസമാക്കി. നല്ലൊരു കൃഷിക്കാരനാണ്. കുടുംബയോഗത്തിന്റെ ആരംഭം മുതൽ എക്സിക്യൂട്ടീവ് കമ്മിറ്റി മെമ്പറാണ്. കെ.ഇ.കെ. ബെനിഫിറ്റ് ഫണ്ട് കമ്മിറ്റി മെമ്പറുമാണ്. കുടുംബയോഗത്തിന്റെയും കുടുംബപരമായ പ്രവർത്തനങ്ങളിലും ശ്രീ. ജോൺ നല്ല നിലയിൽ പ്രവർത്തിച്ചു വരുന്നു. ഇപ്പോൾ കൃഷിയോടൊപ്പം തൊടുപുഴ ഫൈനാൻസ് സ്ഥാപനം കൊറിയർ സർവ്വീസും നടത്തി വരുന്നുണ്ടു. ഇളയമകൻ സാബു ബി.ബി.എ കോഴ്സിന് പഠിക്കുന്നു.

- മക്കൾ : 1. ഐസക്/ഷാജു ശാഖ 3
- 2. സിബി മകൾ a
- 3. സാബു റഫ: ചാർട്ട് 23 ശാഖ: 2, തലമുറ 6
- ജനനം : 07.09.1978 വിവാഹം.....
- മകൾ a : സിബി PDC റഫ. ശാഖ 2, ചാർട്ട് 23, തലമുറ 6
- ജനനം: 09.03.1973 വിവാഹം: 27.05.1996
- ഭർത്താവ് : ഷാജി PDC ചെമ്മനം, പെരുവ ജനനം: 13.10.1970



സിബി & ഷാജി കുടുംബം

ശാഖ രണ്ടിൽ ജോൺ അന്നമ്മ ദമ്പതികളുടെ മകളായി ജനിച്ചു. ചെമ്മനം മാത്തന്റെ മകൻ ഷാജിക്ക് വിവാഹം ചെയ്തു കൊടുത്തു, ഐസക്, ജോൺ എന്നീ രണ്ടു മക്കൾ ജനിച്ചു. ഇപ്പോൾ പെരുമ ചെമ്മനംവീട്ടിൽ താമസിക്കുന്നു.

- മക്കൾ : 1. ഐസക്, റഫ: ശാഖ 2, ചാർട്ട് 23
ജനനം: 15.11.1999. വിവാഹം.....
2. ജോൺ, റഫ.: ശാഖ 2, ചാർട്ട് 23
ജനനം : 13.12.2001 വിവാഹം

ശാഖാ 3 : ഷാജു റഫ. ശാഖ 2, ചാർട്ട് 23 തലമുറ 6
ജനനം. 17.06.1963 വിവാഹം 15.01.1992

ഭാര്യ : ജോയ്സ്, ആലയ്ക്കൽ, ഉടുമ്പന്നൂർ ജനനം: 17.05.1968



ഷാജു & ജോയ്സ്, കുടുംബം

ശാഖ രണ്ടിൽ ജോൺ അന്നമ്മ ദമ്പതികളുടെ മുത്ത മകനായി ജനിച്ചു. പ്രാഥമിക വിദ്യാഭ്യാസം മുളപ്പുറം സ്കൂളിലും ഹൈസ്കൂൾ വിദ്യാഭ്യാസം കരിമണ്ണൂർ ഹൈസ്കൂളിലും ഐ.ടി.ഐ കോഴ്സ് കോട്ടയത്തും നടത്തി. കമ്പ്യൂട്ടർ വിഷയത്തിൽ ബിരുദധാരിയാണ്. ഉടുമ്പന്നൂർ ആലയ്ക്കൽ വർഗ്ഗീസ് ലീലാ ദമ്പതികളുടെ മകൾ ജോയ്സിനെ വിവാഹം ചെയ്തു. കുറേക്കാലം ബാംഗ്ലൂരിൽ ജോലി നോക്കി. ഇപ്പോൾ തൊടുപുഴയിൽ ജോലി നോക്കി വരുന്നു. ഭാര്യ ജോയ്സ് PWD ഓഫീസിൽ ജോലി ചെയ്യുന്നു. ഇപ്പോൾ തൊടുപുഴ ടൗണി നോട് ചേർന്ന് താമസിക്കുന്നു.

- മക്കൾ : 1. അജയ് റഫ: ചാർട്ട് 23 തലമുറ 7
ജനനം: 1.7.1996 വിവാഹം
2. ജീവോ, റഫ : ചാർട്ട് 23 തലമുറ 7
ജനനം: 15.11.1999 വിവാഹം.....

ശാഖ 4 : ഇ.ഐ. മത്തായി റഫ: ശാഖ: 1, ചാർട്ട് 23 തലമുറ 5
ജനനം: 17.05.1948 വിവാഹം : 06.06.1976

ഭാര്യ : ആലീസ്, കുനംപറമ്പിൽ ഇലഞ്ഞി ജനനം: 07.05.1951

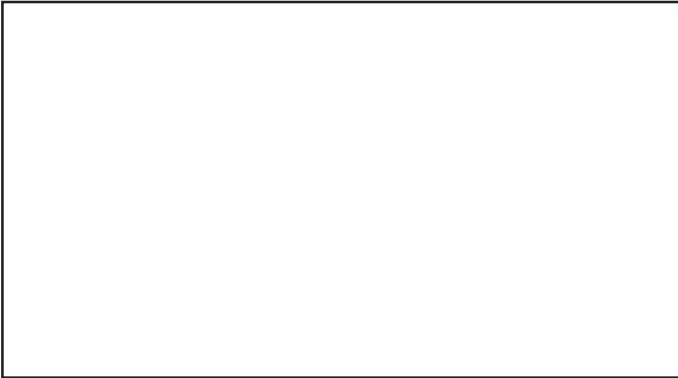

മത്തായി & ആലീസ്, കുടുംബം

ശാഖ ഒന്നിൽ ഇത്താക്ക് മറിയാമ്മ ദമ്പതികളുടെ ഇളയമകനായി മുളപ്പുറത്ത് ജനിച്ചു. പ്രാഥമിക വിദ്യാഭ്യാസം മുളപ്പുറം സ്കൂളിലും ഹൈസ്കൂൾ വിദ്യാഭ്യാസം കരിമണ്ണൂർ ഹൈസ്കൂളിലും പി.ഡി.സി കോതമംഗലം എം.എ കോളജിലും നടത്തി. വടകര സെന്റ് ജോൺസ് ട്രെയിനിംഗ് സ്കൂളിൽ നിന്ന് ടി.ടി.സി പാസ്സായി. ആയിരത്തി തൊള്ളായിരത്തി എഴുപത്തിരണ്ടിൽ മുളപ്പുറം സ്കൂളിൽ അധ്യാപകനായി ജോലിയിൽ പ്രവേശിച്ചു. ജോലിയോടൊപ്പം കൃഷിയിലും തൽപരനായിരുന്നു. ഇലഞ്ഞി കുനംപറമ്പിൽ എബ്രാഹാമിന്റെയും ശോശാമ്മയുടെയും മൂത്തമകൾ ആലീസിനെ വിവാഹം ചെയ്തു. ആലീസ് B.Sc പാസായിട്ടുണ്ട്. മുളപ്പുറത്തിന്റെ സാംസ്കാരിക വികസനത്തിന് വേണ്ടി പരിശ്രമിച്ചിട്ടുണ്ട്. 1980 ൽ കൃഷി അഭിവൃദ്ധിപ്പെടുത്തുന്നതിനു വേണ്ടി അപ്പനോടൊപ്പം തൃശ്ശൂർ ജില്ലയിൽ കൊണ്ടാഴിയിൽ താമസമാക്കി. ഇതേത്തുടർന്ന് കൊണ്ടാഴി എ.എൽ.പി സ്കൂളിലേക്ക് സ്ഥലം മാറ്റം വാങ്ങി ജോലിയിൽ തുടർന്നു. 1993 ൽ ഹെഡ്മാസ്റ്ററായി കൊണ്ടാഴി എ.എൽ.പി സ്കൂളിന്റെ വികസനത്തിനു വേണ്ടി വളരെയധികം സേവനം നടത്തിയിട്ടുണ്ട്. രണ്ടായിരത്തി മൂന്നിൽ ജോലിയിൽ നിന്ന് റിട്ടയർ ചെയ്തു. കുടുംബയോഗത്തിന്റെ പ്രവർത്തകനാണ്. കുടുംബചരിത്ര എഡിറ്റോറിയൽ ബോർഡ് മെമ്പറും കുടുംബയോഗത്തിന്റെയും കെ.ഇ.കെ. ബെനിഫിറ്റ് ഫണ്ടിന്റെയും ഓഡിറ്ററുമാണ്.

- മക്കൾ : 1. ദീപ, മകൾ a
2. ദിവ്യ PDC, TTC അധ്യാപിക
ജനനം: 02.02.1983 വിവാഹം:
- 3. ദീപു, +2 വിദ്യാർത്ഥി, റഫ: ശാഖ 4, തലമുറ 6
ജനനം: 10.06.1986 വിവാഹം :.....
- മകൾ a : ദീപ MA, BEd റഫ: ശാഖ 4 തലമുറ 6, ചാർട്ട് 23
ജനനം: 13.03.1977 വിവാഹം : 11.01.1998
- ഭർത്താവ് : ജോഷി BSc, BEd നെടുമ്പുറത്ത്, വടക്കഞ്ചേരി
ജനനം: 31-05-1968 മരണം.....

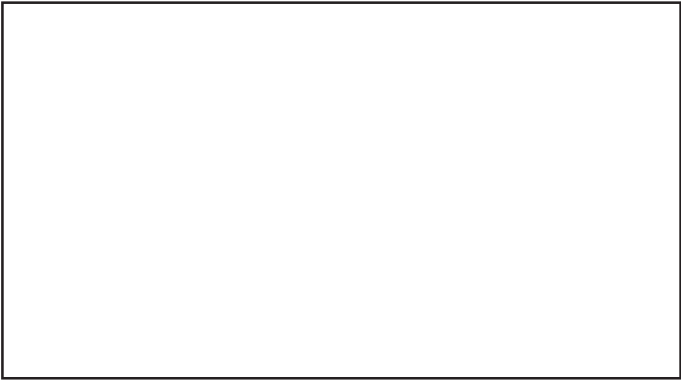

ദീപ & ജോഷി, കുടുംബം

ശാഖ നാലിൽ മത്തായി ആലീസ് ദമ്പതികളുടെ മുത്തമകളായി ജനിച്ചു. വടക്കഞ്ചേരി (ചക്കുണ്ട്) നെടുമ്പുറത്ത് പൗലോസിന്റെയും ഏലിയാമ്മയുടെയും മകൻ ജോഷിക്ക് വിവാഹം ചെയ്തു കൊടുത്തു. ജോഷി BSc. BEd കഴിഞ്ഞ് നെച്ചൂർ യു.പി. സ്കൂളിൽ അധ്യാപകനായി ജോലി നോക്കുന്നു. ദീപ കാവശ്ശേരി കെ.സി.പി ഹൈസ്കൂളിൽ അധ്യാപികയാണ്. ഇപ്പോൾ ചക്കുണ്ട് എന്ന സ്ഥലത്ത് താമസിക്കുന്നു.

- മക്കൾ : 1. ജിബിൻ :LKG റഫ. ചാർട്ട് 23, തലമുറ 7
ജനനം; 4.12.1998 വിവാഹം

സ്നേഹംകൊണ്ട് പ്രചോദിതവും

ജ്ഞാനം കൊണ്ട് നിലനിർത്തിയവുമായ ഒന്നഭൂത നല്ല ഷീവിതം -
ബർട്രാനന്റ് റസ്സൽ

അദ്ധ്യായം : 17
തോമസ്/തൊമ്മച്ചൻ (കൊണ്ടാഴി)
ചാർട്ട് 24

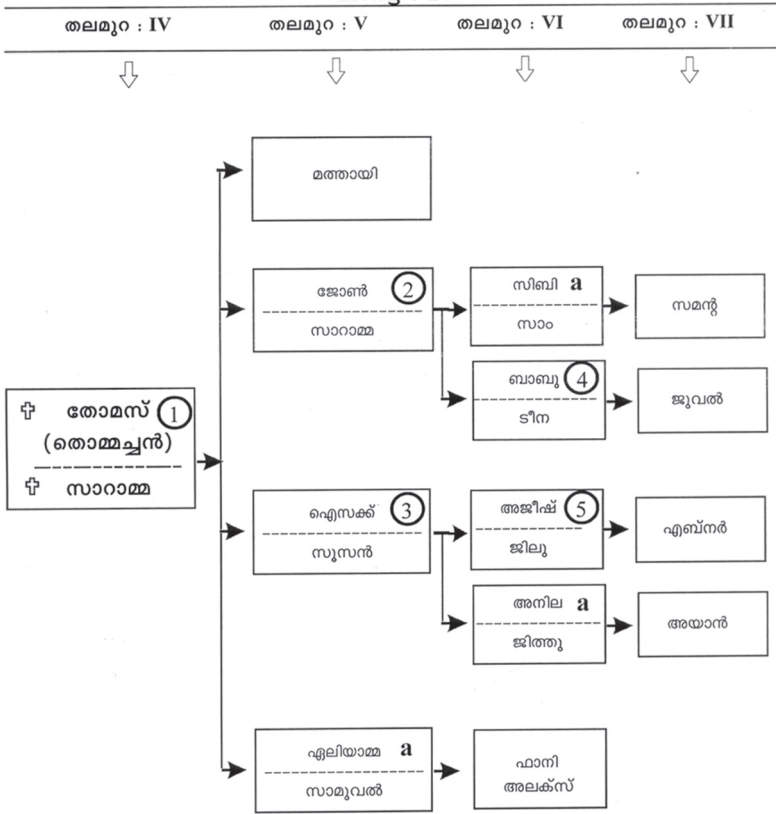

- † പരേതൻ
- ശാഖ
- a b c മകൾ

അദ്ധ്യായം : 17
മത്തായി തോമസ് (തൊമ്മച്ചൻ)

ശാഖ 1 : **തോമസ്** ഇടിഞ്ഞുകുഴിയിൽ, റഫ: ചാർട്ട് 24 തലമുറ 4, ജനനം: 1915 വിവാഹം : 1932
ഭാര്യ : **സാരാമ്മ** കല്ലോലിക്കൽ, പൂവക്കുളം, കുത്താട്ടുകുളം ജനനം: 1921

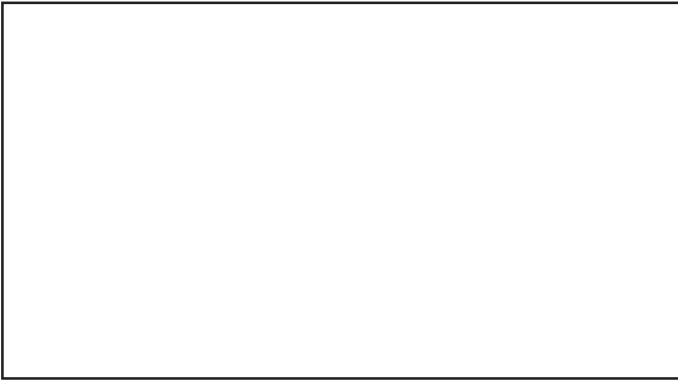

തോമസ് സാരാമ്മ കുടുംബം

ഉപവിഭാഗം A-4 ൽ ഇടിഞ്ഞുകുഴിയിൽ മത്തായി അന്നമ്മ ദമ്പതികളുടെ രണ്ടാമത്തെ മകനായി 1915 ൽ പുതുവേലിയിൽ ജനിച്ചു. പ്രാഥമിക വിദ്യാഭ്യാസം കുത്താട്ടുകുളത്തായിരുന്നു. ആറാം ക്ലാസ് പാസ്സായി. തുടർന്ന് അപ്പനോടൊപ്പം കൃഷിയിൽ ഏർപ്പെട്ടു. പതിനേഴാമത്തെ വയസ്സിൽ കുത്താട്ടുകുളം പൂവക്കുളം കരയിൽ കല്ലോലിക്കൽ ജോണിന്റെയും ഏലിയമ്മയുടെയും മകൾ സാരാമ്മയെ വിവാഹം ചെയ്തു. മാതാപിതാക്കളോടൊപ്പം പുതുവേലി പുത്തൻപുരപ്പറമ്പി ലേക്ക് മാറി താമസിച്ചു. പുതുവേലിയിലും മുളപ്പുറത്തുമായി കൃഷിയിൽ ഏർപ്പെട്ടു. പിതാവിന്റെ മരണശേഷം മാതാവിനോടൊപ്പം മുളപ്പുറത്തേക്ക് താമസം മാറ്റി. എട്ടേക്കര പറമ്പിലാണ് താമസിച്ചത്. ഇവർക്ക് മത്തായി, ജോണി, ഐസക്, ഏലിയമ്മ എന്നീ മക്കൾ ജനി

ച്ചു. നല്ലൊരു മാതൃകാകർഷകനും പൊതുകാര്യപ്രസക്തനുമായിരുന്നു. മുളപ്പുറം പള്ളിയുടെയും സ്കൂളിന്റെയും നിർമ്മാണത്തിൽ കാര്യമായ പങ്കു വഹിച്ചിട്ടുണ്ട്. മുളപ്പുറം പള്ളിയുടെ കീഴിലുള്ള സ്കൂളിന്റെ മാനേജ്മെന്റ് കമ്മിറ്റിയിൽ ദീർഘകാലം സേവനം അനുഷ്ഠിച്ചിട്ടുണ്ട്. മുളപ്പുറം സ്കൂൾ യു.പി. ആക്കുവാൻ മേൽപ്പറഞ്ഞ മാനേജ്മെന്റ് കമ്മിറ്റിക്ക് സാധിച്ചു. കൃഷി സംബന്ധമായി സഹോദരന്മാരോടൊപ്പം മക്കുവള്ളി എന്ന സ്ഥലത്തും താമസിച്ചിട്ടുണ്ട്. 1966 ൽ സഹോദരന്മാരോടൊപ്പം തൃശൂർ ജില്ലയിൽ കൊണ്ടാഴിയിൽ സ്ഥലം വാങ്ങി താമസമാറ്റി. കൊണ്ടാഴിയുടെ സാംസ്കാരിക വികസനത്തിന് ശ്രദ്ധേയമായ പങ്കു വഹിച്ചിട്ടുണ്ട്. കൊണ്ടാഴിയിൽ ഒരു പള്ളി സ്ഥാപിക്കുന്നതിന് തോമസും സഹോദരന്മാരും സ്ഥലം സംഭാവന ചെയ്ത് അതിന്റെ നിർമ്മാണത്തിന് മുഖ്യപങ്ക് വഹിച്ചു. മുത്ത മകൻ മത്തായി അപ്പനോടും അമ്മയോടും ഒപ്പം തറവാട്ടിൽ താമസിക്കുന്നു. തോമസ് ഇപ്പോൾ കുടുംബയോഗത്തിന്റെ പ്രസിഡന്റായി സേവനം അനുഷ്ഠിക്കുന്നു.

മക്കൾ : 1. മത്തായി, റഫ: ചാർട്ട് 24 തലമുറ 5 ജനനം : 1942
2. ജോൺ, ശാഖ 2
3. ഐസക് ശാഖ 3
4. ഏലിയമ്മ മക്കൾ a

മകൾ a : ഏലിയമ്മ SSLC, TTC റഫ: ശാഖ 1,
ചാർട്ട് 24 തലമുറ 5
ജനനം : 25.11.1953 വിവാഹം: 15.09.1980

ഭർത്താവ് : സാമുവേൽ, ITI ചെറുവത്തൂർ, പഴഞ്ഞി
ജനനം: 1951

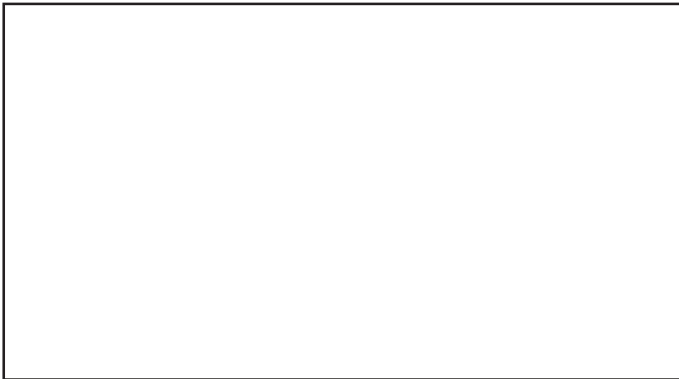

ഏലിയമ്മ & സാമുവേൽ, കുടുംബം

ശാഖ ഒന്നിൽ തോമസ് സാരാമ്മ ദമ്പതികളുടെ ഏക മകളായി 1953 ൽ ജനിച്ചു. പ്രാഥമിക വിദ്യാഭ്യാസം മുളപ്പുറം സ്കൂളിലായിരുന്നു. ചേലക്കര എൽ.എഫ്.ജി.എച്ച്.എസ്.-ൽ നിന്ന് എസ്.എസ്.എൽ.സി. പാസ്സായി. വ്യാസ എൻ.എസ്.എസ് കോളജിൽ നിന്ന് പി.ഡി.സിയും ഒറ്റപ്പാലം എൽ.എസ്.എൻ ട്രെയിനിംഗ് സ്കൂളിൽ നിന്ന് ടി.ടി.സി യും പാസ്സായി. തുടർന്ന് കൊണ്ടാഴി എ.എൽ.പി സ്കൂളിൽ അധ്യാപികയായി ജോലിയിൽ പ്രവേശിച്ചു. 26-ാമത്തെ വയസ്സിൽ കുന്ദംകുളം പഴഞ്ഞി ദേശത്ത് ചെറുവത്തൂർ വരതപ്പന്റെയും എലിസബത്തിന്റെയും മകൻ സാമുവേലിന് വിവാഹം ചെയ്തുകൊടുത്തു. സാമുവേൽ ദുബായിലായിരുന്നു ജോലി ചെയ്തിരുന്നത്. ഇവർക്ക് ഫാനി, അലക്സ് എന്നീ മക്കൾ ജനിച്ചു. സാമുവേൽ പിതാവിന്റെ മരണശേഷം നാട്ടിലേക്ക് തിരിച്ചുപോന്ന ബിസിനസ്സിൽ ഏർപ്പെട്ടു. ഏലിയാമ്മ ഇപ്പോൾ കൊണ്ടാഴി എ.എൽ.പി സ്കൂളിൽ ഹെഡ്മിസ്ട്രസ്സായി ജോലി ചെയ്യുന്നു. ഇവർ ചേലക്കര കോളത്തൂർ എന്ന സ്ഥലത്ത് താമസിക്കുന്നു.

- മക്കൾ : 1. ഫാനി MA വിദ്യാർത്ഥിനി
ജനനം: 22.04.1983 വിവാഹം:
- 2. അലക്സ് BSc. വിദ്യാർത്ഥി
ജനനം: 20.06.1985 വിവാഹം:.....

ശാഖ 2 : **പി.റ്റി. ജോൺ** റഫർ ശാഖ: 1. ചാർട്ട് 24, തലമുറ : 5
ജനനം: 23.12.1945 വിവാഹം: 02.04.1972

ഭാര്യ : **സാരാമ്മ** പാലക്കോട്ട്, പുതുപ്പാടി ജനനം: 03.05.1950



ജോൺ & സാരാമ്മ കുടുംബം

ശാഖ ഒന്നിൽ തോമസ് സാരാമ്മ ദമ്പതികളുടെ രണ്ടാമത്തെ മകനായി 1945 ൽ പുതുവേലിയിൽ ജനിച്ചു. പ്രാഥമിക വിദ്യാഭ്യാസം മുളപ്പുറം സ്കൂളിലായിരുന്നു. കരിമണ്ണൂർ ഹൈസ്കൂളിൽ നിന്നും SSLCയും വടകര ട്രെയിനിംഗ് സ്കൂളിൽ നിന്ന് TTCയും പാസ്സായി. 1966 ൽ കുടുംബത്തോടൊപ്പം തൃശ്ശൂർ ജില്ലയിലെ കൊണ്ടാഴിയിലേക്ക് താമസം മാറ്റി. തുടർന്ന് ചേലക്കര തോന്നൂർക്കര യു.പി. സ്കൂളിൽ അധ്യാപകനായി 1969 ൽ ജോലിയിൽ പ്രവേശിച്ചു. പുതുപ്പായി പാലക്കോട്ട് വർഗ്ഗീസിന്റെയും മറിയാമ്മയുടെയും മകൾ സാരാമ്മയെ വിവാഹം കഴിച്ചു. സാരാമ്മ BSc പാസായിട്ടുണ്ട്. സിബി, ബാബു എന്നീ മക്കൾ ജനിച്ചു. അധ്യാപകവൃത്തിയോടൊപ്പം കൃഷികാര്യങ്ങളിലും തൽപ്പരനായിരുന്നു. സാമൂഹികരംഗത്തും സംഘടനാപ്രവർത്തനരംഗത്തും സജീവമായിരുന്നു. അധ്യാപക യൂണിയന്റെ സംസ്ഥാന കമ്മിറ്റി അംഗമായി പ്രവർത്തിച്ചിരുന്നു. 33 വർഷത്തെ സേവനത്തിനു ശേഷം 2001 ൽ സർവ്വീസിൽ നിന്നും വിരമിച്ചു. ഇപ്പോൾ കൃഷിയോടൊപ്പം ബിസിനസ്സും നടത്തി വരുന്നു. മകൻ ബാബു ബി.എ പാസ്സായ ശേഷം കമ്പ്യൂട്ടർ കോഴ്സ് പഠനത്തോടൊപ്പം ബിസിനസ്സിൽ പിതാവിനെ സഹായിക്കുന്നു. ജോൺ കുടുംബയോഗത്തിന്റെ കാര്യങ്ങളിൽ വളരെ ശ്രദ്ധ ചെലുത്തുന്നുണ്ട്. KEK ബെനിഫിറ്റ് ഫണ്ട് കമ്മിറ്റിയുടെ ചെയർമാനും കൊണ്ടാഴി സെന്റ് ജോർജ്ജ് പള്ളിയുടെ സെക്രട്ടറിയായും ദീർഘകാലമായി പ്രവർത്തിച്ചു വരുന്നു.

മക്കൾ : 1. സിബി മകൾ a
2. ബാബു റഫ: ചാർട്ട്, 24 തലമുറ 6
ജനനം: 25.05.1979 വിവാഹം:.....

മകൾ a : സിബി BA, BEd, റഫ. ശാഖ 2, ചാർട്ട് 24,
തലമുറ : 6 ജനനം: 30.05.1973 വിവാഹം: 07.04.1997

ഭർത്താവ് : സാം മാത്യു B.Com ചെള്ളിക്കാട്ടിൽ തിരുമറയൂർ,
പിറവം ജനനം : 1968

ശാഖ രണ്ടിൽ ജോണിന്റെയും സാരാമ്മയുടെയും മകളായി 30.05.1973 ൽ ജനിച്ചു. കോലഞ്ചേരി സെന്റ് പീറ്റേഴ്സ് ട്രെയിനിംഗ് സ്കൂളിൽ നിന്ന് TTCയും ഒല്ലൂർ ട്രെയിനിംഗ് സെന്ററിൽ നിന്ന് B.Ed ഉം പാസ്സായി. തുടർന്ന് തോന്നൂർക്കര യു.പി. സ്കൂളിൽ അധ്യാപികയായി ജോലിയിൽ പ്രവേശിച്ചു. തിരുമറയൂർ ചെള്ളിക്കാട്ടിൽ മാമച്ചന്റെയും സാരാക്കുട്ടിയുടെയും മകൻ സാമിന് വിവാഹം ചെയ്തു കൊടുത്തു. സാം നല്ലൊരു കൃഷിക്കാരനും ബിസിനസ്സുകാരനുമാണ്. റബർ

വ്യവസായവുമായി ബന്ധപ്പെട്ട് ഒരു കമ്പനിയും ഒരു ഫൈനാൻസ് സ്ഥാപനവും നടത്തിവരുന്നു. സിബി ഇപ്പോൾ പിറവം എം.കെ.എം ഹൈസ്കൂളിൽ അധ്യാപികയായി ജോലി ചെയ്യുന്നു.

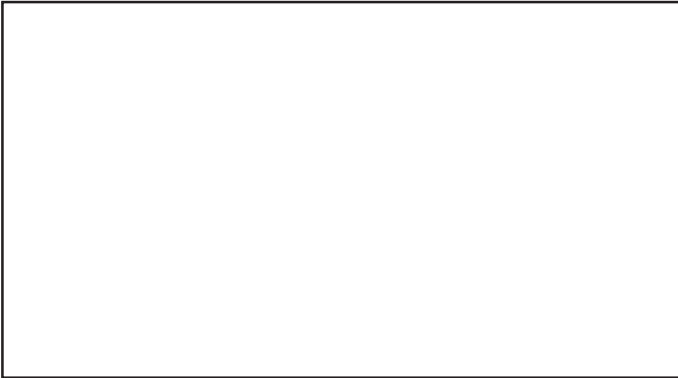

സിബി & സാ, കുടുംബം

മക്കൾ : സമന്ത

ജനനം: 15.07.1998, വിവാഹം.....

ശാഖ 3 : **പി.റ്റി. ഐസക് B.Com** റഫ. ശാഖ: 1,

ചാർട്ട് 24 തലമുറ : 5

ജനനം: 09.06.1952 വിവാഹം : 03.11.1980

ഭാര്യ : **സുസൻ BSc, BEd** തെക്കേക്കര, അയ്യന്തോൾ,

തൃശൂർ, ജനനം: 24.06.1956



ഐസക് & സുസൻ, കുടുംബം

ശാഖ ഒന്നിൽ തോമസ് സാറാമ്മ ദമ്പതികളുടെ ഇളയമകനായി മുളപ്പുറത്ത് ജനിച്ചു. പ്രാഥമിക വിദ്യാഭ്യാസം മുളപ്പുറം യു.പി. സ്കൂളിലായിരുന്നു. 1966 ൽ പിതാവിനോടൊപ്പം തൃശ്ശൂർ ജില്ലയിൽ കൊണ്ടാഴിയിലേക്ക് താമസം മാറ്റിയതുകൊണ്ട് തുടർന്നുള്ള വിദ്യാഭ്യാസം ഒറ്റപ്പാലം എൻ.എസ്.എസ്, കെ.പി.ടി ഹൈസ്കൂളിൽ നടത്തി. അവിടെ നിന്നും SSLC പാസ്സായി. വടക്കാഞ്ചേരി വ്യാസാകോളേജിൽ നിന്ന് പി.ഡി.സി.യും തൃശ്ശൂർ കേരളവർമ്മയിൽ നിന്ന് BCom ഉം പാസ്സായി. തുടർന്ന് 1977 ൽ കൊണ്ടാഴി സർവ്വീസ് സഹകരണ ബാങ്കിൽ ഉദ്യോഗസ്ഥനായി ജോലിയിൽ പ്രവേശിച്ചു. ജോലിയിലായിരിക്കെ JDC HDC എന്നീ കോഴ്സുകൾ പാസ്സായി. 1980 നവംബർ 3 ന് തൃശ്ശൂർ തെക്കേക്കര ഉക്രൂവിന്റെയും സാറാമ്മയുടെയും മകൾ സുസനെ വിവാഹം കഴിച്ചു. സുസൻ B.Sc, B.Ed കഴിഞ്ഞ് തൃശ്ശൂർ അരണാട്ടുകര സ്കൂളിൽ അധ്യാപികയായി ജോലിയിൽ പ്രവേശിച്ചു. ഇപ്പോൾ മായന്നൂർ സെന്റ് തോമസ് ഹൈസ്കൂളിൽ ജോലി ചെയ്യുന്നു. ഐസക് കൊണ്ടാഴി സർവ്വീസ് സഹകരണ ബാങ്കിൽ ജോലിയിലിരിക്കെ PSC സെലക്ഷൻ കിട്ടി. 1991 ൽ സഹകരണ ഡിപ്പാർട്ട്മെന്റിൽ ഇൻസ്പെക്ടർ ആയി ജോലി ചെയ്തു വരുന്നു. ജോലിയോടൊപ്പം കൃഷിയും നല്ല രീതിയിൽ നടത്തി വരുന്നു. ഇവർക്ക് അജീഷ്, അനില എന്നീ മക്കൾ ജനിച്ചു.

ഐസക് കൃഷിയോടൊപ്പം സാമൂഹിക പ്രവർത്തനങ്ങളിലും തൽപ്പരനാണ്. കുടുംബയോഗത്തിന്റെ സജീവ പ്രവർത്തകനാണ്. 1990 മുതൽജോയിന്റ് സെക്രട്ടറിയായി സേവനം നടത്തി വരുന്നു. കുടുംബയോഗത്തിന്റെ ആഭിമുഖ്യത്തിലുള്ള K.E.K ബെനിഫിറ്റ് ഫണ്ട് കമ്മിറ്റിയിലും, കുടുംബ ചരിത്രപുസ്തകം എഴുതുന്നതിനുള്ള എഡിറ്റോറിയൽ ബോർഡിലും, എഡിറ്റോറിയൽ ബോർഡ് എക്സിക്യൂട്ടീവ് കമ്മിറ്റിയിലും അംഗമാണ്. സൗത്ത് കൊണ്ടാഴി കർഷക സമിതിയുടെയും, സൗത്ത് കൊണ്ടാഴി ജലസേചനസമിതിയുടെയും സെക്രട്ടറിയായും പ്രവർത്തിച്ചു വരുന്നു.

- മക്കൾ : 1. അജീഷ് BTech. വിദ്യാർത്ഥി റഫ: ശാഖ 3, ചാർട്ട് 24, തലമുറ 6 ജനനം: 14.04.1982 വിവാഹം:.....
2. അനില + 2 വിദ്യാർത്ഥിനി റഫ: ശാഖ 3, ചാർട്ട് 24 തലമുറ 6. ജനനം: 29.04.1987 വിവാഹം:

അദ്ധ്യായം : 18
എബ്രഹാം/അവിരാച്ചൻ (കരിമ്പ)
ചാർട്ട് 25

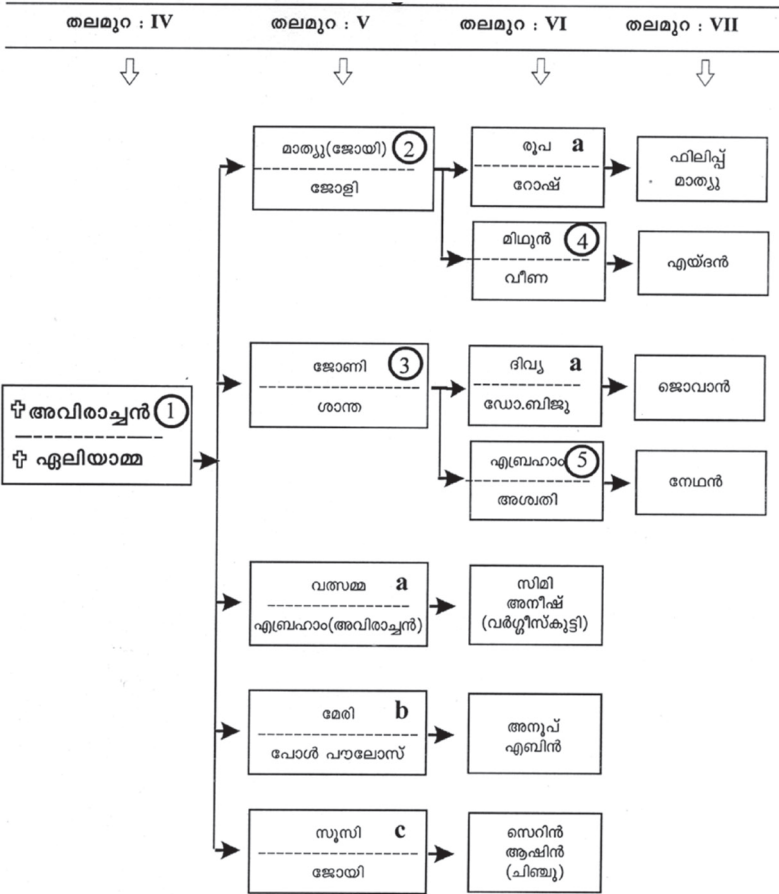

† പരേതർ
 ○ ശാഖ
 a b c മകൾ

അദ്ധ്യായം : 18
എബ്രഹാം/അവിരാച്ചൻ (കരിമ്പ)
ചാർട്ട് 25

ശാഖ 1 : **എബ്രഹാം** (അവിരാച്ചൻ) ഇടിഞ്ഞുകുഴിയിൽ, കരിമ്പ
റഫ: ചാർട്ട് 25 തലമുറ 4
ജനനം: 16.01.1924 വിവാഹം: 1945 മരണം: 17.12.1998

ഭാര്യ : **ഏലിയമ്മ**, കോക്കാട്ടുവീട്, മുളപ്പുറം
ജനനം: 10.08.1929



എബ്രഹാം (അവിരാച്ചൻ) & ഏലിയമ്മ

ഉപവിഭാഗം A-4 ൽ മത്തായി അന്നമ്മ ദമ്പതികളുടെ മൂന്നാമത്തെ മകനായി 1924 ൽ പുതുവേലിയിൽ ജനിച്ചു. കുത്താട്ടുകുളം എൽ.പി. സ്കൂളിൽ പ്രാഥമിക വിദ്യാഭ്യാസം കഴിഞ്ഞു. തുടർന്ന് മൂവാറ്റുപുഴ സ്കൂളിൽ നിന്ന് മലയാളം ഹയർ പാസ്സായി. മുളപ്പുറം എൽ.പി. സ്കൂളിൽ അധ്യാപകനായി ജോലി ആരംഭിച്ചു. ജോലിയിലിരിക്കെ 1945 ൽ കോക്കാട്ടു യോഹന്നാന്റെയും മറിയത്തിന്റെയും മകൾ ഏലിയമ്മയെ വിവാഹം കഴിച്ചു. വാഴക്കുളം ടീച്ചേഴ്സ് ട്രെയിനിംഗ് സ്കൂളിൽ നിന്ന് TTC പാസ്സാവുകയും ഗവൺമെന്റ് സ്കൂളിൽ ജോലി

ലഭിക്കുകയും ചെയ്തു. ഹിന്ദി പ്രവീൺ പരീക്ഷ പാസ്സായിട്ടുണ്ട്. അവിരാച്ചൻ ഇടിഞ്ഞുകുഴി കുടുംബത്തിൽ ആദ്യമായി സർക്കാർ ജോലി കിട്ടി ശമ്പളം വാങ്ങിയ ആളാണ്. ഇവർക്ക് മാതൃ (ജോയി), ജോണി, വത്സമ്മ, മേരി, സുസി എന്നീ മക്കൾ ജനിച്ചു. സർക്കാർ ജോലിക്കാരനാണെങ്കിലും അദ്ദേഹം നല്ലൊരു കൃഷിക്കാരനും സാമൂഹികപ്രവർത്തകനുമായിരുന്നു. കരിമണ്ണൂർ സഹകരണ ബാങ്കിന്റെ ഭരണസമിതി അംഗം, അധ്യാപക സംഘടനയുടെ ഭാരവാഹി എന്നീ നിലകളിൽ പ്രശസ്തനായിരുന്നു. മക്കളുടെവിദ്യാഭ്യാസ കാര്യത്തിൽ പ്രത്യേകം ശ്രദ്ധിച്ചിരുന്നു. ഇതിന്റെ ഫലമായി എല്ലാ മക്കളേയും ജോലിയിൽ പ്രവേശിപ്പിക്കുവാനും സാധിച്ചിട്ടുണ്ട്. 1979 ൽ സർവ്വീസിൽ നിന്നും റിട്ടയർ ചെയ്തു. മക്കളുടെ എല്ലാവരുടെയും വിവാഹം നടത്തി. മുത്തമകൻ കെൽട്രോണിൽ എഞ്ചിനീയറായി ജോലി കിട്ടിയതിനാൽ എറണാകുളത്തു താമസമാക്കി. രണ്ടാമത്തെ മകൻ ജോണി മണ്ണാർക്കാട് എം.ഇ.എസ് കോളജിൽ ലക്ചററായി ജോലികിട്ടി എറണാകുളത്ത് താമസമാക്കി. ഈ അവസരത്തിൽ മകന്റെ കൂടെ താമസിക്കുന്നതിനും, കൃഷി വികസനത്തിനും വേണ്ടി മുളപ്പുറത്തെ സ്ഥലം വിറ്റ് 1986 ഡിസംബറിൽ മണ്ണാർക്കാട് താലൂക്കിൽ കരിമ്പ എന്ന സ്ഥലത്ത് സ്ഥലം വാങ്ങി താമസിച്ചു. കുടുംബയോഗത്തിന്റെ തുടക്കം മുതൽ സജീവമായി പ്രവർത്തിച്ചിരുന്നു. 1989 മുതൽ 1997 വരെ ട്രഷററായും എക്സിക്യൂട്ടീവ് കമ്മിറ്റി മെമ്പറായും പ്രവർത്തിച്ചിട്ടുണ്ട്. 17.12.1998 ൽ 75-ാമത്തെ വയസ്സിൽ മരണപ്പെടുകയും കരിമ്പ പള്ളിയിൽ കുടുംബകല്ലറയിൽ അന്ത്യവിശ്രമം കൊള്ളുകയും ചെയ്യുന്നു.

- മക്കൾ : 1. മാതൃ/ജോയി ശാഖ 2
 2. ജോൺ/ജോണി ശാഖ 3
 3. വത്സമ്മ മകൾ a
 4. മേരി മകൾ b
 5. സുസി മകൾ c

മകൾ a : **വത്സമ്മ** (റഫ: ശാഖ, 1 ചാർട്ട് 25, തലമുറ 5)
 ജനനം: 10.05.1953
 വിവാഹം : 04.01.1976

ഭർത്താവ് : **കെ.വി. എബ്രഹാം** (അവിരാച്ചൻ)BSc, BEd
 കോശ്ശേരി വീട്, മുളപ്പുറം
 ജനനം: 14.02.1947

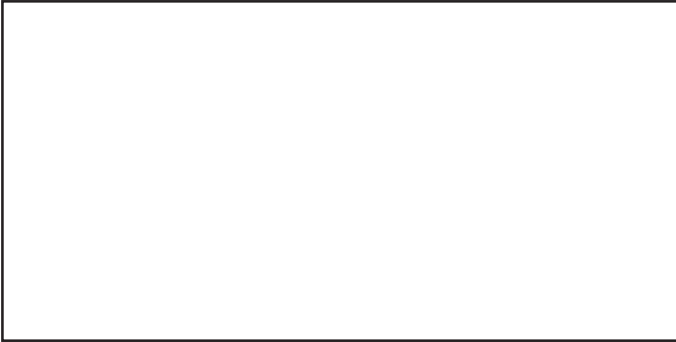

വത്സമ്മ & എബ്രഹാം കുടുംബം

അദ്ധ്യായം 18 ൽ അവിരാച്ചന്റെയും ഏലിയാമ്മയുടെയും മൂത്ത മകൾ വത്സമ്മയെ കോശേരി വർഗ്ഗീസിന്റെ മകൻ കെ.വി. എബ്രാഹാമിന് വിവാഹം ചെയ്തുകൊടുത്തു. മകൻ അനീഷ് എഞ്ചിനീയറിംഗ് വിദ്യാർത്ഥിയാണ്. വത്സമ്മ കരിമണ്ണൂർ ഗവൺമെന്റ് യു.പി.സ്കൂളിൽ അധ്യാപികയാണ്. ഭർത്താവ് കെ.വി. എബ്രഹാം എ.ഇ.ഒ ആയി റിട്ടയർ ചെയ്ത് ഇപ്പോൾ മുളപ്പുറത്ത് താമസിക്കുന്നു.

- മക്കൾ : 1. സിമി MCA (റഫ: ചാർട്ട് 25, തലമുറ 6)
ജനനം: 30.05.1978 വിവാഹം : 20.05.2001
- 2. അനീഷ് (വർഗ്ഗീസ്കൂട്ടി) എഞ്ചിനീയറിംഗ് വിദ്യാർത്ഥി
ജനനം: 31.05.1980 വിവാഹം:.....
- മക്കൾ b : **മേരി** (റഫ: ശാഖ 1, ചാർട്ട് 25, തലമുറ 5)
ജനനം: 01.12.1954 വിവാഹം: 11.10.1981
- ഭർത്താവ് : **പോൾ A** പൗലോസ് (കുഞ്ഞുകുഞ്ഞ്) BSc, BEd
അകംപിള്ളിൽ വീട്, പുത്തൻകുരിശ്.ജനനം: 28.04.1951



മേരി & പോൾ കുടുംബം

അധ്യായം 18 ൽ എബ്രഹാമിന്റെയും ഏലിയാമ്മയുടെയും രണ്ടാമത്തെ മകളായി ജനിച്ചു. അകംപിള്ളിൽ പൗലോസിന്റെയും മേരിയുടെയും മകൻ പോൾ A പൗലോസ് വിവാഹം ചെയ്തു. മേരി കാരിക്കാവ് സെന്റ് ഗ്രിഗോറിയോസ് യു.പി. സ്കൂളിൽ ഹെഡ്മിസ്ട്രസ്സായും പോൾ എ പൗലോസ് സെന്റ് ജോൺസ് ജെ.എസ് ഹൈസ്കൂൾ അധ്യാപകനുമാണ്. ഇവർ ഇപ്പോൾ പുത്തൻകുരിശ് എന്ന സ്ഥലത്ത് താമസിക്കുന്നു.

- മക്കൾ : 1. അനൂപ് പോൾ B.Tech വിദ്യാർത്ഥി റഫ: ചാർട്ട് 25 തലമുറ 6 ജനനം: 25.05.1983 വിവാഹം:.....
 2. എബിൻ പോൾ, 11th വിദ്യാർത്ഥി റഫ: ചാർട്ട് 25 തലമുറ 6 ജനനം: 25.05.1987 വിവാഹം:....
- മകൾ c : സുസി BA, BEd (റഫ: ശാഖ 1 ചാർട്ട് 25 തലമുറ 5) ജനനം : 01.12.1957 വിവാഹം ; 30.05.1982
- ഭർത്താവ് : **ജോയി മാത്യു B.Com**
 അരീക്കൽ വീട്, മേക്കാട് പി.ഒ, അങ്കമാലി,
 ജനനം: 29.11.1953

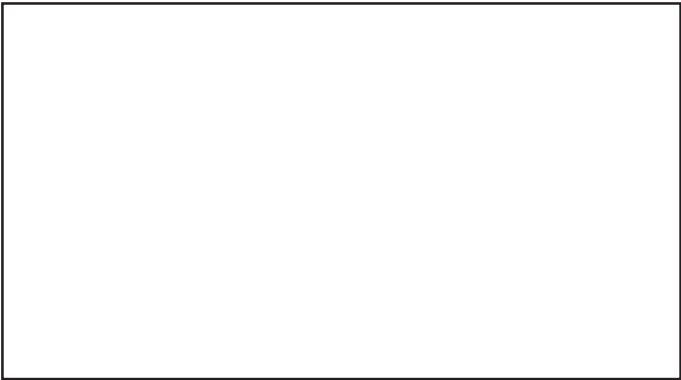

സുസി & യോജി, കുടുംബം

അധ്യായം 18 ൽ എബ്രഹാമിന്റെയും ഏലിയാമ്മയുടെയും മകൾ സുസിയെ അരീക്കൽ മാത്യുവിന്റെയും മറിയാമ്മയുടെയും മകൻ ജോയിക്ക് വിവാഹം ചെയ്തുകൊടുത്തു. സുസി നായത്തോട് എം.ജി.എം.ജി.എച്ച്.എസിൽ അധ്യാപികയായും, ജോയി കാത്തലിക് സിറിയൻ ബാങ്ക് ജീവനക്കാരനായും ജോലി നോക്കുന്നു. ഇവർ ഇപ്പോൾ അങ്കമാലി അകപ്പറമ്പ് കരയിൽ താമസിക്കുന്നു.

- മക്കൾ : 1. സെറിൻ ജോയി B.Tech വിദ്യാർത്ഥിനി,
(റഫ: ചാർട്ട് 25, തലമുറ 6) ജനനം: 30.09.1983
വിവാഹം:
2. ആഷിൻ ജോയി 10th Std. വിദ്യാർത്ഥിനി
(റഫ: ചാർട്ട് 25, തലമുറ 6)
ജനനം; 19.04.1988 വിവാഹം:....
- ശാഖ 2 : **മാതൃ/ജോയി M.Tech., D.B.M**
Diploma in Business Management.
(റഫ. ശാഖ 1, ചാർട്ട് 25 തലമുറ 5)
ജനനം: 13.12.1947 വിവാഹം: 09.01.1977
- ഭാര്യ : **ജോളി BSc., BEd** അമ്പച്ചാലിൽ, പുതുപ്പാടി
ജനനം: 20.11.1952

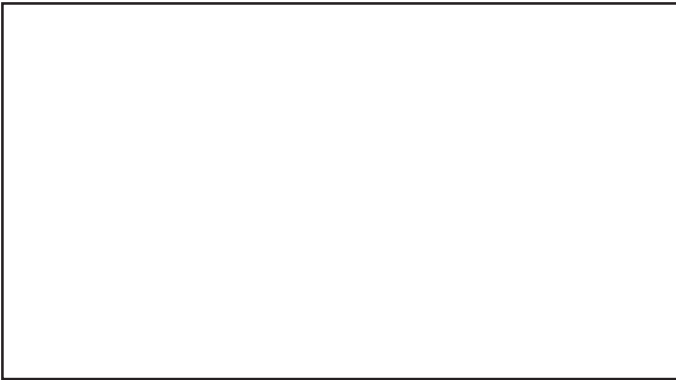

മാതൃ & ജോളി, കുടുംബം

അദ്ധ്യായം 18-ൽ എബ്രഹാമിന്റെയും ഏലിയാമ്മയുടെയും മുത്തമകനായി ജനിച്ചു. മുളപ്പുറം യു.പി. സ്കൂളിൽ പ്രാഥമിക വിദ്യാഭ്യാസം കഴിഞ്ഞ് കരിമണ്ണൂർ ഹൈസ്കൂളിൽ നിന്ന് SSLC പാസ്സായി. കോതമംഗലം എം.എ കോളേജിൽ നിന്ന് PDCയും കോഴിക്കോട് REC യിൽ നിന്ന് എഞ്ചിനീയറിംഗ് ബിരുദവും എടുത്തു. തുടർന്ന് ബറോഡയിൽ എഞ്ചിനീയറായി ജോലി ചെയ്തു. 1977 ൽ 30-ാമത്തെ വയസ്സിൽ പുതുപ്പാടി അമ്പച്ചാലിൽ വർഗ്ഗീസിന്റെയും മറിയാമ്മയുടെയും മക്കൾ ജോളിയെ വിവാഹം കഴിച്ചു. ഇവർക്ക് രൂപ, മിഥുൻ എന്നീ മക്കൾ ജനിച്ചു. ബറോഡയിൽ നിന്ന് തിരിച്ചു വന്നുകെൽട്രോൺ കൺട്രോൾഡ്, അരൂർ എന്ന സ്ഥാപനത്തിൽ എഞ്ചിനീയറായി ജോലി നോക്കി.

ഇപ്പോൾ സൗദിയിൽ എഞ്ചിനീയറായും ജോളി എറണാകുളത്ത് ഹൈസ്കൂൾ ടീച്ചറായും ജോലി ചെയ്യുന്നു. മകൻ മിഥുൻ മാത്യു B.Tech വിദ്യാർത്ഥിയാണ്

മക്കൾ : 1. രൂപ മാത്യു മകൾ a
2. മിഥുൻ/കണ്ണൻ തലമുറ 6
റഫ: ശാഖ 2, ചാർട്ട് 25

മകൾ a : **രൂപാ മാത്യു** റഫ: ശാഖ 2, ചാർട്ട് 25 തലമുറ 6)
ജനനം : 04.03.1979
വിവാഹം : 27.12.2001

ഭർത്താവ് : **റോഷ്** ചാർട്ടേഡ് അക്കൗണ്ടന്റ്, വട്ടുതോട്ടത്തിൽ എറണാകുളം

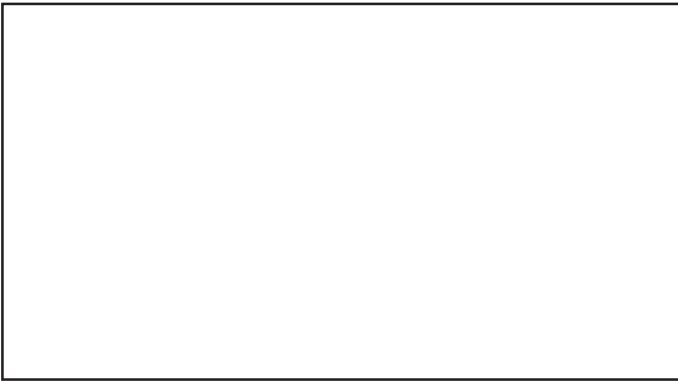

രൂപാ & റോഷ്

ശാഖ രണ്ടിൽ ജോയി, ജോളി ദമ്പതിമാരുടെ മുത്തമകളായി ജനിച്ചു. BTech പാസ്സായി ൽ എറണാകുളം വട്ടുതോട്ടത്തിൽ ഫിലിപ്പിന്റെ മകൻ റോഷിന് വിവാഹം ചെയ്തുകൊടുത്തു. ഇപ്പോൾ ഇവർ സിംഗപ്പൂരിൽ ജോലി ചെയ്യുന്നു.

ശാഖ 3 : **പ്രൊ. ജോൺ (ജോണി) MSc** റഫ: ശാഖ 1, ചാർട്ട് 25 തലമുറ 5
ജനനം: 16.02.1951
വിവാഹം : 21.01.1979

ഭാര്യ : **ശാന്ത BSc** കാട്ടരുകുടിയിൽ, പെരുമ്പാവൂർ
ജനനം: 09.06.1954



ജോൺ & ശാന്ത, കുടുംബം

അദ്ധ്യായം 18 ൽ അവിരാച്ചന്റെയും ഏലിയാമ്മയുടെയും രണ്ടാമത്തെ മകനായി ജനിച്ചു. മുളപ്പുറം യു.പി സ്കൂളിൽ നിന്ന് പ്രാഥമിക വിദ്യാഭ്യാസം കഴിഞ്ഞ് കരിമണ്ണൂർ ഹൈസ്കൂളിൽ നിന്ന് SSLC പാസ്സായി. കോതമംഗലം എം.എ. കോളജിൽ നിന്ന് B.Sc കഴിഞ്ഞ് ബറോഡയിൽ കെമിസ്റ്റ് ആയി ജോലിയിൽ പ്രവേശിച്ചു. അവിടെവെച്ച് ഗുജറാത്ത് (അഹമ്മദാബാദ്) യൂണിവേഴ്സിറ്റിയിൽ നിന്ന് MSc. പാസ്സായി. തുടർന്ന് കട്ടക് യൂണിവേഴ്സിറ്റിയിൽ നിന്ന് MSc. പാസ്സായി. തുടർന്ന് കട്ടക് ഒറീസ്സാ ടെക്സ്റ്റൈൽ മിൽസിൽ കെമിസ്റ്റായി ജോലി നോക്കി. ഈ സമയത്ത് പെരുമ്പാവൂർ കാട്ടുകുടിയിൽ വർഗ്ഗീസിന്റെയും സാറാമ്മയുടെയും മകൾ ശാന്തയെ വിവാഹം കഴിച്ചു. ശാന്ത BSc. പാസ്സായിട്ടുണ്ട്. ജോണി ഇപ്പോൾ മണ്ണാർക്കാട് MES കല്ലടി കോളജിൽ പ്രൊഫസ്സറായി ജോലി ചെയ്യുന്നു. മകൾ ദിവ്യ ജോൺ MTech വിദ്യാർത്ഥിനിയാണ്. മകൻ എബ്രഹാം ജോൺ +2 വിദ്യാർത്ഥിയാണ്. ഇപ്പോൾ കരിമ്പ പള്ളിപ്പടിയിൽ താമസിക്കുന്നു. ജോണി നല്ലൊരു കൃഷിക്കാരനാണ്, സാമൂഹിക സാംസ്കാരിക മണ്ഡലങ്ങളിൽ സജീവമായി പ്രവർത്തിച്ചു വരുന്നു.

- മക്കൾ : 1. ദിവ്യ ജോൺ M.Tech. വിദ്യാർത്ഥിനി
(റഫ: ശാഖ 3, ചാർട്ട് 25, തലമുറ 6)
ജനനം; 30.05.1981 വിവാഹം:...
2. എബ്രഹാം ജോൺ/അവിരാച്ചൻ +2 വിദ്യാർത്ഥി
(റഫ ശാഖ 3, ചാർട്ട് 25, തലമുറ 6)
ജനനം: 31.05.1987 വിവാഹം: ...

സ്വാതന്ത്ര്യം തന്നെ ഭരമ്യതം
പാരതന്ത്ര്യം മാനിക്കൽ
മൃതിലേക്കാൾ ഭ്രാന്തനും - വള്ളഭരതാൾ

അദ്ധ്യായം : 19
പൈലി ഇടിഞ്ഞുകുഴിയിൽ (കൊണ്ടാഴി)
ചാർട്ട് 26

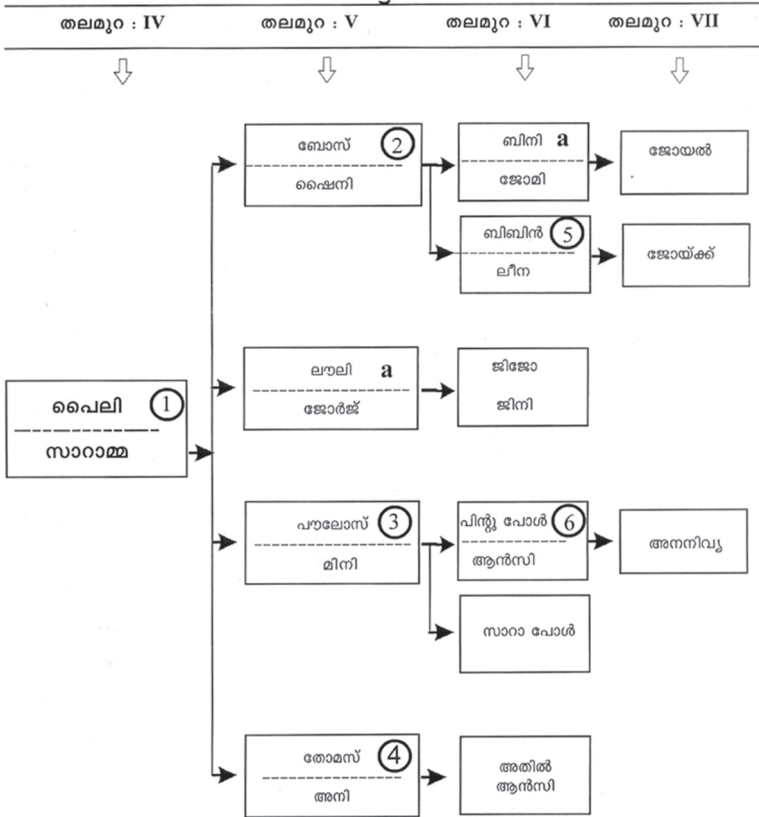

- ‡ പരേതർ
- ശാഖ
- a b c മകൾ

അദ്ധ്യായം : 19
പൈലി ഇടിഞ്ഞുകുഴിയിൽ

ശാഖ 1: ഇ.എം. പൈലി ഇടിഞ്ഞുകുഴിയിൽ
(റഫ: ചാർട്ട് 26 തലമുറ 4)
ജനനം: 23.07.1938 വിവാഹം: 05.01.1958

ഭാര്യ : സാരാമ്മ, മത്തായിക്കുടിയിൽ, പിണ്ടിമന, കോതമംഗലം
ജനനം: 23.09.1940

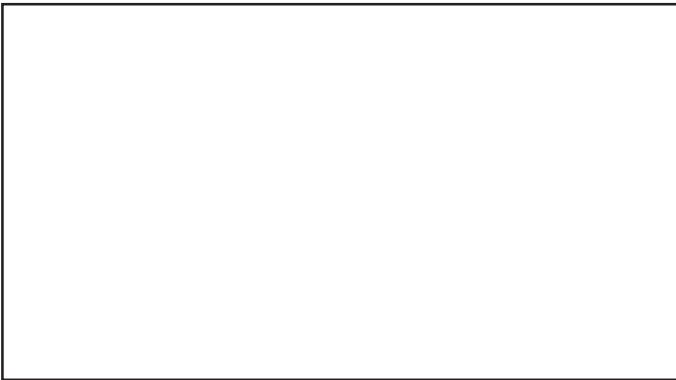

പൈലി & സാരാമ്മ, കുടുംബം

ഉപവിഭാഗം A-4ൽ മത്തായി അന്നമ്മ ദമ്പതികളുടെ നാലാമത്തെ മകനായി പുതുവേലിയിൽ ജനിച്ചു. ഏഴു വയസ്സുവരെ പുതുവേലിയിൽ ജനിച്ചു. ഏഴു വയസ്സുവരെ പുതുവേലിയിൽ പിതാവിനോടൊപ്പം താമസിച്ചു. 1945 ൽ സഹോദരന്മാരോടൊപ്പം ഇപ്പോഴത്തെ ഇടുക്കി ജില്ലയിലെ മുളപ്പുറത്തേക്ക് താമസം മാറ്റി. പ്രാഥമിക വിദ്യാഭ്യാസം മുളപ്പുറം സ്കൂളിലും യു.പി വിദ്യാഭ്യാസം കരിമണ്ണൂർ ഹൈസ്കൂളിലുമായിരുന്നു. തുടർന്ന് കാർഷികമേഖലയിൽ ഏർപ്പെട്ടു. മുളപ്പുറത്ത് കൃഷിമേഖലയിൽ പ്രവർത്തിച്ചു കൊണ്ടിരിക്കെ സഹോദരന്മാരോടൊപ്പം ഉദ്ദേശം 15 കിലോമീറ്റർ അകലെ കൊടുംവനത്തിൽ

മക്കുവളളിയിലും താമസിച്ചിട്ടുണ്ട്. കന്നുകാലി വളർത്തുന്നതിലും തൽപരനായിരുന്നു. 1958 ൽ കോതമംഗലം ചേലാട് മത്തായിക്കുടിയിൽ പെലിയുടെയും അന്നമ്മയുടെയും മകൾ സാരാമ്മയെ വിവാഹം കഴിച്ചു. അമ്മയോടൊപ്പം മുളപ്പുറത്ത് തറവാട്ടിൽ താമസിച്ചു. ഇവർക്ക് മാത്യു (ബോസ്), ലൗലി, പൗലോസ്, തോമസ് എന്നീ നാലു മക്കൾ ജനിച്ചു. മുളപ്പുറത്ത് താമസിക്കുമ്പോൾ രാഷ്ട്രീയ സാമൂഹിക മണ്ഡലങ്ങളിൽ സജീവമായി പ്രവർത്തിച്ചിരുന്നു. 1966 ൽ സഹോദരന്മാരോടൊപ്പം തൃശ്ശൂർ ജില്ലയിലെ കൊണ്ടാഴിയിൽ സ്ഥലം വാങ്ങി താമസം മാറ്റി. കൃഷിയാണ് മുഖ്യ തൊഴിൽ. മാതൃകാപരമായി കൃഷി ചെയ്യുന്നതിൽ വളരെ തൽപരനാണ്. റബ്ബർ, കുരുമുളക്, കമുക, വാനില എന്നിവയുടെ നേഴ്സറി നടത്തിവരുന്നു. 1999 ൽ സ്റ്റേറ്റ് തലത്തിൽ നടത്തിയ കാർഷികോത്സവത്തിൽ രണ്ടാം സ്ഥാനവും മറ്റു പല സമ്മാനങ്ങളും ലഭിച്ചിട്ടുണ്ട്. 1992 ൽ പാലക്കാട് ജില്ലയിലെ പെരുങ്ങോട്ടുകുറുശ്ശിയിൽ സ്ഥലം വാങ്ങി കൃഷി വികസിപ്പിച്ചു. കൊണ്ടാഴിയിൽ വന്നതിനു ശേഷവും രാഷ്ട്രീയത്തിൽ സജീവമായിരുന്നു. കൊണ്ടാഴി മണ്ഡലം കോൺഗ്രസ് കമ്മിറ്റി പ്രസിഡന്റായി സേവനം നടത്തി വരുന്നു. സൗത്ത് കൊണ്ടാഴിയുടെ സാമൂഹികമായ വികസനത്തിന് സജീവ പങ്കു വഹിച്ചിട്ടുണ്ട്. പ്ലാന്റേഷൻ മേഖലയിൽ വിദ്യാഭ്യാസപരമായ ഉന്നമനത്തിനു വേണ്ടി ഒരു എയ്ഡഡ് പ്രൈമറി സ്കൂൾ ആരംഭിച്ച് മാനേജരായി പ്രവർത്തിച്ചു വരുന്നു. കുടുംബയോഗം രൂപീകരിക്കുന്നതിനു വേണ്ടി സജീവമായി പ്രവർത്തിക്കുകയും കുടുംബയോഗത്തിന്റെ വൈസ് പ്രസിഡന്റ്, എക്സിക്യൂട്ടീവ് കമ്മിറ്റി മെമ്പർ എന്നീ നിലകളിലും സജീവമായി പ്രവർത്തിച്ചിട്ടുണ്ട്. ഇപ്പോൾ എക്സിക്യൂട്ടീവ് കമ്മിറ്റി അംഗമാണ്. സൗത്ത് കൊണ്ടാഴിയിൽ പ്ലാന്റേഷൻ റോഡ്, ശുദ്ധ ജലവിതരണം എന്നിങ്ങനെ പല വികസനത്തിലും മുൻപന്തിയിൽ നിന്ന് പ്രവർത്തിച്ചിട്ടുണ്ട്.

- മക്കൾ : 1. മാത്യു/ബോസ് ശാഖ 2
- 2. ലൗലി മകൾ a
- 3. പൗലോസ് ശാഖ 3
- 4. തോമസ് ശാഖ 4

മകൾ a : **ലൗലി PDC** ശാഖ 1 ചാർട്ട് 26, തലമുറ 5
ജനനം; 10.11.1962 വിവാഹം : 08.11.1981

ഭർത്താവ് : **ജോർജ്ജ്**, മേക്കാട്ടിൽ വീട്, എളനാട്
ജനനം: 25.06.1956



ലഘുലി & ജോർജ്ജ്, കുടുംബം

ശാഖ ഒന്നിൽ പൈലി സാനാമ്മ ദമ്പതികളുടെ ഏക മകളായി മുളപ്പുറത്ത് ജനിച്ചു. പ്രാഥമിക വിദ്യാഭ്യാസവും ഹൈസ്കൂൾ വിദ്യാഭ്യാസവും ചേലക്കര LFGHSൽ ആയിരുന്നു. ആലത്തൂർ SN കോളേജിൽ നിന്ന് PDC പാസ്സായി. 1981 ൽ എളനാട് മേക്കാട്ടിൽ പൈലിയുടെയും ഏലിയാമ്മയുടെയും മകൻ ജോർജിന് വിവാഹം ചെയ്തു കൊടുത്തു. ജോർജ്ജ് നല്ലൊരു കൃഷിക്കാരനും ബിസിനസ്സുകാരനുമാണ്. ഇപ്പോൾ തൃശ്ശൂർ ജില്ലയിലെ പ്രമുഖ പ്രൈവറ്റ് ബസ് സർവ്വീസ് ഉടമയുമാണ്. കൂടാതെ എളനാട് സിനിമാ തീയേറ്റർ ഫീൽഡിലും പ്രവർത്തിക്കുന്നുണ്ട്. എളനാടിന്റെ വികസന പ്രവർത്തനങ്ങളിൽ സജീവമായ പങ്കു വഹിക്കുന്നുണ്ട്. ഇവർക്ക് ജിജോ, ജിനി എന്നീ മക്കൾ ജനിച്ചു. ഇവർ എളനാട് കിഴക്കുമുറിയിൽ താമസിക്കുന്നു.

- മക്കൾ : 1. **ജിജോ MCA** വിദ്യാർത്ഥി
(റഫ: ചാർട്ട് 26, തലമുറ 6)
ജനനം : 23.05.1982 വിവാഹം:
- 2. **ജിനി +2** വിദ്യാർത്ഥിനി (റഫ. ചാർട്ട് 26, തലമുറ 6)
ജനനം: 03.12.1987 വിവാഹം:.....
- ശാഖ 2 : **മാത്യു/ബോസ് PDC, ITI**
(റഫ: ശാഖ 1, ചാർട്ട് 26 തലമുറ 5)
ജനനം: 03.01.1960
വിവാഹം : 11.11.1985
- ഭാര്യ : **ഷൈനി PDC** കോക്കാട്ട്, മുളപ്പുറം
ജനനം: 20.06.1965

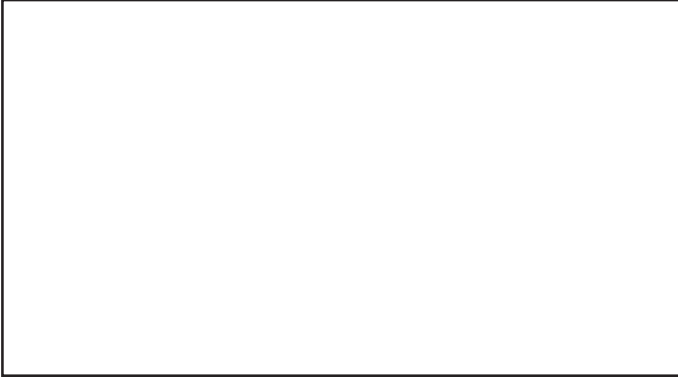

ബോസ് & ഷൈനി, കുടുംബം

ശാഖ 1 ൽ പൈലി, സാറാമ്മ ദമ്പതികളുടെ മുത്ത മകനായി മുളപ്പുറത്ത് ജനിച്ചു. പ്രാഥമിക വിദ്യാഭ്യാസം കൊണ്ടാഴി എൽ.പി. സ്കൂളിലും ഹൈസ്കൂൾ വിദ്യാഭ്യാസം മായന്നൂർ സെന്റ് തോമസ് ഹൈസ്കൂളിലും ആയിരുന്നു. ആലത്തൂർ എസ്.എൻ കോളജിൽ നിന്ന് PDC യും തൃശ്ശൂരിൽ നിന്ന് ITI ഉം പാസ്സായി. അപ്പനോടൊപ്പം കൃഷി യിലേർപ്പെട്ടു. മുളപ്പുറം കോക്കാട്ടു കുരുന്റേയും അന്നക്കുട്ടിയുടെയും മക്കൾ ഷൈനിയെ വിവാഹം ചെയ്തു. ഇവർക്ക് ബിനി, ബിബിൻ എന്നീ മക്കൾ ജനിച്ചു. ബോസ് നല്ലൊരു കൃഷിക്കാരനാണ്. ബ്ലോക്ക്തലത്തിൽ കർഷകശ്രീ അവാർഡ് ലഭിച്ചിട്ടുണ്ട്. പാടശേഖരസമിതിയുടെ സെക്രട്ടറി, വാർഡ് കോൺഗ്രസ് കമ്മിറ്റി പ്രസിഡന്റ് എന്നീ നിലകളിൽ പ്രവർത്തിക്കുന്നുണ്ട്. കുടുംബയോഗ പ്രവർത്തനങ്ങളിൽ തുടക്കം മുതൽക്കു തന്നെ സജീവമായി പ്രവർത്തിച്ചു വരുന്നു. കുടുംബയോഗ എക്സിക്യൂട്ടീവ് കമ്മിറ്റി മെമ്പറായിരുന്നു. സാംസ്കാരിക രംഗത്തും സജീവമായി പ്രവർത്തിച്ചു വരുന്നു.

- മക്കൾ : 1. ബിനി +2 വിദ്യാർത്ഥിനി
 (റഫ: ശാഖ 2, ചാർട്ട് 26, തലമുറ 6)
 ജനനം: 21.04.1986
 വിവാഹം: ...
2. ബിബിൻ 8th Std വിദ്യാർത്ഥി
 (റഫ: ശാഖ 2, ചാർട്ട് 26, തലമുറ 6)
 ജനനം: 28.02.1991
 വിവാഹം: ...

ശാഖ 3 : പൗലോസ് C. Phy. Ed.
 (റഫ: ശാഖ 1 ചാർട്ട് 26 തലമുറ 5)
 ജനനം: 16.05.1965 വിവാഹം: 24.04.1989

ഭാര്യ : മിനി, TTC പുലിമലക്കുന്നേൽ,
 കിഴക്കൊമ്പ്, കുത്താട്ടുകുളം
 ജനനം: 25.05.1967

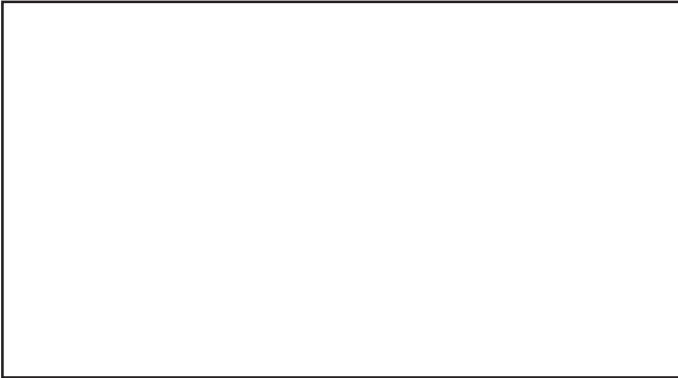

പൗലോസ് & മിനി കുടുംബം

ശാഖ ഒന്നിൽ പൈലി സാരാമ്മ ദമ്പതികളുടെ രണ്ടാമത്തെ മകനായി മുളപ്പുറത്ത് ജനിച്ചു. 1966 ൽ പിതാവിനോടൊപ്പം തൃശ്ശൂർ ജില്ലയിൽ കൊണ്ടാഴിയിൽ താമസം തുടങ്ങി. മരയന്നൂർ സെന്റ് തോമസ് ഹൈസ്കൂളിൽ നിന്ന് SSLC യും ഒറ്റപ്പാലം NSS കോളജിൽ നിന്ന് PDCയും ബാംഗ്ലൂരിൽ നിന്ന് C.Phy.Ed പാസ്സായി. കലാ സാംസ്കാരിക മണ്ഡലങ്ങളിൽ സജീവമായി പ്രവർത്തിച്ചിരുന്നു. NCC യിൽ Lions Corporal ആയിരുന്നു. 1984 ൽ NCC യിലെ മികച്ച പ്രകടനത്തിന്റെ അടിസ്ഥാനത്തിൽ ആഗ്രയിലെ പാരാ ട്രെയിനിങ്ങ് സ്കൂളിൽ പാരച്യൂട്ട് ട്രെയിനിങ്ങ് കഴിഞ്ഞ് രാഷ്ട്രപതിയുടെ അവാർഡ് ലഭിച്ചിട്ടുണ്ട്. ബാംഗ്ലൂരിൽ ട്രെയിനിങ്ങിന് പഠിക്കുന്ന സമയത്ത് സ്പോർട്സിൽ സ്റ്റേറ്റ് ചാമ്പ്യനായിരുന്നു. 1989 ൽ കുത്താട്ടുകുളം കിഴക്കൊമ്പ് പുലിമലക്കുന്നേൽ ഇട്ടൻപിള്ളയുടെയുംലീലയുടെയും മകൾ മിനിയെ വിവാഹം കഴിച്ചു. മിനി വടകര ട്രെയിനിങ്ങ് സ്കൂളിൽ നിന്ന് TTC പാസ്സായി. ഇവർക്ക് പിന്റൂ, സാരാ എന്നീ മക്കൾ ജനിച്ചു. മിനി 1993 ൽ കൊണ്ടാഴി ALP സ്കൂളിൽ അധ്യാപികയായി ജോലിയിൽ പ്രവേശിച്ചു. പൗലോസ് ചെറുപ്പത്തിൽ തന്നെ കൃഷിയിൽ അതീവ താല്പര്യം കാണിച്ചിരു

ന്നു. 1992 ൽ കൃഷി വികസിപ്പിക്കുന്നതിനു വേണ്ടി പിതാവിനോടും സഹോദരന്മാരോടൊപ്പം പാലക്കാട് ജില്ലയിലെ പെരുങ്ങോട്ടുകുറുശ്ശിയിൽ സ്ഥലം വാങ്ങി ഉൾജ്ജിത കൃഷിയിലേർപ്പെട്ടു. തുടർന്ന് 1997 ൽ പാലക്കാട് ജില്ലയിലെ പുളിയപറമ്പ് ഹയർ സെക്കന്ററി സ്കൂളിൽ ഫിസിക്കൽ എഡ്യൂക്കേഷൻ ടീച്ചറായി ജോലിയിൽ പ്രവേശിച്ചു. ഇപ്പോൾ പെരുങ്ങോട്ടുകുറുശ്ശിയിൽ താമസിക്കുന്നു. പൗലോസ് കുടുംബയോഗത്തിന്റെ സജീവപ്രവർത്തകനാണ്.

- മക്കൾ : 1. പ്രിന്റ് 9th Std
(റഫ: ശാഖ 3, ചാർട്ട് 26, തലമുറ 6)
ജനനം: 25.05.1990 വിവാഹം:.....
- 2. സാറാ 3rd std (റഫ: ശാഖ 3, ചാർട്ട് 26, തലമുറ 6)
ജനനം: 18.09.1995 വിവാഹം:.....
- ശാഖ 2 : **തോമസ് SSLC**
(റഫ: ശാഖ: 1 ചാർട്ട് 26 തലമുറ 5)
ജനനം: 25.05.1966 വിവാഹം : 10.09.1992
- ഭാര്യ : **അനി PDC** ഉള്ളനക്കുന്നേൽ, മുളപ്പുറം
ജനനം: 24.04.1968

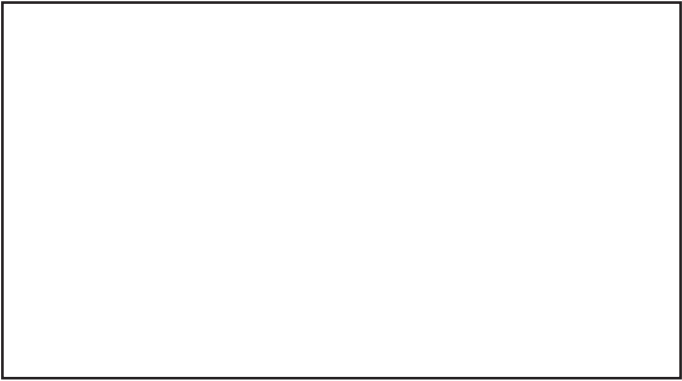

തോമസ് & അനി കുടുംബം

ശാഖ ഒന്നിൽ പൈലി സാറാമ്മ ദമ്പതികളുടെ മൂന്നാമത്തെ മകനായി മുളപ്പുറത്ത് ജനിച്ചു. അതേവർഷം തന്നെ അപ്പനോടൊപ്പം തൃശ്ശൂർ ജില്ലയിലെ കൊണ്ടാഴിയിൽ താമസം തുടങ്ങി. പ്രാഥമിക വിദ്യാഭ്യാസം കൊണ്ടാഴി എൽ.പി. സ്കൂളിലും SSLC വിദ്യാഭ്യാസം മായന്നൂർ സെന്റ് തോമസ് ഹൈസ്കൂളിലുമായിരുന്നു. കലാ സാംസ്കാരിക

മണ്ഡലങ്ങളിൽ സജീവമായി പ്രവർത്തിച്ചിരുന്നു. നാടക രംഗത്തെ സേവനം എടുത്തുപറയത്തക്കതാണ്. ഇതോടൊപ്പം തന്നെ കൃഷിയിലും തൽപരനായിരുന്നു. 1992 ൽ മുളപ്പുറം ഉള്ളനക്കുന്നേൽ മത്തായിയുടെയും സാരാമ്മയുടെയും മകൾ അനിയെ വിവാഹം കഴിച്ചു. അനി SSLC പാസ്സായിട്ടുണ്ട്. ഇവർക്ക് അതിൻ, ആൻസി എന്നീ മക്കൾ ജനിച്ചു. തോമസ് കുടുംബപരമായ കാര്യങ്ങളിൽ അതീവ ശ്രദ്ധാലുവും കുടുംബയോഗ നടത്തിപ്പിൽ സജീവ പങ്കാളിയുമാണ്.

- മക്കൾ :
1. അതിൻ തോമസ് 5th Std വിദ്യാർത്ഥി
(റഫ: ശാഖ 4, ചാർട്ട് 26, തലമുറ 6)
ജനനം : 24.02.1994 വിവാഹം:.....
 2. ആൻസി തോമസ്, നഴ്സറി വിദ്യാർത്ഥിനി
(റഫ: ശാഖ 4, ചാർട്ട് 26, തലമുറ 6)
ജനനം: 15.10.1999 വിവാഹം :.....

ഉപവിഭാഗം : B1

സ്കരിയ നെടിയപാലയ്ക്കൽ/കുറ്റിലക്കാട്ട്

ചാർട്ട് 27

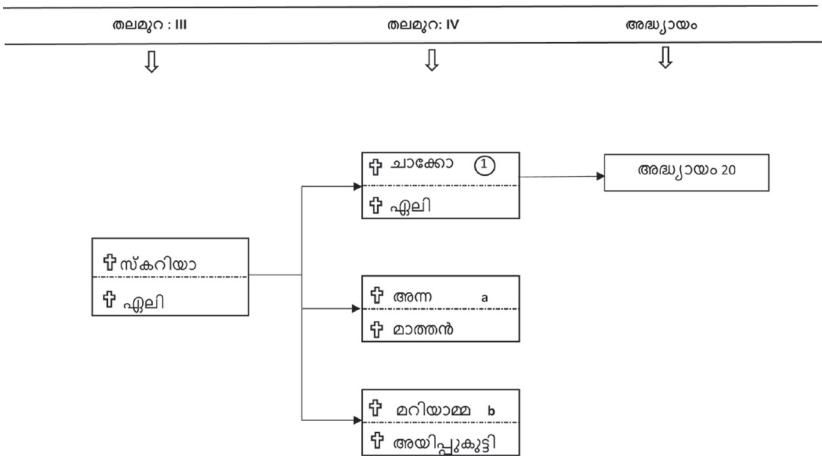

- † പരേതൻ
- ശാവ
- a b c മകൾ

ഉപവിഭാഗം : B1
സ്കരിയ നെടിയപാലയ്ക്കൽ/കുറ്റിലക്കാട്ട്
മൂന്നാംതലമുറ

ഉപവിഭാഗം B1 : സ്കരിയ നെടിയപാലയ്ക്കൽ (കുറ്റിലക്കാട്ട്)
റഫ. ചാർട്ട് 3, തലമുറ 3, ചാർട്ട് 27
ജനനം: 1881 വിവാഹം മരണം 13.9.1963
ഭാര്യ : ഏലി, പൂവത്തിങ്കൽ, മുളക്കുളം
ജനനം: മരണം : 17.3.61

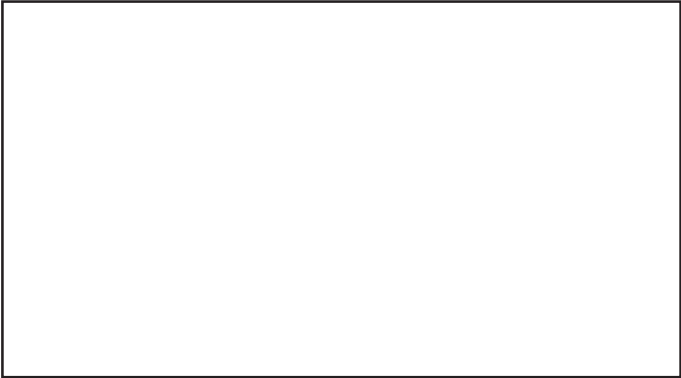

സ്കരിയ & ഏലി

കുറ്റിലക്കാട്ട് തറവാട്ടിൽ താമസിച്ചിരുന്ന രണ്ടാം തലമുറ (ബി വിഭാഗം) ചാക്കോ-അന്ന ദമ്പതികളുടെ മുത്തപുത്രൻ സ്കരിയ 1881-ൽ ജനിച്ചു. മുളക്കുളം പൂവത്തിങ്കൽ കുരുവിള - മരിയം ദമ്പതികളുടെ മകൾ ഏലിയെ വിവാഹം ചെയ്തു. (പരേതനായ പൂവത്തിങ്കൽ തോമസ് കത്തനാരുടെ സഹോദരി) കുടുംബവക നെടിയപാലയ്ക്കൽ പുരയിടത്തിൽ സ്കരിയായും കുടുംബവും മാറി താമസിച്ചു. സ്കരിയാ-ഏലി ദമ്പതികൾക്ക് ഒരു മകനും, രണ്ട് പെൺമക്കളും ജനിച്ചു. സ്കരിയായുടെ പിതാവ് ചാക്കോ, യുവാവായിരിക്കേ നിര്യാതനായതിനാൽ മാതാവ് അന്നയുടെയും ഇളയസഹോദരൻ അവിരായുടെയും

സഹകരണത്തിൽ, കുടുംബകാര്യങ്ങൾ നോക്കി നടത്തേണ്ട ഉത്തരവാദിത്വം ചെറുപ്പത്തിൽ തന്നെ ഏൽക്കേണ്ടി വന്നു. വലുപ്പൻ വീട്ടുകാർക്കും നാട്ടുകാർക്കും “അപ്പ”യായിരുന്നു. ഉത്തമ കർഷകൻ, വ്യാപാരി എന്നീ നിലകളിൽ പരിലസിച്ചിരുന്ന സ്കരിയ ഫലിതപ്രിയനും, പരോപകാരിയും എല്ലാവരുടെയും സുഹൃത്തും ആയിരുന്നു. ഭാര്യ ഏലിയുടെ ആതിഥ്യമര്യാദയും സ്നേഹസമൃദ്ധമായ പെരുമാറ്റവും വിനയവും, ഈശ്വരഭക്തിയും പിൻതലമുറയ്ക്ക് മാതൃകയും മുതൽക്കൂട്ടും ആയിരുന്നു. വലുമ്മ 1961-ലും വലുപ്പൻ 1963-ലും കർത്താവിൽ നിദ്രപ്രാപിച്ചു. പുതുവേലിപ്പള്ളിയിൽ നിത്യവിശ്രമം കൊള്ളുന്നു. ഇവരുടെ പിൻഗാമികളെക്കുറിച്ച് തുടർന്നുള്ള അധ്യായത്തിലും ശാഖകളിലും പ്രതിപാദിക്കപ്പെട്ടിരിക്കുന്നു.

- മക്കൾ : 1. ചാക്കോ ശാഖ 1
- 2. അന്ന മകൾ a
- 3. മറിയാമ്മ മകൾ b

മകൾ a : **അന്ന** തലമുറ : 4 ചാർട്ട് 27
 ജനനം: 1916 മീനം 8 വിവാഹം 1921 കുറുംഭം 7

ഭർത്താവ് : **മത്തായി/മത്തൻ** ഇഞ്ചക്കുഴിയിൽ, കിഴക്കൊമ്പ്
 ജനനം: 1114 മീനം 3

സ്കരിയ - ദമ്പതികളുടെ മുത്തമകൾ അന്നമ്മയെ കിഴക്കൊമ്പ്, ഇഞ്ചക്കുഴിയിൽ മത്തായി - മറിയം ദമ്പതികളുടെ മകൻ മത്തൻ വിവാഹം കഴിച്ചു. അന്നമ്മ - മത്തൻ ദമ്പതികൾ കിഴക്കൊമ്പിൽ കുടുംബവക പുരയിടത്തിൽ താമസിക്കുന്നു. മത്തൻ കാർഷിക രംഗത്തും, വ്യാപാര രംഗത്തും വ്യക്തിമുദ്ര പതിപ്പിച്ചിട്ടുള്ള ദേഹമാണ്. അന്നമ്മയുടെ സ്നേഹവായ്പും ആതിഥ്യമര്യാദയും അനുകരണീയമാകുന്നു. രണ്ടുപേരും കുടുംബകാര്യങ്ങൾക്ക് നേതൃത്വം കൊടുത്ത് വിശ്രമജീവിതം നയിക്കുന്നു.

- മക്കൾ : 1. മത്തായി/കുഞ്ഞപ്പൻ (ബിസിനസ്സ്) തലമുറ 5
- 2. Dr. മറിയാമ്മ/കുഞ്ഞുമറിയാമ്മ B.H.M.S.
- മരണം : 15.5.2001
- 3. സ്കരിയ/കുഞ്ഞുമോൻ UAE ൽ ഉദ്യോഗസ്ഥനായിരുന്നു

മകൾ : **മറിയാമ്മ** തലമുറ 4 ചാർട്ട് 22
 ജനനം : 1913 മീനം 9 വിവാഹം മരണം 26.7.1995

ഭർത്താവ് : **ജോസഫ്/ഐപ്പുകുട്ടി**
 വട്ടക്കുന്നേൽ, കൂത്താട്ടുകുളം

സ്കരിയാ - ഏലി ദമ്പതികളുടെ ഇളയപുത്രി മറിയാമ്മയെ കുത്താട്ടുകുളം വട്ടക്കുന്നേൽ, വെട്ടിക്കാട്ട്, ചാക്കോ-അന്നമ്മ ദമ്പതികളുടെ മകൻ ഐപ്പുകുട്ടി വിവാഹം കഴിച്ചു. ഐപ്പുകുട്ടി കർമ്മനിരതനും, മാതൃകാ കർഷകനുംമാകുന്നു. മക്കളുടെ വിദ്യാഭ്യാസകാര്യത്തിൽ അതീവ ശ്രദ്ധാലുവും, സമാധാനപ്രിയനും, ആദ്ധ്യാത്മികകാര്യങ്ങളിൽ തല്പരനും ആയിരുന്നു. ഭാര്യ മറിയാമ്മയുടെ സ്നേഹവായ്പും ആതിഥ്യ മര്യാദയും അനുകരണീയവും, അഭിനന്ദനീയവുമായിരുന്നു. മറിയാമ്മ 1995-ൽ കർത്താവിൽ നിദ്രപ്രാപിച്ചു. പാലക്കുഴപ്പള്ളിയിൽ കബറടക്കി.

- മക്കൾ :
1. ജേക്കബ്/ബേബി - KSEB Engineer - വിരമിച്ചു
 2. സ്കരിയാ/സ്കരിയാച്ചൻ, എക്സ്-സർവ്വീസ്
 3. അമ്മിണി, ടി.ടി.സി., അധ്യാപിക
 4. ജോർജ്ജ്/ജോർജ്ജുകുട്ടി, K.S.E.B. എഞ്ചിനീയർ
 5. അമ്മു/അമ്മുക്കുട്ടി, എഞ്ചിനീയർ

ചെച്ചേണ്ടത് ചെച്ചാതിരിക്കുകയും ചെച്ചുരുതാരതൽ ചെച്ചുകയും ഒരുപോലെ തെറ്റാണ്. - തിരുക്കുറുശ്ശി അദ്ധ്യായം :

ചാക്കോ നെടിയപാലക്കൽ/കുറ്റിലക്കാട്ട്
 ശാഖ 1 : സ്കരിയാ ചാക്കോ/കുഞ്ഞാക്കോ
 നെടിയപാലയ്ക്കൽ, (കുറ്റിലക്കാട്ട്)
 ചാർട്ട് - 28, തലമുറ IV
 ജനനം : 1902 വിവാഹം മരണം : 7.12.1975
 ഭാര്യ : ഏലി/കുഞ്ഞേലി, അയ്യംമേലിൽ
 കോഴിപ്പിള്ളി, കുത്താട്ടുകുളം
 ജനനം : വിവാഹം : മരണം : 16.5.92

ചാക്കോ കുത്താട്ടുകുളം കോഴിപ്പിള്ളി അയ്യംമേലിൽ ചാക്കോ-മറിയാ ദമ്പതികളുടെ മകൾ കുഞ്ഞേലിയെ വിവാഹം ചെയ്തു. അവർ മാതാ

അദ്ധ്യായം : 20 ചാക്കോ നെടിയപാലക്കൽ/കുറ്റിലക്കാട്ട് ചാർട്ട് 28

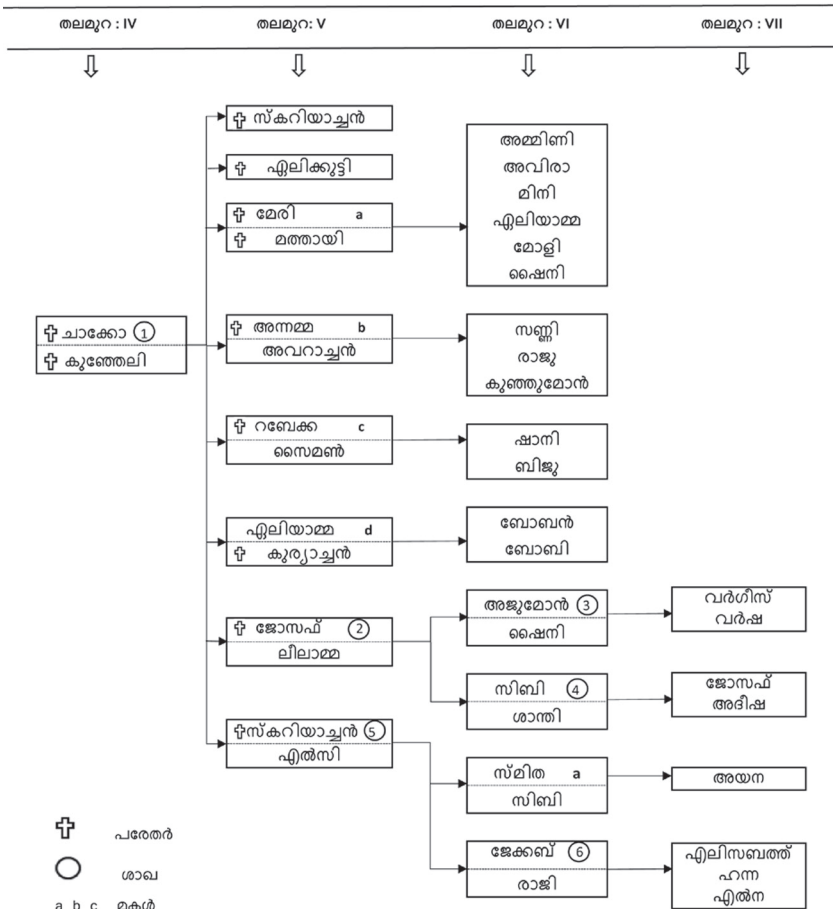

അദ്ധ്യായം : 20

ചാക്കോ നെടിയപാലക്കൽ/കുറ്റിലക്കാട്ട്

ശാഖ 1 : സ്കരിയാ ചാക്കോ/കുഞ്ഞാക്കോ
 നെടിയപാലയ്ക്കൽ, (കുറ്റിലക്കാട്ട്)
 ചാർട്ട് - 28, തലമുറ IV
 ജനനം : 1902 വിവാഹം മരണം : 7.12.1975

ഭാര്യ : ഏലി/കുഞ്ഞേലി, അയ്യംമേലിൽ
 കോഴിപ്പിള്ളി, കുത്താട്ടുകുളം
 ജനനം : വിവാഹം : മരണം : 16.5.92

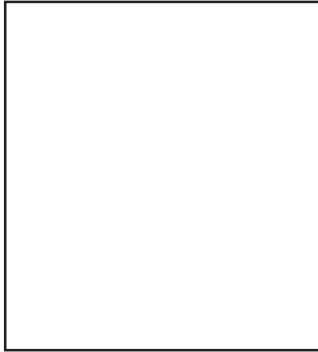

കുഞ്ഞേലി

3-ാം തലമുറയിലെ സ്കരിയാ-ഏലി ദമ്പതികളുടെ ഏകമകനായിരുന്ന ചാക്കോ കുത്താട്ടുകുളം കോഴിപ്പിള്ളി അയ്യംമേലിൽ ചാക്കോ-മറിയം ദമ്പതികളുടെ മകൾ കുഞ്ഞേലിയെ വിവാഹം ചെയ്തു. അവർ മാതാപിതാക്കളോടൊപ്പം കുടുംബവീട്ടിൽ താമസിച്ചു. ഇവർക്ക് 3 ആൺമക്കളും 5 പെൺമക്കളും ജനിച്ചു.

- മക്കൾ :
1. സ്കരിയാച്ചൻ ചെറുപ്രായത്തിൽ നിര്യാതനായി, പുതുവേലിപ്പള്ളിയിൽ കബറടക്കി
 2. ഏലിക്കുട്ടി, ചെറുപ്രായത്തിൽ നിര്യാതയായി പുതുവേലിപ്പള്ളിയിൽ കബറടക്കി

- 3. മേരി മകൾ a
- 4. ജോസഫ് ശാഖ 2
- 5. അനമ്മ മകൾ b
- 6. റിബേക്ക മകൾ c
- 7. ഏലിയമ്മ മകൾ d
- 8. സ്കറിയ ശാഖ 5

കുഞ്ഞാക്കോ സത്യസന്ധനും തികഞ്ഞ ദൈവവിശ്വാസിയും മാതൃകാകർഷകനുമായിരുന്നു. ഫലിതപ്രിയനും പരോപകാരിയുമായിരുന്ന കുഞ്ഞാക്കോ എല്ലാവരുടെയും സുഹൃത്തും സമാധാനപ്രിയനുമായിരുന്നു. കുഞ്ഞേലിയുടെ ആതിഥ്യമര്യാദയും മറ്റുള്ളവരോടുള്ള സ്നേഹമന്ദ്രണമായ പെരുമാറ്റവും ശ്രദ്ധേയമായിരുന്നു. മക്കളുടെ വിദ്യാഭ്യാസകാര്യങ്ങളിലും അദ്ധ്യാത്മിക വളർച്ചയിലും രണ്ടുപേരും അതീവ ജാഗ്രത പുലർത്തിയിരുന്നു. ചാക്കോ 73-ാം വയസ്സിൽ 1975-ൽ നിദ്രപ്രാപിച്ചു. കുഞ്ഞേലി 1992-ൽ നിദ്രപ്രാപിച്ചു. രണ്ടുപേരും പുതുവേലിപ്പള്ളിയിൽ കബറടങ്ങിയിരിക്കുന്നു.

മകൾ a : **മേരി**, റഫർ - ശാഖ - 1, തലമുറ 5 ചാർട്ട് 28
 ജനനം : വിവാഹം 1949
 ഭർത്താവ് : **മത്തായി**, കുനപ്പിള്ളിൽ, മുളപ്പുറം
 ജനനം : മരണം 27-8-1980

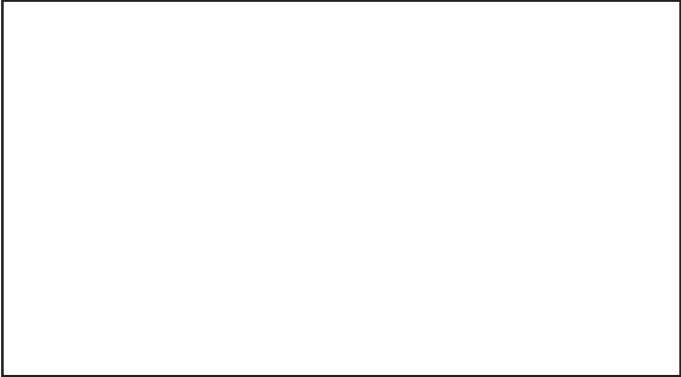

മേരി & മത്തായി

നാലാം തലമുറ ചാക്കോ - ഏലി ദമ്പതികളുടെ മകൾ മേരിയെ കരിമണ്ണൂർ മുളപ്പുറം കുനപ്പിള്ളിൽ ഇട്ടന്റെ മകൻ മത്തായി വിവാഹം കഴിച്ചു. മേരി മത്തായി ദമ്പതികൾ സകുടുംബം ചേലക്കര-എളനാ

ട്ടിൽ വസ്തുവകകൾ സമ്പാദിക്കുകയും താമസം അങ്ങോട്ടു മാറ്റുകയും ചെയ്തു. മത്തായി കർമ്മോത്സുകനായ ഒരു കർഷകനും മാതൃകാ ഗൃഹനാഥനുമായിരുന്നു. 1980-ൽ നിര്യാതനായി. എളനാട് പള്ളിയിൽ കബറടക്കി.

- മക്കൾ : 1. അമ്മിണി
2. ഏലിയാമ്മ
3. അവിരാച്ചൻ
4. മോളി
5. മിനി
6. ഷിനു

മകൾ b : **അനമ്മ/അനക്കൊച്ച്**
ചാർട്ട് - 28 റഫ. ശാഖ 1. തലമുറ : 5
ജനനം : 1939 കന്നി 21 വിവാഹം 21.1.1961

ഭർത്താവ് : **അവിരാച്ചൻ** മണപ്പാട്ട്, കാക്കാട്, പിറവം
ജനനം : 16.10.39

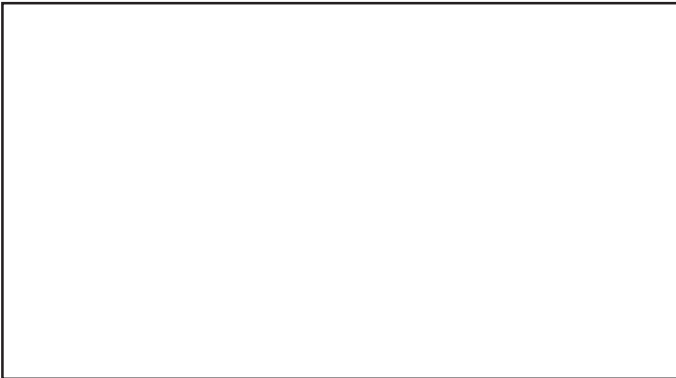

അനമ്മ & അവിരാച്ചൻ

നാലാം തലമുറ കുഞ്ഞാക്കോ-കുഞ്ഞേലി ദമ്പതികളുടെ മൂന്നാമത്തെ മകൾ അനമ്മയെ പിറവം-കക്കാട്, മണപ്പാട്ട് ഉലഹന്നാൻ - ഏലിയാമ്മ ദമ്പതികളുടെ മകൻ അവരാച്ചൻ വിവാഹം കഴിച്ചു. അവരാച്ചൻ പിറവത്തെ പ്രമുഖ വ്യാപാരിയും വ്യവസായിയുമാണ്.

- മക്കൾ : 1. ജോൺ /സണ്ണി, B.A. ബിസിനസ്സ്
2. ജേക്കബ്/രാജു, B.Sc. ബിസിനസ്സ്
3. ഏലിശുബാ/കുഞ്ഞുമോൻ, B.Sc.

മകൾ c : **റിബേക്ക** തലമുറ 5, റഫ. ശാഖ- 1 ചാർട്ട് 28
 ജനനം : 10.8.1942 വിവാഹം : 17.5.1966

ഭർത്താവ് : **സൈമൺ**
 സാമ്പ്രിക്കൽ, കാണിപ്പയ്യൂർ, കുനംകുളം
 ജനനം : 21.3.1940

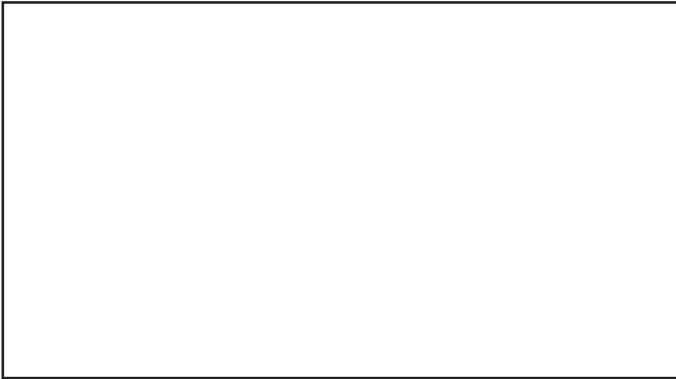

റിബേക്ക & സൈമൺ

കുഞ്ഞാക്കോ-കുഞ്ഞേലി ദമ്പതികളുടെ നാലാമത്തെ മകൾ റിബേക്കയെ കുനംകുളം പോർക്കുളങ്ങാട് സ്രാമ്പിക്കൽ വറുഗീസ്-ഏലമ്മ ദമ്പതികളുടെ മകൻ സൈമൺ വിവാഹം കഴിച്ചു. സൈമൺ ഗവ. സർവ്വീസിൽ നിന്നും വിരമിച്ച് കുടുംബകാര്യങ്ങൾക്ക് നേതൃത്വം കൊടുത്തുകൊണ്ടിരിക്കുന്നു.

മക്കൾ : 1. ഷാനി, അധ്യാപിക
 ജനനം: 26.3.1968 വിവാഹം : 8.1.1989
 2. ബിജു, ബിസിനസ്സ് എക്സിക്യൂട്ടീവ്
 ജനനം: 10.8.1970
 വിവാഹം : 28.12.1997

മകൾ d : **ഏലിക്കുട്ടി/ഏലിയാമ്മ**
 റഫ. ശാഖ - 1, തലമുറ 5 ചാർട്ട് 28
 ജനനം: 11.8.1942
 വിവാഹം: 30.5.1971

ഭർത്താവ് : **കെ.വി. കുര്യാക്കോസ്/കുര്യാച്ചൻ**
 എഞ്ചിനീയർ, കാഞ്ഞിരപ്പറമ്പിൽ, ആരക്കുനം
 ജനനം : 31.10.1941

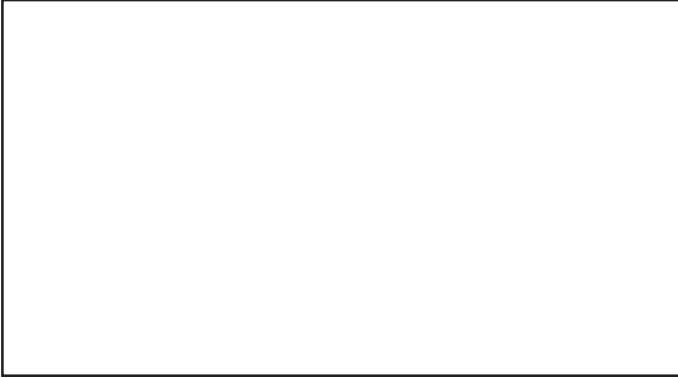

ഏലിയാമ്മ & കുര്യാച്ചൻ

കുഞ്ഞാക്കോ - ഏലിയാമ്മ ദമ്പതികളുടെ അഞ്ചാമത്തെ മകൾ ഏലിക്കുട്ടിയെ ആരക്കുന്നം-കൈപ്പട്ടൂർ-കാഞ്ഞിരപ്പറമ്പിൽ വർക്കി-ഏലിയാമ്മ ദമ്പതികളുടെ മകൻ കുര്യാച്ചൻ വിവാഹം കഴിച്ചു. കുര്യാച്ചൻ എച്ച്.പി.സി-യിൽ ഉദ്യോഗസ്ഥനായിരുന്നു. വിരമിച്ച് കുടുംബകാര്യങ്ങൾക്ക് നേതൃത്വം കൊടുക്കുന്നു.

- മക്കൾ : 1. ബോബൻ - Diploma Engg.
ജനനം 16.3.1972
2. ബോബി M.C.A.
ജനനം 5.8.1974

ശാഖ 2 : **എൻ.സി. ജോസഫ്** എഞ്ചിനീയർ
തലമുറ 5, ചാർട്ട് 28
നെടിയപാലയ്ക്കൽ
ജനനം : 21.3.1937 വിവാഹം 20.11.67 മരണം 6.8.1998

ഭാര്യ : **ലീലാമ്മ**, കുളങ്ങാട്ടിൽ, കോടനാട്
പെരുമ്പാവൂർ
ജനനം : 16.3.1947

നാലാം തലമുറ കുഞ്ഞാക്കോ-കുഞ്ഞേലി ദമ്പതികളുടെ മുത്തമകൻ ജോസഫ്, കോടനാട് ആലാട്ടുചിറ കുളങ്ങാട്ടിൽ വർഗീസ് ഏലിയാമ്മ ദമ്പതികളുടെ മകൾ ലീലാമ്മയെ വിവാഹം കഴിച്ചു. ജോസഫും കുടുംബവും തറവാടിനു സമീപം പുതിയ വീട്ടിലേക്ക് താമസം മാറ്റി. ജോസഫ് P.W.D-യിൽ നിന്നും വിരമിച്ച് കുടുംബകാര്യങ്ങൾക്ക് നേതൃത്വം കൊടുത്തുവന്നു. ഒരു മാതൃകാ കർഷകൻ, പൊതുകാര്യപ്രസക്തൻ, ഇടവകപ്പള്ളി കൈക്കാരൻ തുടങ്ങിയ നില

കളിൽ നിസ്തുലമായ സേവനം നടത്തി വരവേ അറുപത്തി രണ്ടാമത്തെ വയസ്സിൽ ആകസ്മികമായി മരണമടയുകയും പുതുവേലിപ്പള്ളിയിൽ കബറടക്കുകയും ചെയ്തു. അദ്ദേഹത്തിന്റെ നിര്യാണം കുടുംബത്തിനും ബന്ധുക്കൾക്കും നാട്ടുകാർക്കും നികത്താനാവാത്ത ഒരു വിടവായി അവശേഷിക്കുന്നു. ലീലാമ്മ കുടുംബകാര്യങ്ങളും, കൃഷി കാര്യങ്ങളും നോക്കുന്നതോടൊപ്പം, കൊച്ചിമക്കളുടെ എല്ലാവിധ കാര്യങ്ങളും ഭംഗിയായി നോക്കി നടത്തുന്നു.

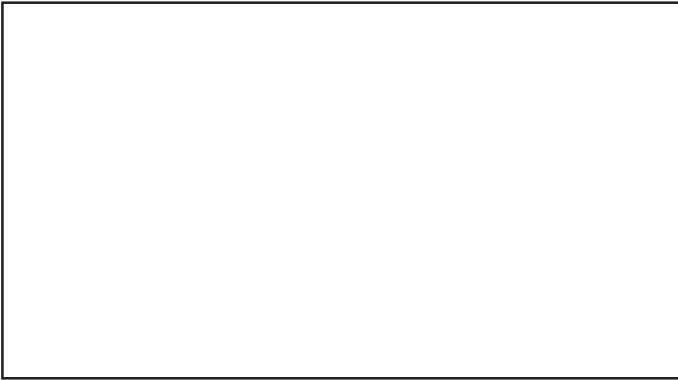

ജോസഫ് & ലീലാമ്മ

- മക്കൾ : 1. അജു ജോസഫ്/അജുമോൻ, ശാഖ 3
2. സിബി ജോസഫ്/സിബി, ശാഖ 4
- ശാഖ 3 : **അജു ജോസഫ്/അജുമോൻ M.com**
നെടിയപാലയ്ക്കൽ, തലമുറ 6, ചാർട്ട് 28
ജനനം : 20.5.1969
വിവാഹം : 25.5.97
- ഭാര്യ : **ഷൈനി B.A. B.Ed.**
കരോട്ടുമംഗലം, ഊരമന, മുവാറ്റുപുഴ
ജനനം : 15.3.1972

അഞ്ചാം തലമുറ ജോസഫ് - ലീലാമ്മ ദമ്പതികളുടെ മുത്തമകനായ അജുമോൻ ഊരമന, കരോട്ടെ മംഗലത്ത് യോഹന്നാൻ - ഏലിയാമ്മ ദമ്പതികളുടെ മകൾ ഷൈനിയെ വിവാഹം കഴിച്ചു. അജുമോൻ പാലാ മാർക്കറ്റിംഗ് കോ-സൊസൈറ്റി ഉദ്യോഗസ്ഥനും, ഷൈനി ഹൈസ്കൂൾ അധ്യാപികയുമാണ്. ഇവർ മാതാവിനോടൊപ്പം തറവാട്ടിൽ താമസിക്കുന്നു.

- മക്കൾ : 1. വറുഗീസ്/വറുഗീസ്കുട്ടി
ജനനം : 22.3.2001
2. മാളുട്ടി
ജനനം : 22.6.2002
- ശാഖ 4 : **സിബി ജോസഫ്/സിബി Engineer (Auto)**
തമു. 6. ചാർട്ട് 28
ജനനം : 26.1.1971 വിവാഹം : 12.11.2000
- ഭാര്യ : **ശാന്തി MSc.BEd**
പടിഞ്ഞാറേക്കര, S. മാറാടി, മുവാറ്റുപുഴ
ജനനം : 17.5.1977

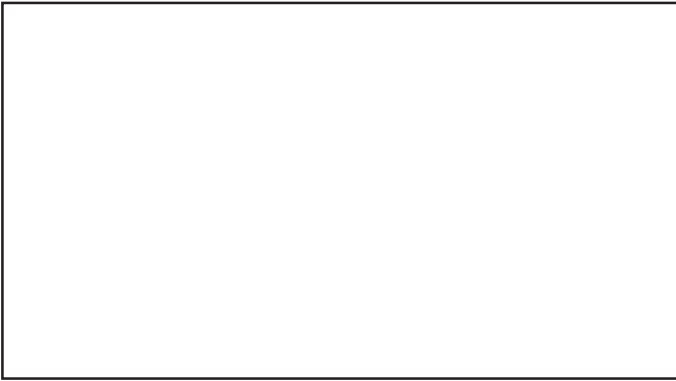

അജുവും കുടുംബവും സിബിയും കുടുംബവും

അഞ്ചാം തലമുറ ജോസഫ് - ലീലാമ്മ ദമ്പതികളുടെ ഇളയമകൻ സിബി മുവാറ്റുപുഴ, തെക്കേമാറാടി, പടിഞ്ഞാറേക്കര, പി.പി. കുര്യാക്കോസ്-മേരി ദമ്പതികളുടെ മകൾ ശാന്തിയെ വിവാഹം കഴിച്ചു. സിബി ബിസിനസ്സ് രംഗത്ത് പ്രവർത്തിക്കുന്നു. ശാന്തി ഹയർ സെക്കന്ററി അധ്യാപികയാണ്. മാതാവിനോടൊപ്പം തറവാട്ടിൽ താമസിക്കുന്നു.

- ശാഖ : **എൻ.സി. സ്കറിയ/സ്കറിയാച്ചൻ,**
നെടിയപാലയ്ക്കൽ തമു 5 ചാർട്ട് - 28
ജനനം : 17.2.1943 വിവാഹം : 29.4.1973
- ഭാര്യ : **എൽസി,** തെക്കേപ്പുത്തൻപുരയിൽ, പുതുവേലി
ജനനം : 1955

നാലാം തലമുറ കുഞ്ഞാക്കോ-കുഞ്ഞേലി ദമ്പതികളുടെ ഇളയമകൻ സ്കറിയാച്ചൻ പുതുവേലി തെക്കേപ്പുത്തൻപുരയിൽ മത്താ

യി-അനമ്മ ദമ്പതികളുടെ മകൾ എൽസിയെ വിവാഹം കഴിച്ചു. സ്കരിയാച്ചനും കുടുംബവും തറവാട്ടിൽ താമസിക്കുന്നു. സ്കരിയാച്ചൻ കാർഷികരംഗത്ത് സജീവമായി പ്രവർത്തിക്കുന്നു. ആധ്യാത്മിക കാര്യങ്ങളിൽ സ്കരിയാച്ചനും കുടുംബവും വളരെ താല്പരരാണ്. കുടുംബയോഗ എക്സിക്യൂട്ടീവ് മെമ്പറാണ്. സ്കരിയ എൽസി ദമ്പതികൾക്ക് ഒരു മകനും ഒരു മകളുമുണ്ട്.

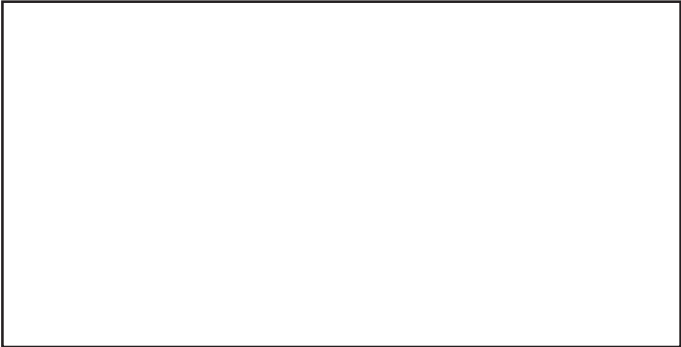

സക്കരിയ & എൽസി കുടുംബം

മക്കൾ : 1. സ്മിത, മകൾ a
2. ജേക്കബ്/അരുൺ - ഡെന്റൽ മെക്കാനിക്സ് തമു, 6, ചാർട്ട് 28 ജനനം 25.5.1976
N.I.D.T. ൽ അധ്യാപകൻ

മകൾ a : **സ്മിത M.A.** അധ്യാപിക
ജനനം : 11.9.1974 വിവാഹം 2.5.1999
തമു, 6, ചാർട്ട് 28

ഭർത്താവ് : **സിബി മാത്യു M.B.A.**

തെക്കേശ്ശേരിൽ മാത്യു-ചിന്നമ്മ ദമ്പതികളുടെ മകൻ സിബി വിവാഹം കഴിച്ചു. സിബി കോലഞ്ചേരി സൺലിറ്റ് ഇലക്ട്രോണിക്സിൽ മാനേജറാണ്. ഇവർക്ക് ഒരു മകൾ ഉണ്ട്.

മകൾ : 1. അയന
ജനനം 29.10.2000

ഞാൻ ലോകത്തിന്റെ ദീപമാകുന്നു. എനെന്ന അനുസരിക്കുന്നവൻ അന്ധകാരത്തിൽപെടുന്നില്ല -
ഖേര്യക്രിസ്തു.

ഉപവിഭാഗം : B2
അവിരാ കുറ്റിലക്കാട്ട്, പുതുവേലി
ചാർട്ട് 29

തലമുറ: III	തലമുറ : IV	അദ്ധ്യായം
↓	↓	↓



- ✚ പരേതൻ
- ശാഖ
- a b c മകൾ

ഉപവിഭാഗം : B2
അവിരാ കുറ്റിലക്കാട്ട്, പുതുവേലി
മൂന്നാം തലമുറ

ഉപവിഭാഗം B2 : **അവിരാ**
 തലമുറ 3, ചാർട്ട് 29, റഫ ചാർട്ട്-3
 ജനനം : 1881 വിവാഹം മരണം : 3.9.1962

ഭാര്യ : **ഏലീശ്ശ/കുഞ്ഞേലീശ്ശ**, പുവത്തികൽ
 (അന്ത്യാലികൽ), മുളക്കുളം, പിറവം
 ജനനം : മരണം : 15.11.1969

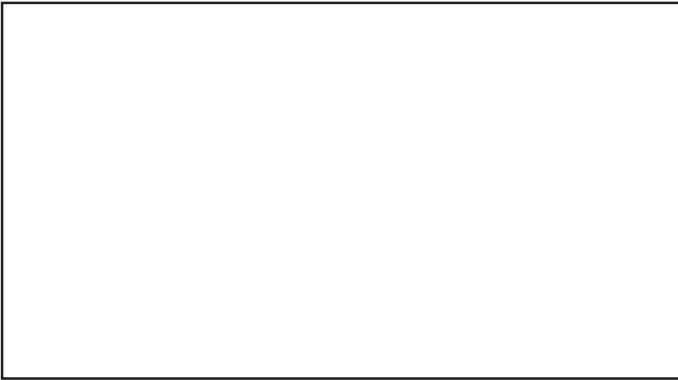

അവിരാ & കുഞ്ഞേലീശ്ശ

കുറ്റിലക്കാട്ട് തറവാട്ടിൽ താമസിച്ചിരുന്ന രണ്ടാം തലമുറ ചാക്കോ-അന്ന (B വിഭാഗം) ദമ്പതികളുടെ രണ്ടാമത്തെ പുത്രനാണ് അവിരാ. മുളക്കുളം പുവത്തികൽ(അന്ത്യാലികൽ) വർക്കി-അന്ന ദമ്പതികളുടെ മകൾ ഏലീശയെ വിവാഹം ചെയ്തു. കുറ്റിലക്കാട്ട് മൂലതറവാട്ടിൽ താമസിച്ചു. ഈ ദമ്പതികൾക്ക് ഒരു മകൾ മറിയക്കുട്ടി മാത്രമേ ഉണ്ടായിരുന്നുള്ളൂ. അവിരായുടെ പിതാവ് ചാക്കോ യുവാവായിരിക്കെ മരിച്ചതുകൊണ്ട് കുടുംബഭാരം ചെറുപ്പത്തിൽ തന്നെ ഏറ്റെടുക്കേണ്ടി

വന്നു. ജീവിതവഞ്ചിയെ അമരക്കാരനായി ധീരതയോടെ നിയന്ത്രിച്ചു. കാർഷിക കാര്യങ്ങളിൽ വ്യാപൃതനായിരുന്ന അവിരാ ധീരനുമായിരുന്നു. അവിരായുടെ കാലഘട്ടത്തിൽ കുടുംബം ഉത്തരോത്തരം പുരോഗമിക്കുകയുണ്ടായി. സാമ്പത്തിക ഭദ്രതയിൽ നിദാന്ത ജാഗ്രത പുലർത്തിയിരുന്ന വല്യപ്പൻ കുടുംബകാര്യങ്ങൾക്ക് അടുക്കും ചിട്ടയും വരുത്തി ക്രമീകരിക്കുന്നതിൽ ശ്രദ്ധാലുവായിരുന്നു. ബന്ധുമിത്രാദികളുമായി ഊഷ്മളമായ സ്നേഹബന്ധം പുലർത്തിയിരുന്നു.

ഭാര്യ കുഞ്ഞലിശ്ശയുടെ സഹകരണവും ദീർഘവീക്ഷണവും ഭർത്താവിന്റെ എല്ലാ പ്രവർത്തനങ്ങളിലും പിൻബലം ആയിരുന്നു. കൃഷികാര്യങ്ങളിൽ കുഞ്ഞലിശ്ശയുടെ നേതൃത്വം നിസ്തൃലമായിരുന്നു.

വല്യപ്പൻ 69-ാം വയസ്സിൽ ഇഹലോകവാസം വെടിഞ്ഞു. വലുമ്മ 1969-ൽ നിര്യാതയായി. രണ്ടുപേരും പുതുവേലിപ്പള്ളിയിൽ നിത്യവിശ്രമം കൊള്ളുന്നു.

ഞാൻ ലോകത്തിന്റെ ദീപമാകുന്നു.
എന്നെ അനുസരിക്കുന്നവൻ അന്ധകാരത്തിൽപെടുന്നില്ല
-ഖേരുക്രിസ്തു

അദ്ധ്യായം : 21
മറിയക്കുട്ടി, കുറ്റിലക്കാട്ട്, പുതുവേലി
ചാർട്ട് 30

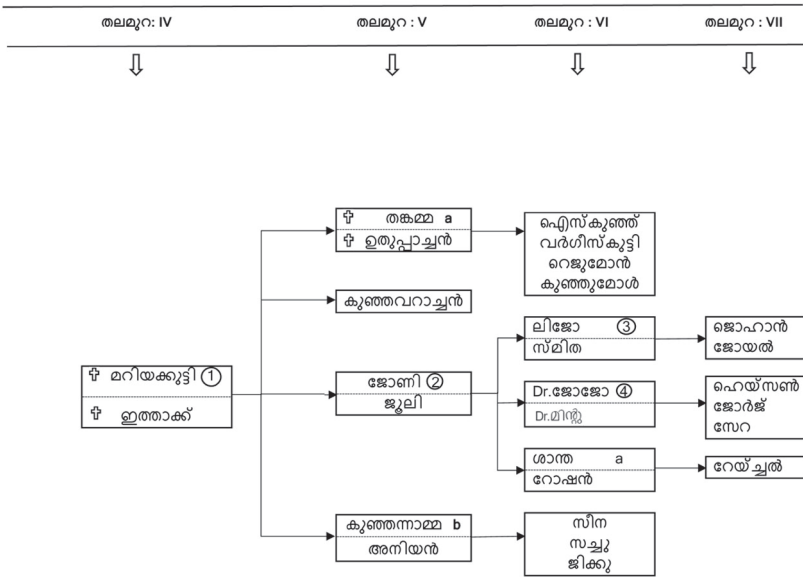

☩ പരേതർ
 ○ ശാഖ
 a b c മകൾ

അദ്ധ്യായം : 21

മറിയക്കൂട്ടി, കുറ്റിലക്കാട്ട്, പുതുവേലി

- ശാഖ 1** : **മറിയമ്മ/മറിയക്കൂട്ടി** കുറ്റിലക്കാട്ട്
 പുതുവേലി തലമുറ IV ചാർട്ട്-30, റഫ. ചാ. 29
 ജനനം : 22.8.1913 വിവാഹം 10.2.1923 മരണം 3.8.1997
- ഭർത്താവ്** : **എം.എ. ഐസക്/ഇത്താക്ക്**
 മൈലാടുംകുന്നേൽ, പുതുവേലി
 ജനനം : 31.10.1907 മരണം : 18.1.1984

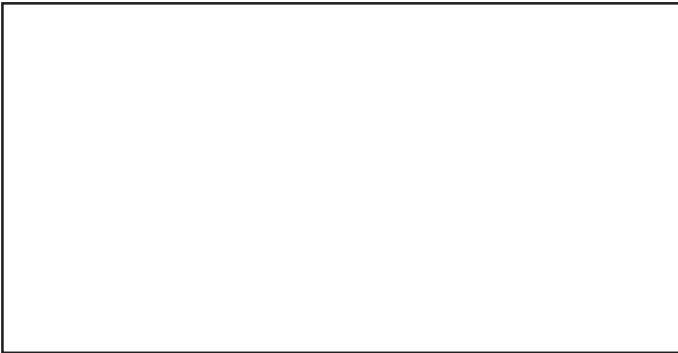

മറിയക്കൂട്ടി & ഐസക്

3-ാം തലമുറ അവിരാ-ഏലീശ്ശ ദമ്പതികളുടെ ഏക മകളായ മറിയക്കൂട്ടിയെ മൈലാടുംകുന്നേൽ (പന്തലുമാക്കീൽ) അവിരാ-അന്ന ദമ്പതികളുടെ ഇളയ മകൻ ഇത്താക്ക് വിവാഹം കഴിച്ചു. ഇത്താക്ക് കുറവിലങ്ങാട് സെന്റ് മേരീസ് സ്കൂളിൽ നിന്നും മിഡിൽ സ്കൂൾ വിദ്യാഭ്യാസം പൂർത്തിയാക്കി കോട്ടയം എം.ഡി. സിമിനാരി ഹൈസ്കൂളിൽ പഠിച്ച് ഹൈസ്കൂൾ വിദ്യാഭ്യാസം പൂർത്തിയാക്കി. ഓർത്തഡോക്സ് സഭയുടെ പരമാദ്ധ്യക്ഷനായിരുന്ന ദിവംഗതനായ നി.വ.ദി വ്യശ്രീ മാർത്താമാ മാത്യൂസ് പ്രഥമൻ ബാവയുടെ സഹപാഠിയും സുഹൃത്തും ആയിരുന്നു. ഇത്താക്ക് മറിയക്കൂട്ടി ദമ്പതികൾ മാതാപിതാക്കളോടൊപ്പം മൂലകുടുംബമായ തറവാട്ടിൽ താമസിച്ചു. അവർക്ക്

രണ്ട് ആൺമക്കളും രണ്ട് പെൺമക്കളും ജനിച്ചു. മുത്തമകൻ കുഞ്ഞവരാച്ചൻ 12-ാം വയസ്സിൽ വിഷഭയത്താൽ അകാല ചരമം പ്രാപിച്ച് പുതുവേലിപ്പള്ളിയിൽ സംസ്കരിക്കപ്പെട്ടു.

ഐസക്ക് - മറിയക്കുട്ടി ദമ്പതികളുടെ ജീവിതകാലത്ത് കുടുംബം എല്ലാ അർത്ഥത്തിലും ഉൽകർഷയെ പ്രാപിച്ചു. ഐസക്ക് ഒരു നല്ല കൃഷിക്കാരനും പൊതുകാര്യപ്രസ്കതനും സാമൂഹിക സാംസ്കാരിക അദ്ധ്യാത്മിക മണ്ഡലങ്ങളിൽ തൽപരനുമായിരുന്നു. പുതുവേലിക്കവലയിൽ മാർക്കറ്റിനുവേണ്ടിയും, (സ്റ്റേഡിയം) ഗ്രാമവികസന ഓഫീസിനുവേണ്ടിയും ഭൂമി ഗവൺമെന്റിലേക്ക് ദാനം ചെയ്തിട്ടുള്ളതാകുന്നു. ഭർത്താവിന്റെ എല്ലാ പ്രവർത്തനങ്ങൾക്കും ഭാര്യ മറിയക്കുട്ടി ബലവും സഹകരണവും നൽകിയിരുന്നു. പുതുവേലി പബ്ലിക് ലൈബ്രറി, കുടുംബവക കെട്ടിടത്തിൽ വാടക ഇല്ലാതെ ദീർഘകാലം പ്രവർത്തിച്ചിരുന്നു.

കുടുംബചരിത്ര രചനയ്ക്ക് മറിയക്കുട്ടിയുടെ ഓർമ്മക്കുറിപ്പുകൾ വിലമതിക്കാനാവാത്ത വിവരസമാഹാസമായിരുന്നു. കുടുംബത്തിന്റെ പൂർവ്വകാല ചരിത്രത്തെപ്പറ്റി ലഭിച്ചിരുന്ന ഐതിഹ്യങ്ങളും, ശതാബ്ദങ്ങൾക്ക് മുമ്പ് കുടുംബം മാറിമാറി താമസിച്ചിരുന്ന സ്ഥലനാമങ്ങളും മറിയക്കുട്ടിയുടെ കൈയെഴുത്ത് രേഖകളിൽ നിന്നും ലഭിച്ചിട്ടുള്ളതാകുന്നു. ഇത് കുടുംബചരിത്ര രചനയ്ക്ക് അത്യധികം പ്രയോജനപ്പെട്ടുവെന്നത് പിൻതലമുറക്കാർ നന്ദിപൂർവ്വം സ്മരിക്കുന്നു. ഐസക്ക് മറിയക്കുട്ടി ദമ്പതികൾ ഈ കുടുംബത്തിലെ 1997-ലും നിര്യാതരായി. പുതുവേലിപ്പള്ളിയിൽ നിത്യവിശ്രമം കൊള്ളുന്നു.

- മക്കൾ : 1. കുഞ്ഞവരാച്ചൻ/എബ്രാഹം
 ചെറുപ്രായത്തിൽ നിര്യാതനായി.
 ജനനം 1932 മരണം - 1944
2. പ്രൊഫ. എം.ഐ. ജോൺ - M.A/ ജോണി
3. തങ്കമ്മ - റഫ. മകൾ a
4. കുഞ്ഞന്നാമ്മ - റഫ. മകൾ b
- മകൾ a : **തങ്കമ്മ** തമു 5 ചാർട്ട് 30 റഫ. ചാർട്ട് 29
 ജനനം : 26.2.1929 വിവാഹം : 1947
- ഭർത്താവ് : **ജോസഫ് ജി. ചേലാട്/ഉതുപ്പാച്ചൻ B.A & B.Sc.**
 കുമുള്ളുംകുന്നേൽ, കീരംപാറ, ചേലാട്
 കോതമംഗലം
 ജനനം : 31.5.1920

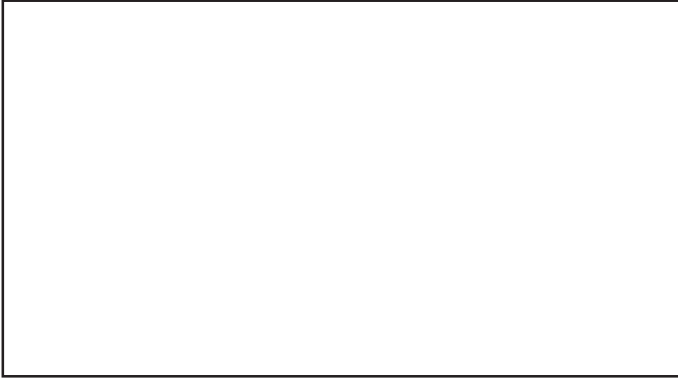

തങ്കമ്മ & ഉതുപ്പാച്ചൻ

നാലാം തലമുറ മറിയക്കുട്ടി/ഐസക്ക് ദമ്പതികളുടെ മകൾ തങ്കമ്മയെ ചേലാട് കുമുളളുംകുന്നേൽ പാപ്പാച്ചൻ - മറിയം ദമ്പതികളുടെ മകൻ ഉതുപ്പാച്ചൻ വിവാഹം കഴിച്ചു. കീരംപാറ ഹൈസ്കൂൾ നിർമ്മാണത്തിൽ നേതൃസ്ഥാനം വഹിക്കുകയും പ്രഥമ പ്രധാനധ്യാപകനായി സർവ്വീസിൽ പ്രവേശിക്കുകയും ചെയ്തു. കൂടാതെ കോതമംഗലം മാർത്തന്തനേഷ്യസ് കോളേജുകളുടെ ഭരണത്തിൽ പങ്ക് വഹിക്കുകയും, ഏറെക്കാലം ഗവേണിംഗ് ബോഡിയിലും എക്സിക്യൂട്ടീവ് കമ്മിറ്റിയിലും പ്രവർത്തിക്കുകയും ചെയ്തു. കുട്ടമ്പുഴ ഹൈസ്കൂൾ സ്വന്തം സ്ഥലത്ത് നിർമ്മിച്ച്, സർക്കാരിലേക്ക് വിട്ടുകൊടുത്തു. ഇപ്പോൾ കുടുംബ കാര്യത്തിലും പൊതുകാര്യങ്ങളിലും സജീവമായി പ്രവർത്തിച്ചുകൊണ്ടിരിക്കുന്നു.

- മക്കൾ : 1. കേണൽ ഐസനോവർ-NDA/ഐസുകുഞ്ഞ്
തമു - 6
- 2. വർഗീസ് കെ. ജോസഫ് M. Tech/ വർഗീസ്കുട്ടി
- 3. ജോ. റെൻജിറ്റ്, B. Tech/ റെജുമോൻ
- 4. മേരി കെ. ജോസഫ് B.A/ കുഞ്ഞുമോൾ
- മകൾ b : കുഞ്ഞനാമ്മ B.Sc. തമു. 5 ചാർട്ട് 30
ജനനം 15.6.47: വിവാ: 1969
- ഭർത്താവ് : ഫിലിപ്പ് പൗലോസ്/അനിയൻ B.Sc. Engg.
നടുവിലേവീട്, പുത്തൂക്ക, കോലഞ്ചേരി
ജനനം : 4.4.1942

നാലാം തലമുറ മറിയക്കുട്ടി - ഐസക്ക് ദമ്പതികളുടെ ഇളയ മകൾ കുഞ്ഞനാമ്മയെ പുത്തൂക്ക നടുവിലേവീട്ടിൽ എൻ.വി. പൗലോ

സിന്റെ മകൻ അനിയൻ വിവാഹം കഴിച്ചു. K.S.E.B. സർവ്വീസിൽ നിന്ന് ചീഫ് എഞ്ചിനീയർ ആയി വിരമിച്ചു. തുടർന്ന് കോഴിക്കോട് തെർമ്മൽ പ്ലാന്റ് നിർമ്മാണച്ചുമതല ഏറ്റെടുത്ത് നിശ്ചിത കാലയളവിൽ തീർത്തു. ഇപ്പോൾ കുടുംബസമേതം പുത്തൂക്കയിൽ താമസിക്കുന്നു.

- മക്കൾ : 1. സീന B. Tech തലമുറ - 6
2. സച്ചു M.Sc
3. ജിജു B. Tech

മറിയക്കൂട്ടി ഐസക്ക് ദമ്പതികളുടെ മൂത്ത മകൻ

കുഞ്ഞവരാച്ചൻ/എബ്രഹാം

തമു. V ചാർട്ട് 30 റഫ. ചാർട്ട് 29

ജനനം 1932 മരണം - 1944

12-ാം വയസ്സിൽ വിഷഭയമേറ്റ് നിര്യാതനായി പുതുവേലിപ്പള്ളിയിൽ കബറടക്കി.

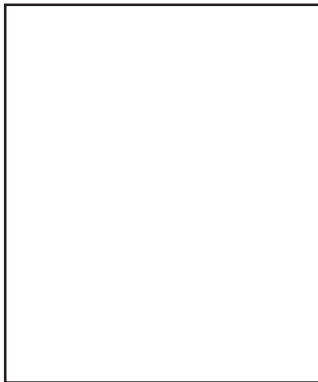

കുഞ്ഞവരാച്ചൻ

ശാഖ 2 : പ്രൊഫ. M.I. ജോൺ/ജോണി M.A

തമു - 5, റഫ. ശാഖ - 1, ചാർട്ട് 30

ജനനം : 23.3.41

ഭാര്യ : ജൂലി/കൊച്ചുമോൾ B.A. പനയ്ക്കൽ

കുനംകുളം, ജനനം : 28.12.49

നാലാം തലമുറ മറിയക്കൂട്ടി ഐസക്ക് ദമ്പതികളുടെ ഏക മകൻ ജോണി കുനംകുളം പനയ്ക്കൽ വർഗീസ് മാപ്പിള - മറിയാമ്മ ദമ്പതികളുടെ മകൾ കൊച്ചുമോളെ വിവാഹം കഴിച്ചു. കോതമംഗലം അത്തനേഷ്യസ് കോളജിൽ അധ്യാപകനായിരുന്ന് വിരമിച്ചു. കുടും

ബകാരുങ്ങളുടെ മേൽനോട്ടവുമായി കുറ്റിലക്കാട്ട് തറവാട്ടിൽ താമസിക്കുന്നു. "Economics of Groth and Development" എന്ന പുസ്തകത്തിന്റെ ഗ്രന്ഥകർത്താവ് ആകുന്നു. കുടുംബചരിത്ര കമ്മിറ്റിയിലെ അംഗമെന്ന നിലയിൽ ഗ്രന്ഥരചനയിൽ നൽകിയിട്ടുള്ള സേവനം സ്തുത്യർഹമാണ്. ജോണിയും കൊച്ചുമോളും കൃഷികാര്യങ്ങളിലും പൊതുപ്രവർത്തനങ്ങളിലും ആദ്ധ്യാത്മിക രംഗങ്ങളിലും എപ്പോഴും സജീവമാണ്. സ്വന്തക്കാരും ബന്ധുക്കളുമായി നല്ല ബന്ധം പുലർത്തുന്നതിൽ എന്നും ജാഗരൂകരായി കഴിയുന്നു.

1969-ൽ കവളങ്ങാട്ട്, താഴത്തൂട്ട്, ടി എം. കോര-ഏലിയാമ്മ ദമ്പതികളുടെ മകൾ വിവാഹം ചെയ്തു. ലീലയാണ് ലിജോയുടെയും ജോജോയുടെയും മാതാവ് 1980 ൽ ലീല അകാല ചരമം പ്രാപിച്ചു. പുതുവേലിപ്പള്ളിയിൽ കബറടക്കപ്പെട്ടു. പിന്നീട് ജൂലിയെ പുനർവിവാഹം ചെയ്തു. ശാന്ത എന്ന മകൾ ഉണ്ടായി.

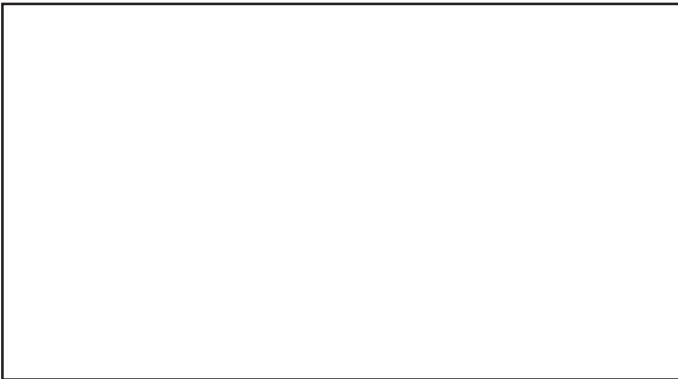

ജോണി, തങ്കമ്മ, കുഞ്ഞനാമ്മ കുടുംബം

- മക്കൾ : 1. ഡോ. ലിജോ ഐസക്ക് ജോൺ M.D.
തലമുറ - 6, റഫ. ശാഖ - 2, ചാർട്ട് 30
2. ഡോ. ജോജോ കുര്യൻ ജോൺ/ജോജോ M.D.
വിദ്യാർത്ഥി, റഫ. ശാഖ - 2
ജനനം : 28.10.1974
3. ശാന്ത ജോൺ/ശാന്ത B.Tech - വിദ്യാർത്ഥിനി
റഫ. ശാഖ - 2 ജനനം - 28.5.1982
- ശാഖ 3 : **ഡോ. ലിജോ ഐസക്ക് ജോൺ M.D.**
തലമുറ - 6, റഫ. ശാഖ - 2, ചാർട്ട് - 30
ജനനം : 4.4.72 വിവാ. 18.9.2002

ഭാര്യ : സ്മിത M.Sc. B. Ed ചെമ്മരിക്കാട്
മയിൽവാഹനം, ഷൊർണ്ണൂർ
ജനനം : 3.5.1978

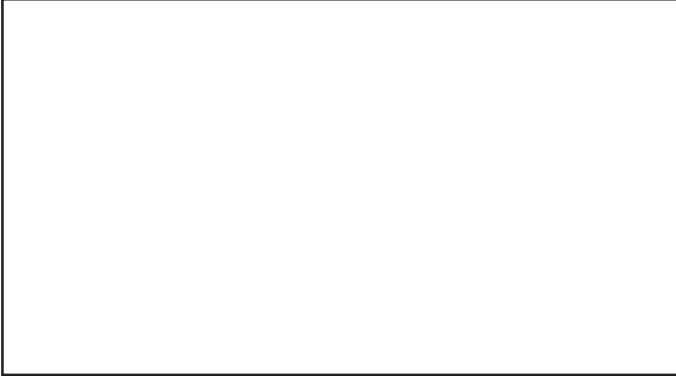

ലിജോ & സ്മിത

അഞ്ചാം തലമുറ ജോണിയുടെ മുത്തമകൻ ലിജോ ഷൊർണ്ണൂർ ചെമ്മരിക്കാട് സി.റ്റി. തോമസ് - ജിൻസി ദമ്പതികളുടെ മകൾ സ്മിതയെ വിവാഹം കഴിച്ചു.

ലിജോ M.D. പരീക്ഷ കഴിഞ്ഞ് അമൃതാനന്ദമായി ആശുപത്രിയിൽ ജോലിയിൽ പ്രവേശിച്ചു. ഇപ്പോൾ പാലക്കാട് ആലത്തൂർ ക്രസന്റ് ആശുപത്രിയിൽ ജോലി ചെയ്യുന്നു. സകുടുംബം ആലത്തൂരിൽ താമസിക്കുന്നു.

മകൻ : ജോൺ ജനനം - 16.9.2003. ത.മു 7

ജോണിയുടെ ഇളയമകൾ ഡോ. ജോജോ ത. മു. 6 SSLC, Plus 2 പരീക്ഷകളിൽ റാങ്ക് നേടിയിരുന്നു. ഇപ്പോൾ കോട്ടയം മെഡിക്കൽ കോളജിൽ M.D. - ക്കു പഠിക്കുന്നു.

കാണപ്പെടുന്ന നിന്റെ സഹോദരനെ സ്നേഹിക്കാതെ നീ
കാണപ്പെടാതെ ദൈവത്തെ എങ്ങിനെ സ്നേഹിക്കും ?
-ബൈബിൾ

നിയമാവലി

1) പേര്

ഈ കുടുംബയോഗത്തിന്റെ പേര് കുറ്റിലക്കാട്ട് ഇടിഞ്ഞുകുഴിയിൽ കുടുംബയോഗം എന്നായിരിക്കും

2) ഓഫീസ്

കുടുംബയോഗത്തിന് സ്ഥിരമായ ഓഫീസ് ഉണ്ടാകുന്നതുവരെ സെക്രട്ടറിയുടെ വസതി കുടുംബയോഗത്തിന്റെ ഓഫീസായി പ്രവർത്തിക്കുന്നതായിരിക്കും.

3) അംഗത്വം

കുറ്റിലക്കാട്ട് ഇടിഞ്ഞുകുഴിയിൽ കുടുംബാംഗങ്ങൾ മാത്രമായിരിക്കും ഈ കുടുംബയോഗത്തിന്റെ അംഗങ്ങൾ. മേൽ വിവരിക്കുന്ന കുടുംബയോഗങ്ങളിൽ പുത്രൻമാരും പുത്രിമാരും, പുത്രൻമാർവഴിയുള്ള പിൻഗാമികളും ഉൾപ്പെടെ സ്ത്രീപുരുഷഭേദമന്യേ ഈ കുടുംബയോഗത്തിന്റെ അംഗങ്ങളായിരിക്കും. പെൺമക്കൾ വിവാഹിതരായി ഭർത്താവിന്റെ കുടുംബത്തിൽ അംഗമാകുമെങ്കിലും അവർ ജീവിച്ചിരിക്കുന്ന കാലം മുഴുവൻ അവരും കുടുംബവും ഈ കുടുംബയോഗത്തിന്റെ അംഗമായിരിക്കും. ഈ കുടുംബത്തിൽ നിന്നും ദത്ത് പോയിട്ടുള്ളവരും ദത്ത് വന്നിട്ടുള്ളവരും അവരുടെ പുത്രൻമാരും അവരുടെ സന്താന പരമ്പരകളും ഈ കുടുംബ യോഗത്തിന്റെ അംഗങ്ങളായിരിക്കും.

4) ഉദ്ദേശ്യം

കുറ്റിലക്കാട്ട് ഇടിഞ്ഞുകുഴിയിൽ കുടുംബത്തിൽ നിന്നും മരിച്ചുപോയിട്ടുള്ള എല്ലാവരുടെയും ഓർമ്മ ദിവസമായിട്ടാണ് കുടുംബയോഗ വാർഷികം ആഘോഷിക്കുന്നത്. കുടുംബാംഗങ്ങളുടെ സൗഹാർദ്ദവും സഹവർത്തിത്വവും വർദ്ധിപ്പിക്കുന്നതിനും, ഭൗതികവും ആദ്ധ്യാത്മികവുമായ ഉന്നതികൾക്കുവേണ്ടി കുടുംബാംഗങ്ങൾ കൂട്ടായി പ്രവർത്തിക്കുന്നതിന് വേദി ഒരുക്കുക, അവരുടെ ഇടയിലുള്ള ഭിന്നതകൾ തീർത്ത് കൂട്ടായ്മ ഉണ്ടാക്കുന്നതിനും, അത്യാഹിതത്തിലും, കഷ്ടനഷ്ടത്തിലും വേണ്ട സഹായം ലഭിക്കുന്നതിനും, ആവശ്യമായ കാര്യങ്ങൾ നടപ്പിൽ വരുത്തുക.

5. വാർഷിക പൊതുയോഗം

വാർഷിക പൊതുയോഗം എല്ലാവർഷവും ഡിസംബർ മാസം 26-ാം തീയതി ചേരേണ്ടതാണ് ഖണ്ഡിക 3 ൽ പറയുന്ന എല്ലാ മെമ്പർമാരും വാർഷിക പൊതുയോഗത്തിൽ അംഗങ്ങൾ ആയിരിക്കും. ഇഫക്ടീവ് മെമ്പർമാരുടെ യോഗത്തിൽ (അർദ്ധവാർഷിക പൊതുയോഗം) പാസാക്കിയ വരവ് ചിലവ് കണക്കുകൾ അംഗീകരിക്കുക. കുടുംബയോഗം ആവിഷ്കരിച്ച് നടപ്പാക്കുന്ന പദ്ധതികൾ ചർച്ചചെയ്ത് അംഗീകരിക്കുക എന്നിവ പൊതുയോഗത്തിന്റെ ചുമതലയാണ്. അടുത്തവർഷം പൊതുയോഗം നടത്തുന്ന വീടും സ്ഥലവും പൊതുയോഗത്തിൽ വെച്ച് തീരുമാനിക്കേണ്ടതാണ്.

6. ഇഫക്ടീവ് മെമ്പർമാരുടെ അർദ്ധവാർഷിക പൊതുയോഗം

നിബന്ധന 3-ൽ പറയുന്ന എല്ലാ സ്ത്രീ പുരുഷൻമാരും അവരുടെ പുരുഷസന്തതികളും ഇഫക്ടീവ് മെമ്പർമാരുടെ അർദ്ധവാർഷിക പൊതുയോഗത്തിൽ അംഗമായിരിക്കും. എല്ലാവർഷവും ആഗസ്റ്റ് 30-ാം തീയതിക്കുള്ളിൽ ഇഫക്ടീവ് മെമ്പർമാരുടെ അർദ്ധവാർഷിക പൊതുയോഗം വിളിച്ചുകൂട്ടേണ്ടതാണ്.

ചുമതലകൾ:-

- a) കുടുംബയോഗത്തിന്റെ നയപരമായ തീരുമാനങ്ങൾ എടുക്കുക.
- b) കുടുംബയോഗ എക്സിക്യൂട്ടീവ് കമ്മിറ്റിയെ തിരഞ്ഞെടുക്കുക
- c) പ്രായത്തിൽ ഏറ്റവും മുതിർന്ന കുടുംബാംഗത്തെ പ്രസിഡന്റായി (മരണം വരെ) തീരുമാനിക്കുക
- d) വരവ് ചിലവ് കണക്കുകൾ പാസ്സാക്കുക
- e) ഓഡിറ്റർമാരെ തിരഞ്ഞെടുക്കുക

7. കുടുംബാംഗങ്ങളുടെ രജിസ്റ്റർ

കുടുംബാംഗങ്ങളുടേയും, കുടുംബങ്ങളിൽ നിന്ന് വേറിട്ട്പോയവരുടേയും പേര്, മേൽവിലാസം, തൊഴിൽ, വയസ്സ് എന്നിവ രേഖപ്പെടുത്തിയിട്ടുള്ള ഒരു രജിസ്റ്റർ തയ്യാറാക്കി സെക്രട്ടറിയുടെ ചുമതലയിലും, ഉത്തരവാദിത്വത്തിലും സൂക്ഷിക്കേണ്ടതാണ്.

8. കുടുംബം

വിവാഹിതരായി മാറി താമസിക്കുന്നവർ ഒരു കുടുംബമായി കണക്കാക്കുന്നു.

9. രക്ഷാധികാരി

നമ്മുടെ കുടുംബാംഗങ്ങളിൽ നിന്നുള്ള തെരഞ്ഞെടുക്കപ്പെടുന്ന വൈദികൻ കുടുംബയോഗത്തിന്റെ രക്ഷാധികാരി ആയിരിക്കും.

10. പ്രസിഡന്റ്

നമ്മുടെ കുടുംബാംഗങ്ങളിൽ ഏറ്റവും പ്രായം കുടുതലുള്ള കുടുംബനാഥൻ കുടുംബയോഗത്തിന്റെ പ്രസിഡന്റായിരിക്കും (മരണം വരെ) ഇതിന് തെരഞ്ഞെടുപ്പ് ആവശ്യമില്ലാത്തതാണ്. പ്രസിഡന്റ്, കുടുംബയോഗ എക്സിക്യൂട്ടീവ് കമ്മിറ്റിയുടേയും, ഇഫക്ടീവ് മെംബർമാരുടെ അർദ്ധവാർഷികപ്പൊതുയോഗത്തിന്റെയും വാർഷികപൊതുയോഗത്തിന്റെയും അദ്ധ്യക്ഷൻ ആയിരിക്കും. ദൈനംദിന പ്രവർത്തനങ്ങളെ നിയന്ത്രിക്കുക, കുടുംബയോഗത്തെ പ്രതിനിധീകരിച്ച് ക്ഷണിക്കപ്പെടുന്ന പരിപാടികളിൽ പങ്കെടുക്കുക എന്നിവ പ്രസിഡന്റിന്റെ ചുമതലയാണ്.

11. വൈസ് പ്രസിഡന്റ്

പ്രസിഡന്റിന്റെ അസാന്നിധ്യത്തിലും, ക്ഷീണത്തിലും അദ്ദേഹത്തിൽ നിക്ഷിപ്തമായിരിക്കുന്ന എല്ലാ ചുമതലകളും നിർവ്വഹിക്കുക.

12. എക്സിക്യൂട്ടീവ് കമ്മിറ്റി

കുടുംബയോഗം സംബന്ധിച്ചകാര്യങ്ങൾ നടത്തുന്നതിന് 17(14+3) അംഗങ്ങൾ ഉള്ള എക്സിക്യൂട്ടീവ് കമ്മിറ്റി ഉണ്ടായിരിക്കേണ്ടതാണ്. വകുപ്പ് 6-ൽ പറയുന്ന ഇഫക്ടീവ് മെംബർമാരുടെ കൗൺസിൽ ഭൂരിപക്ഷതീരുമാനപ്രകാരം തെരഞ്ഞെടുപ്പ് നടത്തേണ്ടതാണ്.

തെരഞ്ഞെടുക്കപ്പെടേണ്ട മണ്ഡലങ്ങൾ താഴെപ്പറയുംപ്രകാരമാകുന്നു.

- | | |
|--|----|
| 1. എറണാകുളം, തൃപ്പൂണിത്തുറ, കാക്കനാട് | 1 |
| 2. കൊണ്ടാഴി | 3 |
| 3. ചീരക്കുഴി | 1 |
| 4. എളനാട് | 2 |
| 5. വട്ടായി | 2 |
| 6. പുതുവേലി | 2 |
| 7. മുളപ്പുറം, കട്ടപ്പന | 2 |
| 8. പെരിങ്ങോട്ടുകുറിശ്ശി, പഴമ്പാലക്കോട്ട്, മണ്ണാർക്കാട് | 1 |
| മൊത്തം | 14 |

ബാക്കി 3 പേരെ എക്സിക്യൂട്ടീവ് കമ്മിറ്റിക്ക് ഭൂരിപക്ഷ തീരുമാനപ്രകാരം നോമിനേറ്റ് ചെയ്യാവുന്നതാണ്. ഇവരിൽ നിന്നു വൈസ് പ്രസിഡന്റ്, സെക്രട്ടറി, ജോയിന്റ് സെക്രട്ടറി എന്നീ ഭാരവാഹികളെ തിരഞ്ഞെടുക്കേണ്ടതുമാണ്. ഇപ്രകാരം തിരഞ്ഞെടുക്കപ്പെടുന്ന എക്സിക്യൂട്ടീവ് കമ്മിറ്റിയുടെ കാലാവധി 3 വർഷമായിരിക്കും. കമ്മിറ്റിയോഗത്തിൽ വൈസ് പ്രസിഡന്റ് അധ്യക്ഷനായിരിക്കും. യോഗതീരുമാനങ്ങൾ പാസ്സാക്കി നടപ്പിൽ വരുത്തുക, കുടുംബയോഗത്തിന്റെ പ്രവർത്തനങ്ങളിൽ സജീവനേതൃത്വം നൽകുക, ഇഫക്ടീവ് മെമ്പർമാരുടെ കൗൺസിൽ (അർദ്ധവാർഷിക പൊതുയോഗം), എക്സിക്യൂട്ടീവ് കമ്മിറ്റി മീറ്റിംഗ് വിളിച്ചു കൂട്ടുവാൻ സെക്രട്ടറിക്ക് നിർദ്ദേശം നൽകുക എന്നിവ എക്സിക്യൂട്ടീവ് കമ്മിറ്റിയുടെ ചുമതലയാണ്.

13. സെക്രട്ടറി

ഓഫീസിന്റെ ചാർജ്ജ് വഹിക്കുന്നത് സെക്രട്ടറിയാണ്. കുടുംബയോഗം വക ലഡ്ജറുകൾ, റെക്കോർഡുകൾ, ബാങ്കിന്റെ പാസ്ബുക്കുകൾ, കണക്കുകൾ എന്നിവ സൂക്ഷിക്കേണ്ടത് സെക്രട്ടറിയാണ്. പൊതുയോഗം ഇഫക്ടീവ് മെമ്പർമാരുടെ കൗൺസിൽ എക്സിക്യൂട്ടീവ് കമ്മിറ്റി യോഗങ്ങൾ എന്നിവ വിളിച്ചു കൂട്ടേണ്ടതും, പൊതുയോഗങ്ങൾ എക്സിക്യൂട്ടീവ് കമ്മിറ്റി എന്നിവയ്ക്ക് ആവശ്യമായ റിപ്പോർട്ടുകൾ തയ്യാറാക്കേണ്ടതും സെക്രട്ടറിയുടെ ചുമതലയാണ്.

14. ജോയിന്റ് സെക്രട്ടറി

മേൽപ്പറഞ്ഞ സെക്രട്ടറിയുടെ ഉത്തരവാദിത്വങ്ങൾ നടത്തുന്നതിന് സെക്രട്ടറിയെ സഹായിക്കുക, സെക്രട്ടറിയുടെ അഭാവത്തിൽ സെക്രട്ടറിയുടെ ജോലികൾ ചെയ്യുക എന്നിവ ജോയിന്റ് സെക്രട്ടറിയുടെ ചുമതലയാണ്.

15. ഓഡിറ്റിംഗ്

കുടുംബയോഗത്തിന്റെ കണക്കുകൾ കാലാകാലങ്ങളിൽ ഓഡിറ്റു ചെയ്ത് ഓഡിറ്റ് റിപ്പോർട്ട് ഭരണസമിതി ചർച്ചചെയ്ത അർദ്ധവാർഷിക പൊതുയോഗത്തിൽ അവതരിപ്പിക്കേണ്ടതാണ്. ഇതിനായി എക്സിക്യൂട്ടീവ് കമ്മിറ്റിയിൽ ഇല്ലാത്ത രണ്ട് ഓഡിറ്റർമാരെ തിരഞ്ഞെടുക്കേണ്ടതാണ്. ഇഫക്ടീവ് മെമ്പർമാരുടെ കൗൺസിൽ ആണ് ഈ തിരഞ്ഞെടുപ്പ് നടത്തേണ്ടത്. ഇവരുടെ കാലാവധി 3 വർഷമായിരിക്കും.

16. യോഗ്യത

എക്സിക്യൂട്ടീവ് കമ്മിറ്റി അംഗങ്ങൾ തുടർച്ചയായി 3 കമ്മറ്റികൾ

ളിൽ പങ്കെടുക്കാതിരുന്നാൽ അവരുടെ അംഗത്വം നഷ്ടപ്പെടുന്നതായിരിക്കും. ഇവരുടെ ഒഴിവിലേക്ക് കുടുംബനാഥന്മാരിൽ നിന്നും എക്സിക്യൂട്ടീവ് കമ്മിറ്റിക്ക് നോമിനേറ്റ് ചെയ്യാവുന്നതാണ്. ഒരംഗം കുടുംബയോഗത്തിന്റെ ഉത്തമതാല്പര്യത്തിന് എതിരായി ബോധപൂർവ്വം പ്രവർത്തിക്കുന്നതിനായി ഭരണസമിതിക്ക് ബോധ്യപ്പെട്ടാൽ ഭരണസമിതിയുടെ ശുപാർശപ്രകാരം ഈ അംഗത്തിന്റെ അംഗത്വം അടുത്ത പൊതുയോഗംവരെ റദ്ദുചെയ്യുവാൻ വൈസ് പ്രസിഡന്റിന് അധികാരമുണ്ടായിരിക്കും.

17. ഫണ്ടുകൾ

എ) പൊതുയോഗനടത്തിപ്പിന് ആവശ്യമായ ഫണ്ടുകൾ ഇഫക്ടീവ് മെമ്പർമാരിൽ നിന്നും ഇഫക്ടീവ് മെമ്പർമാരുടെ പൊതുയോഗം നിശ്ചയിക്കുന്ന രീതിയിൽ സമാഹരിക്കാവുന്നതാണ്.

ബി) കുടുംബാംഗങ്ങളുടെ ക്ഷേമപ്രവർത്തനങ്ങൾക്ക് ആവശ്യമായ ഫണ്ടുസമ്പാദിക്കുന്നതിന് ആവശ്യമായ പദ്ധതികൾ എക്സിക്യൂട്ടീവ് കമ്മിറ്റിക്ക് നടപ്പാക്കാവുന്നതാണ്.

കുടുംബയോഗം സംബന്ധിച്ച് ഫണ്ടുകൾ വൈസ് പ്രസിഡന്റിന്റെയും സെക്രട്ടറിയുടേയും കൂട്ടുത്തരവാദിത്വത്തിൽ ബാങ്കിൽ നിക്ഷേപിക്കേണ്ടതാണ്.

18. കുടുംബയോഗത്തിന്റെ ആഭിമുഖ്യത്തിൽ ആവശ്യമായ ഉപനിബന്ധനകൾ തയ്യാറാക്കി നടത്തുന്നതിന് എക്സിക്യൂട്ടീവ് കമ്മിറ്റിക്ക് അധികാരമുണ്ടായിരിക്കും. ഈ ഉപനിബന്ധനകൾക്ക് ഇഫക്ടീവ് മെമ്പർമാരുടെ അർദ്ധവാർഷിക പൊതുയോഗത്തിന്റെ അംഗീകാരം വാങ്ങേണ്ടതാണ്.

19. കുടുംബയോഗത്തിന്റെ ലറ്റർഹെഡും സീലും എംബ്ലവും കുറ്റിലക്കാട്ട് ഇടിഞ്ഞക്കുഴിയിൽ കുടുംബക്കാർക്കല്ലാതെ മറ്റാർക്കും ഉപയോഗിക്കാനോ ദുർവിനിയോഗം ചെയ്യുവാനോ പാടില്ലാത്തതാകുന്നു.

20. കുടുംബയോഗം ആവിഷ്കരിച്ച് നടപ്പാക്കുന്ന മറ്റ് പദ്ധതികളുടെ കമ്മിറ്റിയിലും എക്സിക്യൂട്ടീവ് കമ്മിറ്റിയിലെ വൈസ് പ്രസിഡന്റ്, സെക്രട്ടറി, ജോയിന്റ് സെക്രട്ടറി എന്നിവർ അംഗങ്ങൾ ആയിരിക്കേണ്ടതാണ്.

21. കുടുംബയോഗം സംബന്ധിച്ച മറ്റെല്ലാക്കാര്യങ്ങളുടേയും പരമാധികാരം എക്സിക്യൂട്ടീവ് കമ്മിറ്റിക്കായിരിക്കും.

22. ഭരണകൈമാറ്റം

കാലാവധി പൂർത്തിയാക്കിയ ഭരണസമിതി അർദ്ധവാർഷികപൊതു യോഗം വിളിച്ച് ഓഡിറ്റ് ചെയ്ത കണക്കുകൾ വായിച്ച് കഴിഞ്ഞ 3 വർഷത്തെ ഭരണത്തെക്കുറിച്ച് വിലയിരുത്തി ചർച്ചചെയ്തശേഷം പുതിയ ഭരണസമിതിയെ തെരഞ്ഞെടുക്കേണ്ടതാണ്. ഈ ഭരണസമിതിക്ക് അടുത്ത വാർഷിക പൊതുയോഗത്തിൽ വെച്ച് ഭരണം കൈമാറേണ്ടതുമാണ്.